

OBSAH

| | |
|---|-----|
| Zverejnené prihlášky vynálezov | 9 |
| Udelené patenty | 28 |
| Zapísané úžitkové vzory | 44 |
| Zapísané priemyselné vzory | 50 |
| Zverejnené prihlášky ochranných známk | 62 |
| Zapísané ochranné známky bez zmeny | 168 |
| Zapísané ochranné známky so zmenou | 190 |
| Obnovené ochranné známky | 195 |
| Prevody ochranných známk | 212 |
| Zmeny v údajoch o majiteľoch ochranných známk | 217 |
| Úradné oznamy | 227 |

INHALT

| | |
|--|-----|
| Veröffentlichung der Patentanmeldungen | 9 |
| Erteilte Patente | 28 |
| Eintragene Gebrauchsmuster | 44 |
| Eintragene Gewerbliche Muster | 50 |
| Veröffentliche Markenmeldung | 62 |
| Registrierte Warenzeichen mit Änderung | 168 |
| Registrierte Warenzeichen ohne Änderung | 190 |
| Erheuerte Warenzeichen | 195 |
| Warenzeichenübertragungen | 212 |
| Änderungen im Angaben von den Warenzeicheninhabers | 217 |
| Amtliche Mitteilungen | 227 |

CONTENTS

| | |
|--|-----|
| Publication of Invention Applications | 9 |
| Patents granted | 28 |
| Registered Utility Models | 44 |
| Registered Industrial Designs | 50 |
| Published Trademark Applications | 62 |
| Registered Trademarks without Modification | 168 |
| Registered Trademarks with Modification | 190 |
| Renewal Trademarks | 195 |
| Transfers of Trademarks | 212 |
| Modification of data of Trademark holders | 217 |
| Official Announcements | 227 |

VESTNÍK

ÚRADU PRIEMYSELNÉHO VLASTNÍCTVA
SLOVENSKEJ REPUBLIKY

Banská Bystrica 8. október 1999

10

| | | | |
|----|---------------------------------|----|---|
| PA | Panama | VA | Vatikán |
| PE | Peru | VC | Svätý Vincent a Grenadiny |
| PF | Francúzska Polynézia | VE | Venezuela |
| PG | Papua-Nová Guinea | VG | Britské Panenské ostrovy |
| PH | Filipíny | VI | Panenské ostrovy USA |
| PK | Pakistan | VN | Vietnam |
| PL | Poľsko | VU | Vanuatu |
| PM | Saint Pierre a Miquelon | | |
| PN | Pitcairn | WF | Wallis a Futuna |
| PR | Portoriko | WO | Medzinárodná organizácia pre duševné vlastníctvo |
| PT | Portugalsko | | |
| PW | Palau | WS | Samoa |
| PY | Paraguaj | | |
| | | YE | Jemen |
| QA | Katar | YT | Mayotte |
| | | YU | Juhoslávia |
| RE | Reunion | | |
| RO | Rumunsko | ZA | Juhoafrická republika |
| RU | Rusko | ZM | Zambia |
| RW | Rwanda | ZR | Zair |
| | | ZW | Zimbabwe |
| SA | Saudská Arábia | | |
| SB | Šalamúnové ostrovy | | |
| SC | Seychely | | |
| SD | Sudán | | |
| SE | Švédsko | | |
| SG | Singapur | | |
| SH | Svätá Helena | | |
| SI | Slovinsko | | |
| SJ | Svalbard a Jan Hayen | | |
| SK | Slovensko | | |
| SL | Sierra Leone | | |
| SM | San Marino | | |
| SN | Senegal | | |
| SO | Somálsko | | |
| SR | Surinam | | |
| ST | Svätý Tomáš a Princov ostrov | | |
| SV | Salvádor | | |
| SY | Sýria | | |
| SZ | Svazijsko | | |
| | | | |
| TC | Turks a Caicos | | |
| TD | Čad | | |
| TF | Francúzske južné územie | | |
| TG | Togo | | |
| TH | Thajsko | | |
| TJ | Tadžikistan | | |
| TK | Tokelau | | |
| TM | Turkménsko | | |
| TN | Tunisko | | |
| TO | Tonga | | |
| TP | Východný Timor | | |
| TR | Turecko | | |
| TT | Trinidad a Tobago | | |
| TV | Tuvalu | | |
| TW | Taiwan | | |
| TZ | Tanzánia | | |
| | | | |
| UA | Ukrajina | | |
| UG | Uganda | | |
| UM | Mensie odľahlé ostrovy USA | | |
| US | Spojené štáty americké | | |
| UY | Uruguaj | | |
| UZ | Uzbekistan | | |

ČASŤ

VYNÁLEZY

Kódy na označovanie jednotlivých druhov dokumentov

Prihlášky vynálezov zverejnené podľa zákona - kód A3 Udelené patenty podľa zákona č. 527/90 Zb. - kód B6
 č. 527/90 Zb. v znení zákona NR SR č. 90/93 Z. z. v znení zákona NR SR č. 90/93 Z. z.

Číselné kódy na označovanie bibliografických údajov

| | | | |
|------|--------------------------------------|--------|----------------------------------|
| (11) | číslo patentu | 6 (51) | medzinárodné patentové triedenie |
| (21) | číslo prihlášky vynálezu | (54) | názov |
| (22) | dátum podania prihlášky vynálezu | (57) | anotácia |
| (31) | číslo prioritnej prihlášky vynálezu | (71) | meno (názov) prihlasovateľa(-ov) |
| (32) | dátum prioritnej prihlášky vynálezu | (72) | meno pôvodcu(-ov) |
| (33) | krajina priority | (73) | meno (názov) majiteľa(-ov) |
| (40) | dátum zverejnenia prihlášky vynálezu | (86) | údaje PCT |

**Kódy na označovanie záhlavia oznámení publikovaných vo Vestníku ÚPV SR
(Štandard WIPO ST 17)**

| | | | |
|------|---|------|---|
| BB9A | zverejnené prihlášky vynálezov | MM4A | zánik patentov pre nezaplatenie ročných poplatkov |
| FA9A | vzdanie sa alebo odvolanie udeľovacieho konania | MM4F | zánik autorských osvedčení pre nezaplatenie ročných poplatkov |
| FC9A | zamietnutie prihlášok vynálezu | PA4A | zmena autorských osvedčení na patenty |
| FD9A | zastavenie konania o prihláškach vynálezu | PC9A | zmena dispozičných práv na vynálezy |
| FG4A | udelené patenty | PD4A | prevod práv a ostatné zmeny majiteľov patentov |
| MA4A | zánik patentov vzdaním sa | QA9A | ponuka licencií |
| MA4F | zánik autorských osvedčení vzdaním sa | QB9A | Licenčné zmluvy |
| MC4A | zrušenie patentov | SB4A | zapísané patenty do registra po odtajení |
| MC4F | zrušenie autorských osvedčení | SB4F | zapísané autorské osvedčenia do registra po odtajení |
| MH4A | čiastočné zrušenie patentov | | |
| MH4F | čiastočné zrušenie autorských osvedčení | | |
| MK4A | zánik patentov uplynutím doby platnosti | | |
| MK4F | zánik autorských osvedčení uplynutím doby platnosti | | |

Opravy. Zmeny. Rôzne.

Opravy v prihláškach vynálezov

| | |
|------|-------------------------------------|
| HA9A | meno pôvodcov |
| HB9A | oprava mien |
| HC9A | zmena mien |
| HD9A | oprava adries |
| HE9A | zmena adries |
| HF9A | oprava dát |
| HG9A | oprava chýb v triedení |
| HH9A | oprava alebo zmena všeobecne |
| HK9A | tlačové chyby v úradných vestníkoch |

Opravy v udelených ochranných dokumentoch

| patenty | autorské osvedčenia | |
|---------|---------------------|-------------------------------------|
| TA4A | TA4F | meno pôvodcov |
| TB4A | TB4F | oprava mien |
| TC4A | TC4F | zmena mien |
| TD4A | TD4F | oprava adries |
| TE4A | TE4F | zmena adries |
| TF4A | TF4F | oprava dát |
| TG4A | TG4F | oprava chýb v triedení |
| TH4A | TH4F | oprava alebo zmena všeobecne |
| TK4A | TK4F | tlačové chyby v úradných vestníkoch |

BB9A

Zverejnené prihlášky vynálezov usporiadané podľa čísel

Ďalej uvedené prihlášky vynálezov boli zverejnené dňom uvedeným vo Vestníku Úradu priemyselného vlastníctva Slovenskej republiky podľa zákona č. 527/1990 Zb. o vynálezoch, priemyselných vzoroch a zlepšovacích návrhoch, v znení neskorších zákonov.

| | | |
|----------------------|----------------------|---------------------|
| 5059-85 C 12N 15/27 | 316-98 F 16D 3/00 | 215-99 B 22D 17/00 |
| 961-89 A 61M 37/00 | 362-98 B 29D 30/06 | 224-99 A 61L 27/00 |
| 1637-89 A 61K 6/00 | 377-98 B 29D 30/06 | 237-99 A 61K 39/395 |
| 5677-89 G 01D 21/00 | 886-98 H 01H 71/24 | 244-99 A 61K 35/22 |
| 392-90 C 07C 69/82 | 1269-98 A 61K 31/635 | 245-99 A 61K 35/22 |
| 556-90 C 23G 1/36 | 1454-98 C 07D 477/14 | 256-99 C 07D 241/04 |
| 2179-90 C 07C 29/00 | 1497-98 C 07D 211/60 | 269-99 C 07C 303/38 |
| 2721-90 H 02H 7/06 | 1533-98 A 01N 33/12 | 273-99 E 01B 3/16 |
| 3960-90 C 03C 13/00 | 1561-98 E 04F 19/02 | 315-99 B 44C 1/22 |
| 5123-90 C 22B 3/04 | 1574-98 C 12N 15/12 | 317-99 H 05B 6/02 |
| 5765-90 C 07C 217/26 | 1589-98 F 04D 29/24 | 318-99 C 12N 15/12 |
| 6578-90 C 07D 311/58 | 1684-98 B 21B 1/46 | 361-99 A 23L 1/00 |
| 6583-90 C 07D 473/00 | 1696-98 A 61K 31/55 | 381-99 F 16B 35/04 |
| 7009-90 A 24C 5/24 | 1716-98 A 01N 37/12 | 389-99 C 07D 239/94 |
| 684-95 C 07D 233/10 | 1717-98 A 61K 31/745 | 394-99 C 07K 14/62 |
| 1447-97 A 61K 39/10 | 1820-98 G 01F 1/66 | 486-99 B 29C 45/80 |
| 1517-97 A 23L1/01 | 57-99 E 04G 17/04 | 516-99 A 61J 1/16 |
| 116-98 F 23N 3/00 | 101-99 C 12N 9/02 | 557-99 C 07D 471/04 |
| 117-98 F 23N 3/00 | 132-99 C 07K 14/635 | 566-99 C 07D 209/66 |
| 286-98 H 04B 3/32 | 194-99 C 07J 53/00 | 609-99 C 12N 15/82 |
| | | 623-99 C 07D 471/04 |

6 (51) A 61K 31/635

(21) 1269-98

(71) GLAXO GROUP LIMITED Glaxo Wellcome House, Greenford, Middlesex, GB;

(72) Roy Arup K., Research Triangle Park, NC, US; Tillman Lloyd Gary, Carlsbad, CA, US;

(54) Farmaceutický prostriedok na orálne podanie

(22) 21.03.97

(32) 22.03.96, 26.03.96, 20.03.97

(31) 60/013 893, 9606372.2, 08/820 848

(33) US, GB, US

(86) PCT/EP97/01438, 21.03.97

(57) Farmaceutický prostriedok obsahujúci inhibitor HIV proteázy, konkrétne obsahujúci tetrahydro-3-furanylester kyseliny 3S-[3R*-(1R*,2S*)]-[3-[[[4-aminofenyl)sulfonyl]-(2-metylpropyl)-amino]-2-hydroxy-1-fenyl-metyl]-propyl]-karbamovej (alternatívne známy ako VX 478 alebo 141W94) všeobecného vzorca (I) a tokoferol a jeho použitie v terapii.

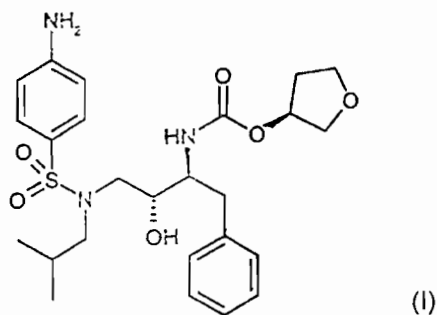

6 (51) A 61K 31/745, 31/045, 31/12, 31/13

(21) 1717-98

(71) Galena, a. s., Opava, CZ;

(72) Stuchlík Milan, RNDr., Opava, CZ; Jegorov Alexandr, RNDr., České Budějovice, CZ; Mařha Vladimír, Ing., CSc., České Budějovice, CZ; Stuchlík Josef, Ing., Hrabyně, CZ;

(54) Topické prípravky s imunosupresívmi

(22) 14.12.98

(32) 30.12.97

(31) PV 4237-97

(33) CZ

(57) Liečivé prípravky na topickú očnú aplikáciu obsahujúce 0,02 až 5,0 % imunosupresívnych liečiv patriacich do skupín monocyklických undekapeptidov, makrolidových laktónov alebo kortikosteroidov vo vehikule obsahujúcom do 10 % polyalkylénglykol-polyuretánových kopolymérov všeobecného vzorca (I), kde n má hodnotu 8 až 51, m je prevažne 1 až 4 a R je skupina CH₃ alebo vodík, ktoré sú tvorené v hydrofilnom vehikule výhodne poly(oxy-1,2-etándiyl)-α-hydro-ω-hydroxypolymérmí s 1,1'-metylén-bis-(4-izokyanátocyklohexánom) s priemernou molekulovou hmotnosťou 1000 až 3000 a v lipofilnom vehikule výhodne poly[oxy(metyl-1,2-etándiyl)]-α-hydro-ω-hydroxypolymérmí s 1,1'-metylén-bis-(4-izokyanátocyklohexánom) s priemernou molekulovou hmotnosťou 1600 až 18 000, a ktoré môžu okrem toho obsahovať ďalšie excipienty obvyklé v topických aplikáčnych formách.

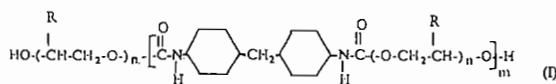

6 (51) A 61K 35/22, C 07J 75/00

(21) 244-99

(71) Solvay Deutschland GmbH, Hannover, DE;

(72) Bán Ivan, Hannover, DE; Borchers Friedrich, Neustadt, DE; Heinemann Henning, Lehrte, DE; Rasche Heinz-Helmer, Burgdorf, DE;

(54) Spôsob získavania estrogénov z moču kobýl

(22) 30.08.96

(86) PCT/EP96/03819, 30.08.96

(57) Spôsob získavania extraktu obsahujúceho prirodzenú zmes konjugovaných estrogénov z moču kobýl je uskutočňovaný extrakciou pevnej fázy zmesi konjugovaných estrogénov z moču zrebných kobýl na hydrofobizovanom silikagéli.

6 (51) A 61K 35/22, C 07J 75/00

(21) 245-99

(71) Solvay Deutschland GmbH, Hannover, DE;

(72) Bán Ivan, Hannover, DE; Heinemann Henning, Lehrte, DE; Mechtold Gerhard, Hannover, DE; Rasche Heinz-Helmer, Burgdorf, DE;

(54) Spôsob získavania estrogénov z moču kobýl

(22) 30.08.96

(86) PCT/EP96/03820, 30.08.96

(57) Spôsob získavania extraktu obsahujúceho prirodzenú zmes konjugovaných estrogénov z moču kobýl sa uskutočňuje extrakciou pevnej fázy zmesi konjugovaných estrogénov z moču zrebných kobýl na neiónových semipolárných polymérnych adsorpčných živiciach.

6 (51) A 61K 39/10, C 07K 14/23, 16/12

(21) 1447-97

(71) Štátny veterinárny ústav, Prešov, SK;

(72) Kováčová Danka, MVDr., Prešov, SK;

(54) Spôsob prípravy precipitačného antigénu *Brucella ovis*

(22) 23.10.97

(57) Podstata spôsobu prípravy precipitačného antigénu *Brucella ovis* spočíva v tom, že lyofilizovaný kmeň *Brucella melintensis* CAMP 6374 sa oživuje s 0,3 až 0,5 ml tekutého živného média (bujónu) a po premiešaní sa suspenzia prenesie do 10 ml tekutého živného média a kultivuje sa 3 až 5 dní s 5 až 10 % CO₂ pri 37 °C a po inkubácii sa tekuté živné médium inokuluje na agarové médium počas 3 až 5 dní pri 37 °C s 5 až 10 % CO₂ a po stanovenom čase inkubácie sa typické kolónie rovnakej morfológie odoberú stieraním z povrchu agarového média a bakteriálna suspenzia sa resuspenduje s tekutým suspenzným médiom 100 ml 0,85 % chloridu sodného alebo veronalového pufru s pH 7,2, vzniknutá bakteriálna suspenzia sa premieša a vloží na 24 hodín do mrazničky s tep-

lotou -12 až -18 °C a potom sa uloží na 24 hodín do chladničky a po trojnásobnom procese zmrazovania a ochladzovania sa bakteriálna suspenzia ošetrí ultrazvukom s výstupnou frekvenciou 20 kHz počas 1 až 3 minút a uskladní sa zamrazením alebo konzerváciou.

6 (51) A 61K 39/395, 39/40, 39/42, 35/74

(21) 237-99

- (71) Medipharm CZ, s. r. o., Hustopeče u Brna, CZ;
 (72) Mičan Petr, Hustopeče u Brna, CZ; Štěpánek Jan, Zvole nad Perštýněm, CZ;

(54) Perorálny prípravok na prevenciu a liečbu infekčných gastroenteritíd prasiat

(22) 24.02.99

(32) 20.03.98

(31) PV 859-98

(33) CZ

- (57) Perorálny prípravok na prevenciu a liečbu infekčných gastroenteritíd prasiat, ktorý obsahuje aspoň jednu špecifickú protilátku proti prasačiemu rotavírusu, prasačiemu koronavírusu, enteropatogénnym a enterotoxickým kmeňom baktérií *Escherichia coli*, *Clostridium sp.*, *Salmonella sp.*, *Serpulina sp.* prvkom *Isoospora sp.* a *Cryptosporidium sp.*, získanú zo žltkov imunizovaných nosníc. Obsahuje rovnako aspoň jeden kmeň živých stabilizovaných kultúr laktacidoprodukčných baktérií. Spôsob výroby prípravku tým, že probiotická zložka prípravku sa vyrába oddelenou submerznou kultiváciou jednotlivých vybraných kmeňov laktacidoprodukčných baktérií *Enterococcus faecium*, *Lactobacillus plantarum*, ktoré sa po ukončení kultivačného procesu separujú od média, konzervujú lyofilizáciou a finálne zmiešajú jednotlivito alebo v kombinácii s protilátkami a nosnými látkami prípravku.

6 (51) A 61L 27/00, A 61F 2/00

(21) 224-99

- (71) COOK BIOTECH, Inc., West Lafayette, IN, US; MED INSTITUTE, Inc., West Lafayette, IN, US; COOK Inc., Bloomington, IN, US;

- (72) Cook William A., Bloomington, IN, US; Hiles Michael C., Lafayette, IN, US; Kozma Thomas G., West Lafayette, IN, US; Patel Umesh H., West Lafayette, IN, US;

(54) Štepová protéza, materiály s ňou spojené a spôsoby jej výroby

(22) 22.08.97

(32) 23.08.96, 06.09.96

(31) 60/024 542, 60/ 024 693

(33) US, US

(86) PCT/US97/14855, 22.08.97

- (57) Štepová protéza (11) zahŕňa očistenú matricovú štruktúru na báze kolagénu odobranú zo submukózneho tkanivového zdroja. Submukózný tkanivový zdroj sa očistí pomocou dezinfekcie a krokov na deaktiváciu a odstránenie nečistôt, čo spôsobuje, že očistená štruktúra je biokompatibilná a vhodná na transplantáciu na tele alebo vnútri tela pacienta.

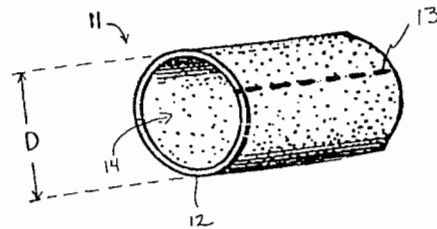

6 (51) A 61M 37/00, A 61J 1/00

(21) 961-89

- (71) LTS LOHMANN Therapie-Systeme GmbH and Co., KG, Neuwied, DE;

- (72) Barth Peter, Dr. rer. nat., Neuwied, DE; Hoffmann Hans Rainer, Dr., Neuwied, DE; Müller Walter, Dr., Neuwied, DE; Kindel Heinrich, Rengsdorf, DE;

(54) Primárne balenie plošne stabilizovaného obväzového materiálu

(22) 14.02.89

(32) 29.02.88

(31) P 38 06 444.8

(33) DE

- (57) Primárne balenie plošne stabilizovaného obväzového materiálu obsahuje nosnú vrstvu (4) a samolepiacu oblasť, majúcu na strane kože dotykové plochy, ktorá je chránená pred použitím obväzového materiálu ľahom snímateľnou krycou vrstvou a minimálne jednovrstvovou opornou fóliou, usporiadanou oddeliteľne na povrchu nosnej vrstvy (4), odvrátenom od kože, ktorá je od aplikovaného obväzového materiálu oddeliteľná, pričom oporná fólia (7) je časťou balenia, ktoré chráni obväzový materiál.

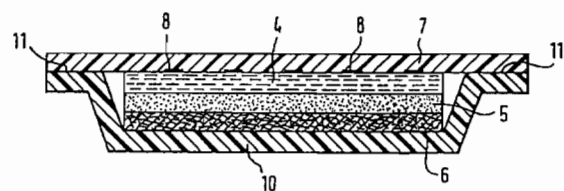

Trieda B

6 (51) B 21B 1/46, 1/26, C 21D 8/02, 8/04

(21) 1684-98

- (71) HOOGOVENS STAAL B. V., IJmuiden, NL;

- (72) Cornelissen Marcus Cornelis Maria, Castricum, NL; Groot Aldricus Maria, Heerhugowaard, NL; Den Hartog Huibert Willem, Noordwijkerhout, NL;

(54) Spôsob výroby oceľového pásu a zariadenie na jeho vykonávanie

- (22) 09.06.97
 (32) 07.06.96
 (31) 1003293
 (33) NL
 (86) PCT/NL97/00325, 09.06.97
 (57) Roztavená oceľ sa odlieva v zariadení (5) na plynuľé liatie do podoby pásovej ocele, premiestňuje sa cez zariadenie (7) pece, pričom v nepretržitom alebo čiastočne nepretržitom postupe sa uskutočňuje: a) výroba feriticky valcovaného oceľového pásu, keď sa pásová oceľ valcuje v predvalcovávacom zariadení (10) nahrubo v austenitickom rozsahu, potom sa ochladzuje na teplotu, keď má oceľ v podstate feritickú štruktúru a pás alebo časť pásu sa valcuje najmenej v jednej valcovacej stolici dokončovacieho zariadenia (14), b) výroba austeniticky valcovaného oceľového pásu, keď sa pás vychádzajúci z predvalcovacieho zariadenia (10) ohrieva alebo udržiava teplotu v austenitickom rozsahu a valcuje v dokončovacom zariadení (14) na konečnú hrúbku a následne sa ochladzuje na teplotu vo feritickom rozsahu. Po dosiahnutí požadovanej konečnej hrúbky sa feriticky alebo austeniticky valcovaný pás rozstriháva na diely s potrebnou dĺžkou, ktoré sa potom navijajú do zvitkov.

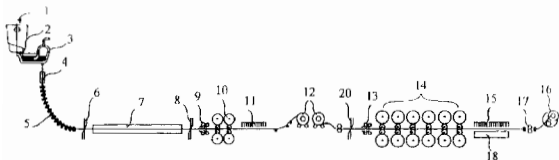
**6 (51) B 22D 17/00****(21) 215-99**

- (71) Fondarex SA, Chailly sur Montreux, CH;
 (72) Wyser Johann, Ligerz, CH; Guth Heinrich, Vevey, CH;

(54) Spôsob odvzdušňovania foriem na liatie pod tlakom a ventilové zariadenie na vykonávanie spôsobu

- (22) 18.02.99
 (32) 19.02.98
 (31) 0399/98
 (33) CH
 (57) Na odvzdušňovanie formy (5) stroja na liatie pod tlakom sa dutina (8) a/alebo komora (1) počas procesu plnenia navyše k prvému odvzdušňovaciemu ventilu (11) odvzdušňuje prostredníctvom druhého odvzdušňovacieho ventilu (12). Prvý odvzdušňovací ventil (11) je usporiadaný v úseku (9b) kanála spojenom s odvzdušňovacím kanálom (9) vedúcim z dutiny (8) formy. Na ovládanie prvého odvzdušňovacieho ventilu (11) je usporiadaný snímač (20) sily, ktorý je s prvým odvzdušňovacím ventilom (11) funkčne spojený a ktorý sa uvádza do činnosti a presúva liacim materiálom (G) prenikajúcim z dutiny (8) formy do odvzdušňovacieho kanála (9). Druhý odvzdušňovací ventil (12) sa uvádza do činnosti zvonku a uzatvára sa

pred úplným zaplnením dutiny (8) formy. Ako kritérium na uzatvorenie druhého odvzdušňovacieho ventilu (12) sa môže použiť napríklad dráha, ktorú prejde piest (2) liacej formy počas procesu plnenia.

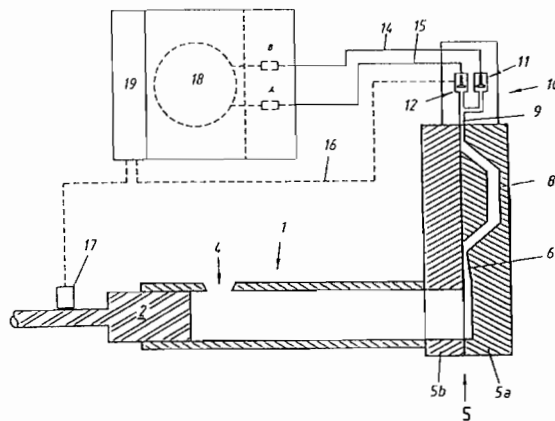
**6 (51) B 29C 45/80, 47/92, 70/28, 44/02****(21) 486-99**

- (71) DSM N.V., Heerlen, NL;
 (72) Bulters Markus Johannes Henricus, Sittard, NL;
 Stokman Petrus Henricus Maria, Heerlen, NL;
 Geesink Johannes Hendrik, Schinnen, NL;

(54) Termoplastický tvarovaný diel a spôsob jeho výroby

- (22) 14.10.97
 (32) 14.10.96
 (31) 1004268
 (33) NL
 (86) PCT/NL97/00576, 14.10.97
 (57) Opísaný tvarovaný diel obsahuje aspoň polyolefinový alebo polykondenzačný polymér a spevňujúce vlákna, pričom 1 až 60 % hmotnostných tvarovaného dielu je tvorené spevňujúcimi vláknami s dĺžkou medzi 0,8 a 15 milimetrov, ktorých aspoň časť je prítomná čiastočne v strede a čiastočne v nepórovitom povrchu misky, pričom tento tvarovaný diel má pórovitosť medzi 5 a 95 % objemovými.

6 (51) B 29D 30/06, 30/24**(21) 362-98**

- (71) AUTOTOP, s. r. o., Púchov, SK; Lukáč Vladimír, Ing., Púchov, SK; Hajský Milan, d. t., Púchov, SK;
 (72) Lukáč Vladimír, Ing., Púchov, SK; Hajský Milan, d. t., Púchov, SK;
 (54) Konfekčný bubon na plochú konfekciu plášt'a
 (22) 18.03.98

(57) Opísaný bubon pozostáva z pravoľavej skrutky (30) umiestnenej v dutom hriadeľi (20), opatreného sústavou stredových segmentov (21) s pružinami (211), strediacich krúžkov (22) a kladkovými ramenami (23), pričom pravoľavá skrutka (30) je spojená s ľavou maticou (31) a pravou maticou (32) opatrených oporným krúžkom (33). Kladkové rameno (23) je opatrené kladkovým krúžkom (33). Kladkové rameno (23) je opatrené kladkovým krúžkom (231), puzdrom (232) a gumovou objímkou (233) a prostredníctvom ťahadla (311) spojené s ľavou maticou (31) a pravou maticou (32).

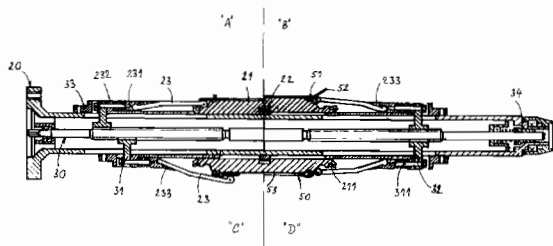

6 (51) B 29D 30/06, 30/32

(21) 377-98

(71) Autotop, s. r. o., Púchov, SK; Lukáč Vladimír Ing., Púchov, SK; Hajský Milan, d. t., Púchov, SK;

(72) Lukáč Vladimír, Ing., Púchov, SK; Hajský Milan, d. t., Púchov, SK;

(54) Spôsob výroby bezdušových plášťov

(22) 20.03.98

(57) Pri opísanom spôsobe sa surový plášť pri konfekcii opatrí vnútornou gumou a pätkovými lanami navíjaním sústavy oceľových laniek priamo na kostru plášťa, pričom jeho vulkanizácia sa uskutočňuje tlakom vzduchu priamo do surového plášťa bez použitia topnej duše alebo vulkanizačnej membrány pri bežnej teplote vulkanizácie plášťov.

6 (51) B 44C 1/22, B 41M 5/24, 5/36, 5/26, B 65D 17/34

(21) 315-99

(71) SCHMALBACH-LUBECA AG, Ratingen, DE;

(72) Edwards Dylan, Gwynedd, GB;

(54) Kovový predmet s kontrastnými prvkami a spôsob jeho výroby

(22) 09.09.97

(32) 10.09.96, 17.01.97

(31) 196 36 763.8, 197 01 547.6

(33) DE, DE

(86) PCT/EP97/04937, 09.09.97

(57) Spôsob výroby vizuálne kontrastných štruktúr na kovovom substráte (1) sa vyznačuje tým, že substrát, ktorý je potiahnutý jedinou farebnou vrstvou (2) sa čiastočne podrobí pôsobeniu energie laserového lúča tak, že sa v spracovanej oblasti zachováva transparentný zvyšok (3) vrstvy kovového substrátu, vybaveného vizuálne kontrastnými štruktúrami, vyznačujúceho sa tým, že jediná

farebná vrstva je na časti substrátu, zatiaľ čo na zvyšnej časti substrátu je miesto tejto vrstvy jediná transparentná vrstva, ktorá je podstatne tenšia v porovnaní s jedinou farebnou vrstvou.

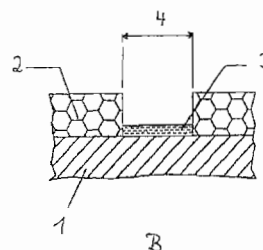

Trieda C

6 (51) C 03C 13/00, 3/097, 3/089

(21) 3960-90

(71) ISOVER SAINT-GOBAIN, Courbevoie, FR;

(72) Cohen Isabelle, Chambéry, FR; Thelohan Sylvie, Paris, FR; Furtak Hans, Speyer am Rhein, DE; Tiesler Hartmut, Bockenheim, DE;

(54) Sklenené vlákno rozkladajúce sa v biologickom prostredí a produkt s jeho obsahom

(22) 10.08.90

(32) 11.08.89, 09.02.90

(31) 89 10834, 90 01497

(33) FR, FR

(57) Zloženie vlákna zahŕňa nasledujúce zložky v uvedených hmotnostných percentuálnych obsahoch: SiO₂ oxid kremičitý 57 až 70 % hmotn., prípadne Al₂O₃ oxid hlinitý až 5 % hmotn., CaO oxid vápenatý 5 až 10 % hmotn., Na₂O + K₂O oxid sodný a oxid draselný 13 až 18 % hmotn., B₂O₃ oxid boritý 2 až 12 % hmotn., prípadne P₂O₅ oxid fosforečný až 4 % hmotn., nečistoty až 2 % hmotn., pričom v tejto kompozícii je obsiahnuté viac ako 0,1 % hmotn. oxidu fosforečného v prípade, že hmotnostný obsah oxidu hlinitého sa rovná alebo je vyšší ako asi 1 % hmotn., a v prípade obsahu oxidu hlinitého do 1 % hmotn., je obsah oxidu fosforečného až 4 % hmotn.

6 (51) C 07C 29/00, 31/00, C 08G 59/62

(21) 2179-90

(71) Komáromi Kőolajipari Vállalat, Komárom, HU; MAGYAR ÁSVÁNYOLAJ- ÉS FÖLDGÁZ KISÉRLETI INTÉZET, Veszprém, HU;

(72) Kantor István, Dr., Ing., Komárom, HU; Dénes Ferenc, Dr., Ing., Komárom, HU; Kis János, Ing., Almásfüzitő, HU; Tóth József, Ing., Komárom, HU; Auer János, Ing., Tatabánya, HU; Péterfy Lajos, Ing., Veszprém, HU; Farkas Péter L., Dr., Ing., Veszprém, HU; Matravölgyi Antal, Ing., Veszprém, HU; Horváth József, Veszprém, HU;

(54) Spôsob prípravy polymérov karboxylátu oxidu hlinitého

(22) 02.05.90

(32) 03.05.89

(31) 2076/89

(33) HU

- (57) Spôsob prípravy polymérov karboxylátu oxidu hlinitého s obsahom 16 až 50 polymérnych jednotiek a s obsahom do 2 % hmotn. esteru sa uskutočňuje reakciou alkoxyidu hlinitého všeobecného vzorca $Al(OR)_3$, kde R znamená alkoxylovú skupinu s 2 až 5 atómami uhlíka, rozpusteného v aromatickom alebo v alifatickom uhľovodíku, s roztokom alifatickej alebo alicyklickej monokarboxylovej kyseliny s 8 až 22 atómami uhlíka samotnej alebo v zmesi karboxylovej kyseliny a vody v alkanole s 2 až 5 atómami uhlíka, a to tak, že sa roztok alkoxyidu hlinitého zavádza do reakčnej nádže rúrkového reaktora udržiavanej pod tlakom, potom sa vedie ako cirkulujúci prúd pri teplote o 15 až 50 °C vyššej než je teplota varu vyššie vriaceho alkanolu a súčasne sa pridáva alkanolový roztok monokarboxylovej kyseliny a voda obsahujúca aspoň 35 hmotn. % alkanolu, pričom molárny pomer hliník/monokarboxylová kyselina je aspoň 10 : 1 a molárny pomer hliník/voda je aspoň 10 : 1, zo získanej penovej fázy sa odstraňuje pri reakcii vznikajúci alkanol, a táto operácia sa opakuje, pokiaľ sa dosiahne molárny pomer monokarboxylová skupina/hliník 0,95 až 1,05 a molárny pomer voda/hliník 0,9 až 1,0, a potom sa vyrobený produkt opäť zbaví alkanolu.
- 6 (51) C 07C 69/82, 67/52, 67/39**
(21) 392-90
 (71) Hüls Aktiengesellschaft, Marl, DE;
 (72) Korte Hermann-Josef, Dr. Ing., Niederkassel, DE; Miletic Anton, Ing., Troisdorf, DE; Neutzler Hans U., Ing., Wetter, DE; Schoengen Anton, Ing., Witten, DE; Schroeder Johann H., Dr., Dortmund, DE; Wirges Ralf, Ing., Niederkassel, DE;
(54) Spôsob výroby medziproduktu dimetyltereftalátu určitej čistoty, jeho ďalšie spracovanie na čo najčistejší dimetyltereftalát a/alebo stredne alebo vysoko čistú kyselinu tereftalovú
 (22) 26.01.90
 (32) 16.02.89
 (31) P 39 04 586.2
 (33) DE
 (57) Pri výrobe medziproduktu dimetyltereftalátu oxidáciou zmesi obsahujúcej prevažne p-xylén a metylester p-toluylovej kyseliny v kvapalnej fáze plynom obsahujúcim kyslík, esterifikáciou vznikajúcich kyselín metanolom, destilačným alebo rektifikačným oddelením esterifikovaných produktov na frakciu bohatú na metylester kyseliny p-toluylovej, frakciu obsahujúcu viac ako 99 % hmotn. dimetyltereftalátu a jeho izomérov a zvyškovú frakciu obsahujúcu ťažko vriace látky s obsahom dimetyltereftalátu 15 až 70 % hmotn., ktorá sa čistí jednoduchou rekryštalizáciou z rozpúšťadla tak dlho, pokiaľ podiely metylesteru hydroxymetylbenzoovej kyseliny spolu s metylesterom kyseliny tereftalovej nie sú menšie ako 200 ppm v medziprodukte dimetyltereftalátu.
- 6 (51) C 07D 217/26, A 61K 31/47, C 07K 5/02, 5/06**
(21) 5765-90
 (71) F. HOFFMANN-LA ROCHE AG, Basel, CH;
 (72) Martin Joseph Armstron, Harpenden, Herts., GB; Redshaw Sally, Stevenage, Herts., GB;
(54) Deriváty aminokyselín, spôsob ich výroby, ich použitie a liečivá na ich báze
 (22) 21.11.90
 (32) 11.12.89
 (31) 8927913.7
 (33) GB
 (57) Sú opísané zlúčeniny so všeobecným vzorcom (I), v ktorom R znamená benzyloxykarbonylovú alebo 2-chinolykarbonylovú skupinu, ich farmaceuticky použiteľné adičné soli s kyselinami, ich použitie na výrobu liečiv, liečivá na ich báze a spôsob výroby týchto derivátov reakciou 2-[(3(S)-amino-2(R)-hydroxy-4-fenylbutyl]-N-terc.butyl-dekahydro-(4aS,8aS)-izochinolín-3(S)-karboxamidu s kyselinou so všeobecným vzorcom (III) alebo redukciou zlúčeniny so všeobecným vzorcom (IV) a oddelením požadovaného 2(R)-hydroxy-izoméru, alebo reakciou 2-[3(S)-[(L-asparaginy)amino]-2(R)-hydroxy-4-fenylbutyl]-N-terc.butyldekahydro-(4aS,8aS)-izochinolín-3(S)-karboxamidu s činidlom poskytujúcim benzyloxykarbonylovú alebo 2-chinolykarbonylovú skupinu a prípadne prevedením získanej zlúčeniny so všeobecným vzorcom (I) na jej farmaceuticky použiteľnú adičnú soľ s kyselinou.

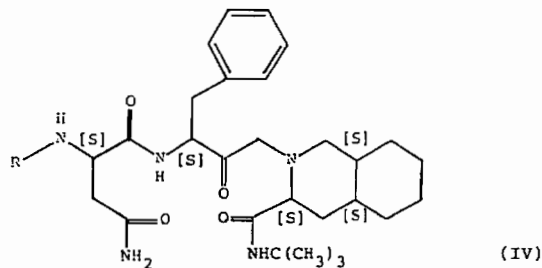
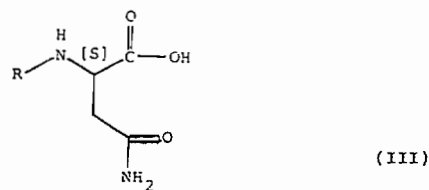
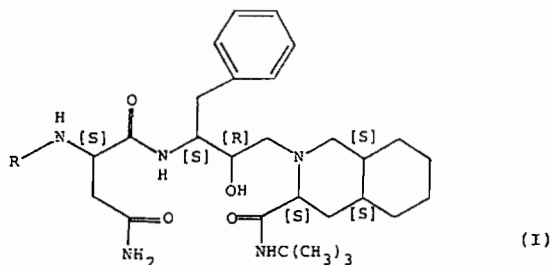

- 6 (51) C 07C 303/38, C 07D 203/24, 333/28
 (21) 269-99
 (71) RHONE-POULENC RORER PHARMACEUTICALS INC., Collegeville, PA, US;
 (72) Grondard Luc, Courcouronnes, FR; Casimir Jean-Paul, Saint-Denis, FR; Leon Patrick, Tassin La Demi Lune, FR; O'Brien Michael K., Berwyn, PA, US; Powers Matthew R., Barto, PA, US; Robin Daniel, Crosne, FR;
 (54) **Stereošpecifická príprava chirálnych 1-aryl- a 1-heteroaryl-2- substituovaných etyl-2-amínov**
 (22) 10.09.97
 (32) 12.09.96
 (31) 60/026 005
 (33) US
 (86) PCT/US97/15729, 10.09.97
 (57) Opisuje sa spôsob stereošpecifických príprav [(1- prípadne substituovaných aryl)- alebo (1- prípadne substituovaných heteroaryl)] substituovaných etyl-2-amínov s chirálnou v polohe -2- a medzi- produktov pre substituované 2-etylaminý.

- (22) 29.04.97
 (32) 01.05.96
 (31) 60/016 675
 (33) US
 (86) PCT/US97/07130, 29.04.97
 (57) Sú opísané karboxamidové deriváty pyrrolidínu, piperidínu a hexahydroazepínu všeobecného vzorca (I), v ktorom A je zvolené zo súboru zahŕňajúceho 2-piperidyl, 3-piperidyl, 4-piperidyl, 1-piperaziny, 2-pyrrolidiny, 3-pyrrolidiny a NHR², R² je zvolené zo súboru zahŕňajúceho H, alkyl a acyl, m je celé číslo 1, 2 alebo 3, X je zvolené zo súboru zahŕňajúceho C(O), C(O)O, C(O)NH, CH₂ a SO₂, n je celé číslo 1, 2 alebo 3, R¹ je zvolené zo súboru zahŕňajúceho vodík a cykloalkyl, Z je CO₂H, CO₂ alkyl, SO₃H, PO₃H₂ alebo 5-tetrazol a význam Y je uvedený v opisnej časti, spôsob prípravy a farmaceutická kompozícia s ich obsahom, ktorá sa používa na liečenie trombotických porúch sprostredkovaných doštičkami.

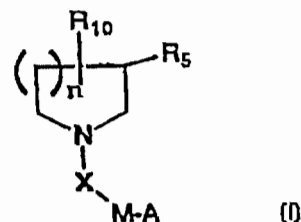

- 6 (51) C 07D 209/66, 239/96, 239/70, 475/02, 471/04, A 61K 31/505, 31/40 // (C 07D 471/04, 239:00, 221:00)
 (21) 566-99
 (71) BASF AKTIENGESELLSCHAFT, Ludwigshafen, DE;
 (72) Lubisch Wilfried, Mannheim, DE; Möller Achim, Grünstadt, DE; Treiber Hans-Jörg, Brühl, DE;
 (54) **Nové heterocyklicky substituované benzamidy a ich použitie**
 (22) 28.11.97
 (32) 09.12.96
 (31) 196 50 975.0
 (33) DE
 (86) PCT/EP97/06653, 28.11.97
 (57) Opisujú sa heterocyklicky substituované benzamidy vzorca (I), kde R¹, R², R³, R⁴, R⁵, X, m a n majú význam uvedené v opise. Nové zlúčeniny sú užitočné na liečenie chorôb.

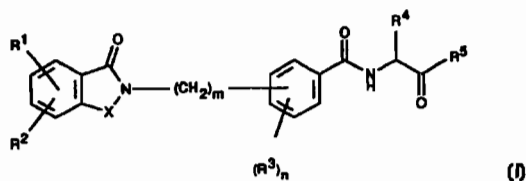

- 6 (51) C 07D 233/10, B 01D 11/04
 (21) 684-95
 (71) Považské chemické závody, a. s., Žilina, SK;
 (72) Kulla Štefan, Ing., Žilina, SK; Potočár Jozef, Ing., Žilina, SK;
 (54) **Spôsob prevodu surového kaprolaktámu z jeho vodných roztokov do organických rozpúšťadiel**
 (22) 23.05.95
 (57) Zmiešava sa organické rozpúšťadlo obsahujúce menej ako 10 % hmotnostných kaprolaktámu buď s vodným roztokom surového kaprolaktámu vyrobeného neutralizáciou kyseliny laktámsírovej alebo so zmesou vodného roztoku surového kaprolaktámu a vodného roztoku síranu amónneho vyrobených neutralizáciou kyseliny laktámsírovej, alebo sa uvádza organické rozpúšťadlo priamo do stupňa neutralizácie kyseliny laktámsírovej. Zmiešaním vytvorená dvojzložková emulzia sa rozdelí na roztok kaprolaktámu v organickom rozpúšťadle, ktorý sa ďalej spracováva čistiacimi operáciami, a vodný roztok kaprolaktámu obsahujúci síran amónny, ktorý je vedený k viacstupňovej protiprúdovej extrakcii kaprolaktámu s použitím rovnakého organického rozpúšťadla, alebo je vrácaný do stupňa neutralizácie kyseliny laktámsírovej, pričom celé množstvo vody použitej na prevod surového kaprolaktámu do organického rozpúšťadla vystupuje z tohto procesu vo forme vodného roztoku síranu amónneho.

- 6 (51) C 07D 211/60, 401/06, 401/12, A 61K 31/435
 (21) 1497-98
 (71) ORTHO-McNEIL PHARMACEUTICAL, INC., Raritan, NJ, US;
 (72) Costanzo Michael J., Ivyland, PA, US; Hoekstra William J., Villanova, PA, US; Maryanoff Bruce E., Forest Grove, PA, US;
 (54) **Karboxamidové deriváty pyrrolidínu, piperidínu a hexahydroazepínu**

6 (51) C 07D 239/94, 405/12, 403/12, 401/12, A 61K 31/505

(21) 389-99

(71) ZENECA LIMITED, London, GB; Zeneca - Pharma S.A. of "Le Galien", Cergy Cedex, FR;

(72) Thomas Andrew Peter, Macclesfield, Cheshire, GB; Hennequin Laurent Francois André, Reims Cedex, FR; Johnstone Craig, Macclesfield, Cheshire, GB; Stokes Elaine Sophie Elizabeth, Macclesfield, Cheshire, GB; Lohmann Jean-Jacques Marcel, Reims Cedex, FR; Clayton Edward, Macclesfield, Cheshire, GB;

(54) Deriváty chinazolínu, spôsoby ich prípravy a farmaceutický prostriedok s ich obsahom

(22) 23.09.97

(32) 25.09.96, 09.05.97

(31) 96402033.3, 97401042.3

(33) EP, EP

(86) PCT/GB97/02588, 23.09.97

(57) Opísané sú deriváty chinazolínu všeobecného vzorca (I), kde m je celé číslo od 1 do 2, R³ je hydroxy, halogén, C₁₋₃alkyl, C₁₋₃alkoxy, C₁₋₃alkanoyloxy, trifluórmetyl, kyano, amino alebo nitro, X¹ je -O-, -CH₂-, -S-, -SO-, -SO₂-, NR⁷CO-, -CONR⁸-, -SO₂NR⁹-, -NR¹⁰SO₂ alebo -NR¹¹-, kde R⁷, R⁸, R⁹, R¹⁰ a R¹¹ sú nezávisle od seba vodík, C₁₋₃alkyl alebo C₁₋₃alkoxyC₂₋₃alkyl, R⁴ je prípadne substituovaná 5- alebo 6-členná nasýtená karbocyklická alebo heterocyklická skupina alebo skupina, ktorou je alkenyl, alkinyl alebo prípadne substituovaný alkyl, tento alkyl môže obsahovať heteroatóm viažuci skupinu, pričom alkenyl, alkinyl alebo alkyl môže niesť terminálnu, prípadne substituovanú skupinu vybranú z alkylu a 5- alebo 6-členné nasýtené karbocyklické alebo heterocyklické skupiny, a ich soli. Ďalej je opísaný spôsob ich prípravy, farmaceutický prostriedok s ich obsahom, ktorý je vhodný na liečenie rôznych chorobných stavov vrátane rakoviny a reumatickej artritídy.

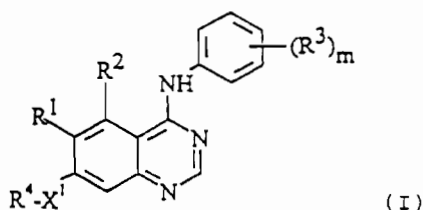

6 (51) C 07D 241/04, 265/30, 279/12, A 61K 31/495, 31/535, 31/54

(21) 256-99

(71) THE PROCTER and GAMBLE COMPANY, Cincinnati, OH, US;

(72) De Biswanath, Cincinnati, OH, US; Natchus Michael George, Glendale, OH, US; Pikul Stanislav, Mason, OH, US; Almstead Neil Gregory, Loveland, OH, US; Matthews Randall Stryker, Cincinnati, OH, US; Taiwo Yetunde Olabisi, West Chester, OH, US; Cheng Menyan, West Chester, OH, US;

(54) 1,4-Heterocyklické metaloproteázové inhibítory

(22) 22.08.97

(32) 28.08.96

(31) 60/024 764

(33) US

(86) PCT/US97/14552, 22.08.97

(57) Spôsob prípravy zlúčenín podľa všeobecného vzorca (I), ktoré pôsobia ako inhibítory metaloproteáz. Tieto zlúčeniny sú preto použiteľné na prípravu farmaceutických prípravkov na liečenie chorôb spojených s neželanou alebo zvýšenou aktivitou metaloproteáz u cicavcov.

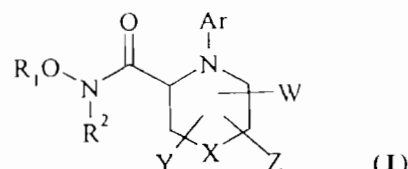

6 (51) C 07D 311/58, 335/06, A 61K 31/35, 31/38

(21) 6578-90

(71) Aktiebolaget Astra, Södertälje, SE;

(72) Larsson Lars-Gunnar, Hölö, SE; Noréén Rolf, Södertälje, SE; Renyi Lucy Anna, Skärholmen, SE; Ross Svante Bertil, Södertälje, SE; Sohn Daniel Dungan, Södertälje, SE; Svensson Björn Eric, Södertälje, SE; Thorberg Seth Olov, Järna, SE;

(54) Chrománový derivát, spôsoby jeho výroby a farmaceutický prostriedok s jeho obsahom

(22) 21.12.90

(32) 22.12.89

(31) 89 04361-6

(33) SE

(57) Chrománové deriváty všeobecného vzorca (I), kde R znamená H, F alebo C₁₋₆alkyl, R¹ znamená H, C₁₋₆alkyl alebo C₂₋₆alkenyl, R² znamená H, C₁₋₆alkyl alebo C₂₋₆alkenyl, C₁₋₄alkaryl, R³ znamená CN, SO₃CF₃, N₃, NR⁵R⁶, COR⁷, n-propylovú, izopropylovú, izopropenylovú alebo alylovú skupinu, 5-členný nenasýtený kruh alebo 6-členný aryl, ktoré môžu obsahovať 1 alebo 2 heteroatómy zo súboru N, O, S a sú prípadne substituované alebo sú kondenzované k dvom susediacim atómom uhlíka pri vzniku kruhu, ktorý je prípadne substituovaný, R⁴ znamená H alebo halogén, R⁵ znamená H, C₁₋₆alkyl alebo C₂₋₆alkenyl a R⁶ znamená C₁₋₆alkyl alebo C₂₋₆alkenyl, alebo R⁵ a R⁶ spolu tvoria 5-členný alebo 6-členný kruh, ktorý prípadne obsahuje 1 alebo 2 heteroatómy zo súboru N, O a S, R⁷ znamená H, OH, Cl, Br, C₁₋₆alkyl, C₂₋₆alkenyl a C₁₋₄alkoxy, NR⁸R⁹ alebo 5-členný nenasýtený kruh, alebo 6-členný aryl, ktoré prípadne obsahujú 1 alebo 2 heteroatómy zo súboru N, O a S a sú prípadne substituované, R⁸ a R⁹ znamenajú nezávisle od seba H, C₁₋₆alkyl, C₂₋₆alkenyl alebo 5-členný nenasýtený kruh, alebo 6-členný aryl, ktoré prípadne obsahujú 1 alebo 2 heteroatómy zo súboru N, O a S a sú prípadne substituované alebo R⁸ a R⁹ spolu tvoria 5-členný alebo 6-členný kruh s 1 alebo 2 heteroatómami zo súboru N, O a S a jeho enantiomér alebo soľ, ktoré sú účinnými látkami farmaceutických prostriedkov, používaných na ošetro-

vane chorôb centrálného nervového systému, a spôsob prípravy týchto zlúčenín.

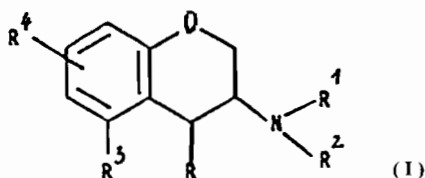

6 (51) C 07D 471/04, A 61K 31/44

(21) 557-99

(71) NOVARTIS AG, Basel, CH;

(72) Hersperger Rene, Muenchenstein, CH;

(54) Naftyridínové deriváty, spôsob ich prípravy, farmaceutické prostriedky, ktoré ich obsahujú, a ich použitie

(22) 24.10.97

(32) 28.10.96

(31) 9622386.2

(33) GB

(86) PCT/EP97/05898, 24.10.97

(57) 8-Aryl-1,7-naftyridíny vo voľnej forme alebo vo forme soli sú PDE 4 inhibítory a sú teda vhodné ako liečivá, napríklad na liečenie astmy. Výhodné sú zlúčeniny (I) a (II), kde skupiny R sú definované v patentových nárokoch. Opisujú sa aj farmaceutické prostriedky obsahujúce zlúčeniny, spôsoby prípravy zlúčenín a nových mezdiagnostov na použitie v uvedených spôsoboch.

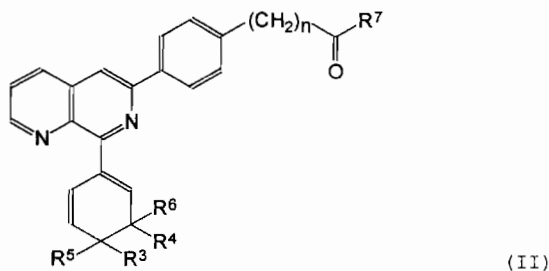
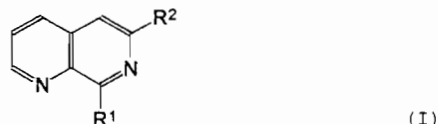

6 (51) C 07D 471/04, A 61K 31/47

// (C 07D 471/04, 221:00)

(21) 623-99

(71) Byk Gulden Lomberg Chemische Fabrik GmbH, Konstanz, DE;

(72) Gutterer Beate, Allensbach, DE; Amschler Hermann, Radolfzell, DE; Ulrich Wolf-Rüdiger, Konstanz, DE; Martin Thomas, Konstanz, DE; Bär Thomas, Konstanz, DE; Hatzelmann Armin, Konstanz, DE; Sanders Karl, Konstanz, DE; Beume Rolf, Konstanz, DE; Boss Hildegard, Konstanz, DE; Häfner Dietrich, Konstanz, DE; Kley Hans-Peter, Allensbach, DE; Goebel Karl-

-Josef, Radolfzell, DE; Flockerzi Dieter, Allensbach, DE;

(54) Benzonaftyridíny, farmaceutický prostriedok s ich obsahom a ich použitie

(22) 05.11.97

(32) 11.11.96, 13.11.96, 05.09.97

(31) 196 46 298.3, 96118188.0, 197 39 056.0

(33) DE, EP, DE

(86) PCT/EP97/06096, 05.11.97

(57) Sú opísané benzonaftyridíny všeobecného vzorca (I), v ktorom R¹ je C₁₋₄-alkyl, R² je hydroxyl, C₁₋₄-alkoxy, C₃₋₇-cykloalkoxy, C₃₋₇-cykloalkylmetoxy alebo C₁₋₄-alkoxy, ktorý je celkom alebo prevažne substituovaný fluórom, R³ je hydroxyl, C₁₋₄-alkoxy, C₃₋₇-cykloalkoxy, C₃₋₇-cykloalkylmetoxy alebo C₁₋₄-alkoxy, ktorý je celkom alebo prevažne substituovaný fluórom, alebo v ktorom R² a R³ spolu tvoria skupinu C₁₋₂-alkyléndioxy, R⁴ je fenylový radikál, ktorý je substituovaný skupinou R⁵ a R⁶, ktorých význam je uvedený v opisnej časti, farmaceutický prostriedok s ich obsahom a ich použitie na liečbu ochorenia dýchacieho ústrojenstva alebo dermatóz.

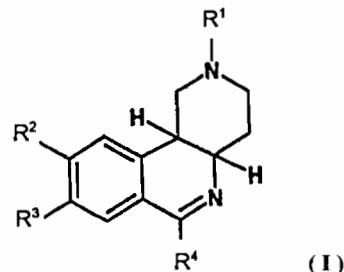

6 (51) C 07D 473/00, 473/32, A 61K 31/52

(21) 6583-90

(71) THE WELLCOME FOUNDATION LIMITED, London, GB;

(72) Daluge Susan Mary, Chapel Hill, US;

(54) Enantiomérne purínové deriváty, spôsob ich výroby, farmaceutické prostriedky s ich obsahom a ich použitie

(22) 21.12.90

(32) 22.12.89

(31) 455 201

(33) US

(57) Riešenie sa týka 6-substituovaných purínkarbo-cyklických nukleozidov všeobecného vzorca (I), kde R znamená cyklopropylaminoskupinu alebo N-cyklopropyl-N-metylaminoskupinu a A znamená 2-cyklopentén-1-metanol-4-ylóvu skupinu, buď v [1S,4R] alebo [1R,4S] konfigurácii, a ich soli, estery vybrané zo skupiny z esterov mono-, di- alebo trifosfátov, sulfonátov, aminokyselín a karboxylových kyselín s C₁₋₁galkylovou alebo fenylovou skupinou, ako aj soli týchto esterov, pričom zlúčeniny a ich soli, estery a soli esterov sú vždy vo forme enantioméru, ktorý obsahuje menej ako 10 % hmotnostných príslušného druhého enantioméru. Tieto zlúčeniny sú určené na použitie v medicíne, najmä na ošetrovanie alebo profylaxiu infekcií spôsobených retrovírusmi alebo infekcií vyvolaných vírusom hepatitídy B.

Zlúčeniny sa na to obvyčajne používajú vo forme farmaceutických prostriedkov. Opisuje sa tiež niekoľko spôsobov výroby zlúčenín všeobecného vzorca (I).

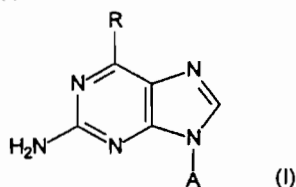

6 (51) C 07D 477/14, 519/00, A 61K 31/41
// (C 07D 519/00, 487/00, 477/00)

(21) 1454-98

(71) MERCK & CO., INC., Rahway, NJ, US;

(72) Wilkening Robert R., Rahway, NJ, US; Ratcliffe Ronald W., Rahway, NJ, US; Blizzard Timothy A., Rahway, NJ, US;

(54) **Karbapenémové deriváty, farmaceutický prostriedok s ich obsahom a ich použitie**

(22) 21.04.97

(32) 24.04.96, 10.05.96

(31) 60/016 184, 9609741.5

(33) US, GB

(86) PCT/US97/06626, 21.04.97

(57) Sú opísané karbapenémové deriváty všeobecného vzorca (I), v ktorom R¹ znamená H alebo metyl, CO₂M znamená karboxylovú kyselinu, karboxylátový anión, farmaceuticky prijateľnú esterovú skupinu alebo karboxylovú kyselinu chránenú ochrannou skupinou, P znamená atóm vodíka, hydroxyl, F alebo hydroxyl chránený ochrannou skupinou hydroxylovej skupiny, a význam obidvoch substituentov R je uvedený v opisnej časti, farmaceutický prostriedok s ich obsahom a ich použitie na liečenie a prevenciu bakteriálnej infekcie.

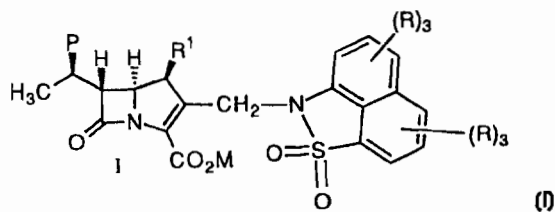

6 (51) C 07J 53/00

(21) 194-99

(71) SCHERING AKTIENGESELLSCHAFT, Berlin, DE;

(72) Mohr Jörg-Thorsten, Berlin, DE; Nickisch Klaus, Berlin, DE;

(54) **Spôsob výroby drospirenonu (6β,7β;15β,16β-dimetylén-3-oxo-17α-pregn-4-én-21,17-karbolaktón), ako i 7α-(3-hydroxy-1-propyl)-6β,7β;15β,16β-dimetylén-5β-androstan-3β,5,17β-triol a 6β,7β;15β,16β-dimetylén-5β-hydroxy-3-oxo-17α-androstan-21,17-karbolaktón ako medziprodukty tohto spôsobu**

(22) 11.08.97

(32) 12.08.96

(31) 196 33 685.6

(33) DE

(86) PCT/EP97/04342, 11.08.97

(57) Výroba drospirenonu vzorca (I) katalytickou hydrogenáciou 7α-(3-hydroxy-1-propinyl)-6β,7β;15β,16β-dimetylén-5β-androstan-3β,5,17β-triolu za vzniku 7α-(3-hydroxy-1-propyl)-6β,7β;15β,16β-dimetylén-5β-androstan-3β,5,17β-triolu za vzorca (II), ktorý sa oxiduje za prítomnosti soli rutéria na 6β,7β;15β,16β-dimetylén-5β-hydroxy-3-oxo-17α-androstan-21,17-karbolaktónu vzorca (III) a následným odštiepením vody.

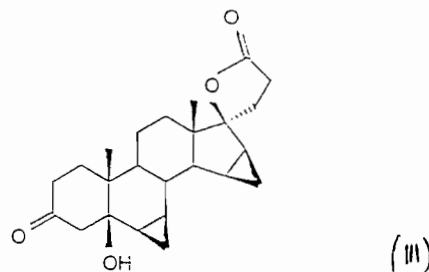
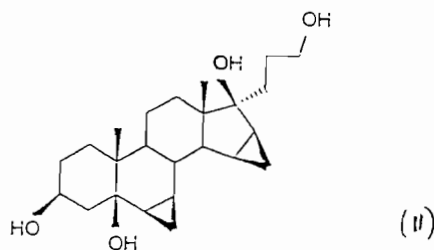
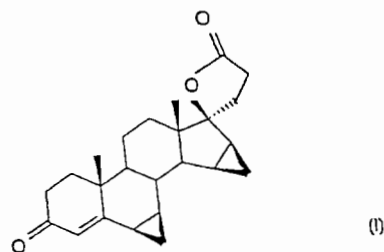

6 (51) C 07K 14/62, 7/06, A 61K 38/28

(21) 394-99

(71) CREATIVE PEPTIDES SWEDEN AB, Djursholm, SE;

(72) Wahren John, Djursholm, SE; Johansson Bo-Lennart, Uttran, SE; Jörnwall Hans, Stockholm, SE;

(54) **Peptid, jeho biomimetická organická zlúčenina, farmaceutický prostriedok s jeho obsahom a jeho použitie**

(22) 26.09.97

(32) 27.09.96

(31) 9603533-2

(33) SE

(86) PCT/GB97/02627, 26.09.97

(57) Opisujú sa peptidy, ktoré sú fragmentmi ľudského inzulínového C-peptidu, obsahujú sekvenciu ELGGPGAG alebo jej fragment, alebo sekvenciu EGSLQ alebo jej fragment a majú schopnosť stimulovať $\text{Na}^+\text{K}^+\text{ATPázovú}$ aktivitu; nepeptidové biomimetické organické zlúčeniny, majúce aktiváciu $\text{Na}^+\text{K}^+\text{ATPázovej}$ aktivity a/alebo viazania na bunky, obličkových tubulov a fibroblasty aspoň na úrovni, ktorú majú opísané peptidy alebo ich fragmenty. Použitie peptidov a biomimetických zlúčenín pri liečení alebo profylaxii cukrovky a diabetických komplikácií alebo na stimulovanie $\text{Na}^+\text{K}^+\text{ATPázovej}$ aktivity.

6 (51) C 07K 14/635

(21) 132-99

(71) National Research Council of Canada, Ottawa, Ontario, CA;

(72) Barbier Jean-René, Gatineau, Quebec, CA; Morley Paul, Ottawa, Ontario, CA; Neugebauer Witold, Ottawa, Ontario, CA; Ross Virginia, Gloucester, Ontario, CA; Whitfield James, Ottawa, Ontario, CA; Willick Gordon E., Orleans, Ontario, CA;

(54) Analógy paratyroidného hormónu na liečenie osteoporózy

(22) 01.08.97

(32) 02.08.96, 14.03.97

(31) 08/691 647, 60/040 560

(33) US, US

(86) PCT/CA97/00547, 01.08.97

(57) Opisujú sa analógy ľudského paratyroidného hormónu, ktoré prejavujú zvýšenú aktivitu pri obnove kostí a zvýšenú biologickú dostupnosť. Peptidy sú derivátmi hPTH-(1-31), ktoré sú cyklované napríklad tvorbou laktámov medzi Glu²² a Lys²⁶ alebo Lys²⁶ a Asp³⁰. Ďalej prírodný Lys²⁷ môže byť substituovaný Leu alebo hydrofóbnymi zvyškami, napríklad Ile, norleucínom, Met, Val, Ala, Trp alebo Phe. Pre tieto analógy je typická schopnosť stimulovať adenylcyklázu v krysih osteosarkomických bunkách a prejavujú zvýšené aktivity pri obnove kostí na modeli kryš zbvavených vaječníkov.

6 (51) C 08F 220/54, 220/34, 1/56

(21) 7165-89

(71) Cytec Technology Corp., Wilmington, DE, US;

(72) Neff Roger Edgar, Stamford, CT, US; Pellón Joseph Jacinto, Stamford, CT, US; Ryles Roderick Glyn, Milford, CT, US;

(54) Vodorozpustný, rozvetvený, kationový, polymerný flokulant, spôsob jeho výroby a jeho použitie

(22) 18.12.89

(32) 19.12.88, 19.12.88

(31) 07/285 933, 07/285 940

(33) US, US

(57) Flokulant je vytvorený z aspoň jedného etylenicky nenasýteného monoméru zvoleného zo súboru zahŕňajúceho akrylamid, metakrylamidy, N,N-dialkylakrylamidy, N-alkylakrylamidy, N-vinylme-

tylacetamid, N-vinylmetylformamid, vinylacetát, N-vinylpyrolidón, N,N-dialkylaminoalkylakryláty, metakryláty, ich kvartérne soli a soli s kyselinou; N,N-dialkylaminoalkylakrylamidy, metakrylamidy a ich kvartérne soli, adičné soli s kyselinami a dialyldimetylamiómové soli, ktorého roztoková viskozita je aspoň $1,8 \text{ mPa}\cdot\text{s}^{-1}$ meraná v Brookfieldovom viskozimetri s UL adaptérom pri 25°C s použitím roztoku polyméru v 1M chloride sodnom s koncentráciou polyméru 0,1 % hmotnostného s otáčkami 60 min^{-1} , kvocientom rozpustnosti vyšším ako 30 % a obsahom rozvetvovacieho činidla od 4 do 80 dielov molárnych, vzťahnuté na začiatkový obsah monomérnych jednotiek. Spôsob jeho výroby tak, že sa polymerizuje jeden alebo viac kationových, vo vode rozpustných, etylenicky nenasýtených uvedených monomérov s aspoň jedným rozvetvovacím činidlom v prítomnosti aspoň jedného prenosového činidla v množstve postačujúcom na získanie rozvetveného polymérneho flokulanta s kvocientom rozpustnosti nad 30 %. Použitie tohto flokulanta na uvoľňovanie vody z disperzie suspendovaných pevných látok.

6 (51) C 12N 9/02, 1/20, 15/00, 15/09, 15/63, 15/82, C 07H 21/04

(21) 101-99

(71) American Cyanamid Company, Madison, NJ, US;

(72) Sturner Stephen, Newtown, PA, US; Hirayama Lynne Miyo, Merceville, NJ, US; Singh Bijay, Hamilton Square, NJ, US; Bascomb Newell, Lawrenceville, NJ, US;

(54) HPPD gény a inhibítory

(22) 25.07.97

(32) 25.07.96

(31) 60/022 604

(33) US

(86) PCT/US97/14351, 25.07.97

(57) Je opísaná sekvencia nukleovej kyseliny kódujúca 4-hydroxyfenylpyruvát dioxygenázu (HPPD) z *Arabidopsis thaliana*. Tiež je opísaný vektor obsahujúci DNA, kódujúci HPPD a transformované bunky. Okrem toho sú uvedené spôsoby na identifikáciu HPPD rezistentnej na herbicidy a herbicidy, ktoré sú inhibítormi HPPD, rovnako ako spôsoby na vyvolanie rezistencie rastlín na herbicidy a spôsoby ničenia buriny.

6 (51) C 12N 15/12, C 07K 14/705, C 12Q 1/68, C 12N 15/62, C 07K 19/00, C 12N 5/10, G 01N 33/68, 33/566, A 61K 38/17, 39/395

(21) 1574-98

(71) Schering Corporation, Kenilworth, NJ, US;

(72) Liu Yong-Jun, Ecully, FR; Fugier-Vivier Isabelle, Lyon, FR; Banchereau Jacques, Ecully, FR;

(54) Izolovaná a rekombinantná nukleová kyselina, BAS-1 proteín alebo jeho peptid a prostriedok, protilátka, expresný vektor, hostiteľská bunka a spôsoby ich použitia

- (22) 15.05.97
 (32) 17.05.96
 (31) 08/649 553
 (33) US
 (86) PCT/US97/07648, 15.05.97
 (57) Je opísaná purifikácia a izolácia génu, ktorý kóduje ľudský B bunkový antigén. Nukleové kyseliny, proteíny, protilátky a iné látky použité na modulovanie vývoja buniek, napríklad lymfoidov, sú poskytnuté spolu so spôsobmi ich použitia.

6 (51) C 12N 15/12, A 61K 48/00

(21) 318-99

- (71) RHONE-POULENC RORER S.A., Antony, FR; Institut National de la Sante et de la Recherche Medicale, Paris Cédex, FR;
 (72) Haase Georg, Paris, FR; Kahn Axel, Paris, FR; Kennel Philippe, Issy les Moulinaux, FR; Mallet Jacques, Paris, FR; Revah Frédéric, Paris, FR;

(54) Expresný systém neurotrofického faktora a farmaceutický prípravok obsahujúci taký expresný systém

- (22) 10.09.97
 (32) 13.09.96
 (31) 96/11186
 (33) FR
 (86) PCT/FR97/01589, 10.09.97
 (57) Je opísané použitie expresného systému neurotrofického faktora na prípravu farmaceutického prípravku na liečenie amyotrofickej laterálnej slerózy (ALS).

6 (51) C 12N 15/27, C 12P 21/02, A 61K 38/19

(21) 5059-85

- (71) NOVARTIS AG, Basel, CH;
 (72) Clark Steven C., Winchester, MA, US; Kaufman Randal C., Boston, MA, US; Wong Gordon C., Cambridge, MA, US; Wang Elizabeth A., Carlisle, MA, US;

(54) Vektor zahŕňajúci gén kódujúci bielkovinu GM-CSF primátov, plazmid hostiteľská bun-ka, spôsob výroby bielkoviny, bielkovina GM-CSF primátov, cDNA zodpovedajúca génu kódujúcemu bielkovinu GM-CSF primátov

- (22) 05.07.85
 (32) 06.07.84, 19.09.84, 19.09.84
 (31) 628 342, 652 447, 652 742
 (33) US, US, US
 (57) Opisuje sa spôsob výroby lymfokínov, najmä bi-
 elkovín, ktoré majú schopnosť podporovať rast a diferenciáciu základných krvných buniek primátov a faktora CSF, ktorý podporuje tvorbu kolónií, pomocou techník rekombinantnej DNA, pričom sa použijú vektory obsahujúce gén kódujúci uvedenú bielkovinu a transformované mikroorganizmy a bunkové línie. Taktiež sa opisujú cDNA kódujúce bielkovinu CSF a spôsob čistenia týchto bielkovín.

6 (51) C 12N 15/82, 15/53, 15/54, 15/55, 15/60, A 01H 5/00

(21) 609-99

- (71) ZENECA LIMITED, London, GB;
 (72) Thompson Paul Anthony, Bracknell, Berkshire, GB; Knight Mary Elizabeth, Bracknell, Berkshire, GB; Jepson Ian, Bracknell, Berkshire, GB; Thomas Paul Graham, Bracknell, Berkshire, GB; Hawkes Timothy Robert, Bracknell, Berkshire, GB;

(54) Polynukleotid kódujúci rezistenciu alebo toleranciu na herbicidy, vektor a rastlina obsahujúca polynukleotid, spôsob selektívneho ničenia buriny a použitie polynukleotidu

- (22) 31.10.97
 (32) 07.11.96, 13.12.96, 25.02.97
 (31) 9623248.3, 9625957.7, 9703855.8
 (33) GB, GB, GB
 (86) PCT/GB97/02996, 31.10.97
 (57) Opisuje sa polynukleotid, ktorý obsahuje aspoň prvý úsek kódujúci prvý proteín schopný poskytnúť rastline alebo pletivu, ktoré ho obsahujú, rezistenciu alebo toleranciu na prvý herbicíd, a druhý úsek kódujúci druhý proteín obdobne schopný poskytnúť rezistenciu na druhý herbicíd, a to za podmienok, že (I) polynukleotid nekóduje fúzny proteín obsahujúci len 5-enolpyruvyl-3-fosfošikimátsyntetázu (EPSPS) a glutatión-S-transferázu (GST), (II) polynukleotid neobsahuje len úseky kódujúce superoxidásmutázu (SOD) a glutatión-S-transferázu (GST), (III) polynukleotid neobsahuje len úseky kódujúce GST a fosfinotricínacetyltransferázu (PAT).

6 (51) C 22B 3/04, 15/00

(21) 5123-90

- (71) Havlík Tomáš, doc. Ing., CSc., Košice, SK; Škrob-
 bian Milan, Ing., CSc., Košice, SK; Baláž Peter,
 RNDr., CSc., Košice, SK;
 (72) Havlík Tomáš, doc. Ing., CSc., Košice, SK; Škro-
 bian Milan, Ing., CSc., Košice, SK; Baláž Peter,
 RNDr., CSc., Košice, SK;

**(54) Spôsob oxidačného lúhovania medi zo sulfidic-
 kých surovín**

- (22) 22.10.90
 (57) Je opísaný spôsob oxidačného lúhovania medi zo sulfidických surovín použitím oxidantov. Sulfidické suroviny sa spolu s oxidovadlom kontinuálne premieľajú pri teplote 20 až 95 °C. Uvedené riešenie možno využiť pri hydrometalurgickej výrobe kovov, pri ktorých vzniká v procese lúhovania na lúhovanom povrchu vrstva tuhého reakčného produktu ako splodina reakcie.

6 (51) C 23G 1/36, C 01G 9/00

(21) 556-90

- (71) Prior Engineering AG, Zürich, CH;
 (72) Prior Adalbert, Dr., Götzis, AT; Ritter Franz, Dipl. Chem., Hagen, DE;

- (54) **Spôsob spracovania kyslých roztokov s obsahom železa, najmä roztokov odpadového moridla**
 (22) 06.02.90
 (32) 06.02.89
 (31) A 231/89
 (33) AT
 (57) Spôsob sa uskutočňuje extrakciou z kvapaliny do kvapaliny s organickými ionexmi, pričom z roztokov, ktoré obsahujú tiež zinok, sa v prvom extrakčnom stupni spoločne extrahuje obsah železa a zinku. Takto získaný prvý organický extrakt s obsahom železitých (Fe^{3+}), železnatých (Fe^{2+}) a zinočnatých (Zn^{2+}) iónov sa použije na opakovanú extrakciu ďalšieho množstva roztoku, pri ktorej sa vymení obsah železnatých (Fe^{2+}) iónov prvého extraktu za obsah zinočnatých iónov (Zn^{2+}) ďalšieho roztoku a z druhého organického extraktu sa oddelí obsah zinočnatých iónov (Zn^{2+}) stripovaním extrakčnou kyselinou. Opakovaná extrakcia sa uskutočňuje pri hodnote pH, ktorá je odlišná od hodnoty pH prvej extrakcie.

Trieda E

- 6 (51) **E 01B 3/16**
 (21) 273-99
 (71) BRITISH STEEL PLC, London, GB;
 (72) Hill Kerry, Cockermouth, Cumbria, GB; Relp Sidney, Workington, Cumbria, GB;
 (54) **Oceľové železničné podvaly**
 (22) 27.08.97
 (32) 28.08.96
 (31) 9617918.9
 (33) GB
 (86) PCT/GB97/02292, 27.08.97
 (57) Oceľový železničný podval (1) má prierez obráteneho žliabku, ktorého otvorené konce sú voliteľne uzavierateľné koncovými doskami (4). Jedna koncová doska je oddeliteľne spojená s každým otvoreným koncom podvalu (1), ktorého strany sú sklonené nadol a von z hornej, kofajnicu nesúcej plochy podvalu (1). Podval (1) je vyrobený tvárnením pásovej ocele za studena. Podval (1) môže byť vyrábaný lisovaním za studena alebo valcovaním za studena, koncové dosky (4) môžu byť vyrábané tiež tvárnením oceľového pásu za studena. Výhodné uskutočnenie podvalu (1) tiež zahŕňa zúžený úsek (8) so zmenšenou šírkou. Tento zúžený úsek (8) je umiestnený všeobecne uprostred dĺžky podvalu (1). Vnútro stredového úseku (8) podvalu potom môže byť vyplnené materiálom, ktorý bráni prieniku štrku do stredovej oblasti podvalu.

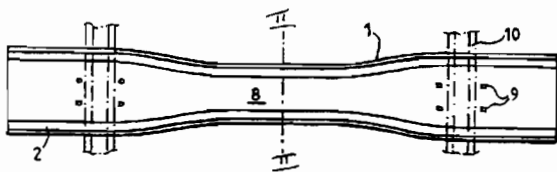

- 6 (51) **E 04F 19/02**
 (21) 1561-98
 (71) KRONOSPAN TECHNICAL COMPANY LTD., Nikosia, Cyprus, CY;
 (72) Moebus Maik, Lampertswalde, DE;
 (54) **Krycia podlahová lišta**
 (22) 12.11.98
 (32) 14.11.97
 (31) 97 119 929.4
 (33) EP
 (57) Vynález sa týka podlahovej krycej lišty s nosnou lištou (2) pripevniteľnou na stenu a s krycou lištou (3) pripevnenou na nosnej lište (2). Montáž a demontáž podlahovej krycej lišty jednoduchším a spoľahlivejším spôsobom je riešená tak, že krycia lišta (3) je nasadená na nosnú lištu (2) a spojenním pera a drážky je pripevnená na nosnú lištu.

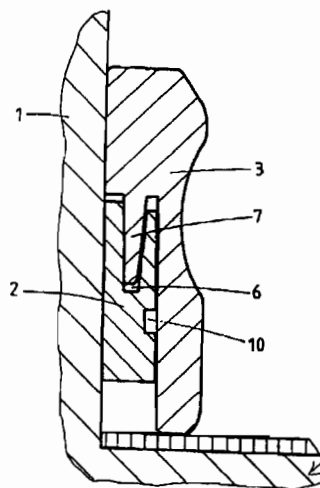

- 6 (51) **E 04G 17/04**
 (21) 57-99
 (71) PASCHAL-WERK G. MAIER GMBH, Steinach, DE;
 (72) Schüle Josef, Steinach, DE;
 (54) **Svorka s upínacími čelustami a nosičom, ktorý tieto spája**
 (22) 11.07.97
 (32) 23.07.96
 (31) 196 29 660.9
 (33) DE
 (86) PCT/EP97/03681, 11.07.97
 (57) Svorka (1) slúži na spojenie debniacich tabúľ umiestnených vedľa seba v jednej rovine a pôsobí k tomu na okrajové steny (2) či okrajové profily týchto debniacich tabúľ, pričom môžu tieto okrajové steny (2) ležať bezprostredne na sebe, ale tiež môžu mať medzi sebou nejaký medzikus. Na prispôbenie na rozdielne vzdialenosti alebo na prispôbenie na rozdielne rozmery okrajových stien (2) či okrajových profilov je prvá otočiteľná upínacia čelusť (4) uložená relatívne k pevnej upínacej stene (5) na nosiči (6), v ktorého smere je plynule posúvateľná, ktorý má obe čeluste, a je uložená otočne na posúvacej čelusti

(10), ktorá môže byť určená z jej strany hlavne opačným výklopným alebo otočným pohybom v ľubovoľných polohách zovretím na nosiči (6). Tým sa dajú vzdialenosti upínacích čelustí (4 a 5) plynule nastaviť bez toho, aby sa museli na nosiči (6) samotnom vykonávať nejaké opatrenia na držanie otočnej osi (9) otočnej upínacej čeluste (4), ktorými by sa nosič (6) oslabil.

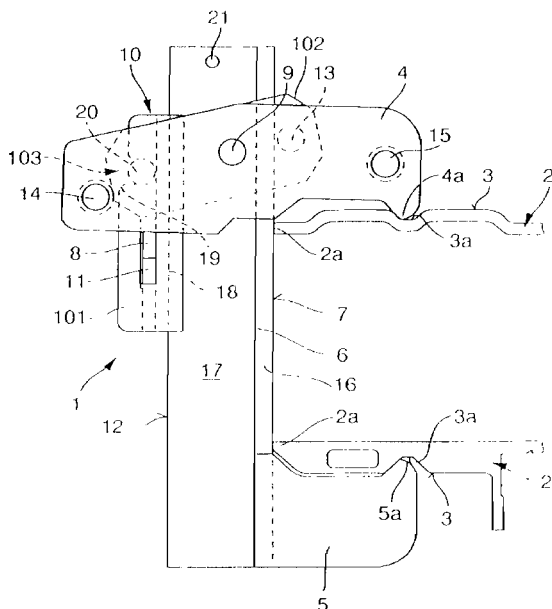

Trieda F

6 (51) F 04D 29/24, 29/18

(21) 1589-98

(71) ITT Manufacturing Enterprises Inc., Wilmington, DE, US;

(72) Arbéus Ulf, Lidingö, SE;

(54) **Obežné koleso čerpadla**

(22) 18.11.98

(32) 18.11.97

(31) 9704223-8

(33) SE

(57) Vynález sa týka obežného kolesa čerpadla odstredivého alebo poloaxiálneho typu, určeného na čerpanie kvapalín, najmä odpadových vôd a splaškov. Podstata tohto vynálezu spočíva v tom, že obežné koleso (3) obsahuje valcovú hlavu (4), opatrenú jednou alebo niekoľkými lopatkami (5), ktorých nábehové hrany (6) sú silno ohnuté smerom dozadu. Obvod (8) nábehovej hrany (6) je pootočený o 125° až 195° vzhľadom na pripojenie (7) na hlavu (4). Pomocou uvedenej konštrukcie je možné docíliť veľmi dobré prevádzkové vlastnosti čerpadla, ktoré má oveľa menšie sklony k tomu, aby sa zanášalo a zapchávalo, a ktoré má veľmi priaznivú účinnosť.

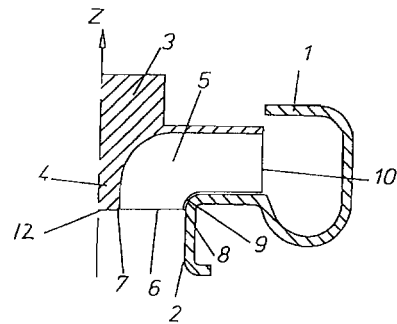

6 (51) F 16B 35/04

(21) 381-99

(71) SFS Industrie Holding AG, Heerbrugg, CH;

(72) Palm Erich, Au, CH;

(54) **Skrutka na pripevnenie kovových a/alebo plastových profilov alebo dosiek na podklad**

(22) 09.10.97

(32) 25.10.96

(31) 196 44 507.8

(33) DE

(86) PCT/EP97/05570, 09.10.97

(57) Pri skrutke na pripevnenie kovových profilov (10) na podklad (11) je vytvorená stopka (2), vybavená závitovým úsekom (5), a záberový úsek (3) na nasadenie skrutkovacieho nástroja. Na záberový úsek (3) nadväzujúci úsek stopky (2) je vyhotovený tak, že sa v smere k záberovému úseku (3) kužeľovo rozširuje. Závit (5) zasahuje do podkladu (11), pričom sa profil (10) pri uvedení do styku s kužeľovým úsekom (6) pritlačí k podkladu (11). Zodpovedajúcim trením sa krútiaci moment zodpovedajúco silne zvýši, takže sa môže uskutočniť od krútiaceho momentu závislé vypnutie zakrúcania.

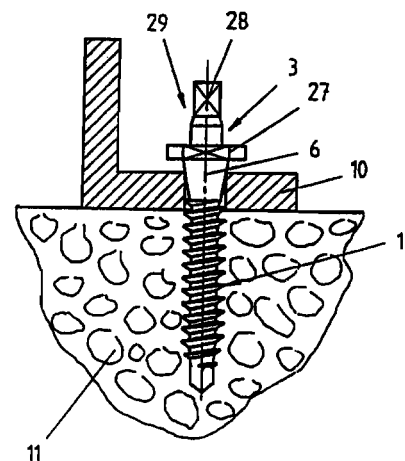

6 (51) F 16D 3/00, 43/02, F 16H 15/00

(21) 316-98

(71) Šváral Július, Poprad, SK;

(72) Šváral Július, Poprad, SK;

(54) **Dynamický menič krútiaceho momentu**

(22) 09.03.98

(57) Dynamický menič krútiaceho momentu pozostáva zo skrine (1), ktorej vnútorná plocha je v priečnom priereze tvorená uzatvorenou hladkou krivkou, ktorej polomer sa od stredovej osi plynule mení, a najmenej jedného valčeka (2), ktorý je mechanicky spojený s unášačom (5) tak, že toto spojenie umožňuje aj radiálnu zložku pohybu valčeka (2) i jeho otáčanie okolo vlastnej osi, pričom unášač (5) je napojený na vstup krútiaceho momentu a skriňa (1) je napojená na výstup krútiaceho momentu. Dynamický menič nájde uplatnenie najmä v automobiloch, motocykloch, pracovných strojoch, traktoroch, náhonoch priemyselných strojov a pod.

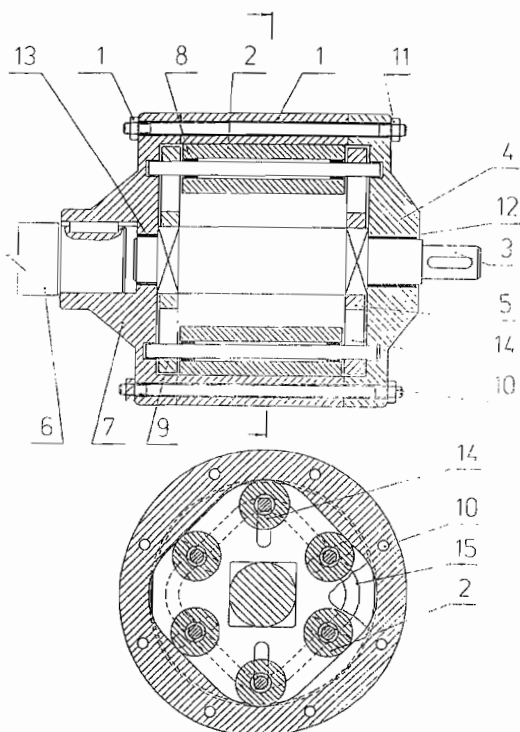

- 6 (51) F 23N 3/00
 (21) 116-98
 (71) Slovenské energetické strojárne, a. s., Tlmače, SK;
 (72) Hancko Marián, Tlmače, SK;
 (54) **Spôsob kontroly tesnosti olejovej vsuvky horáka a zariadenie na vykonávanie tohto spôsobu**
 (22) 27.01.98
 (57) Je opísaná problematika kontroly tesnosti olejovej vsuvky (5) na dotkových plochách (11) ihly (9) a dýzy (10) signalizáciou poklesu tlaku oleja na tlakovom spínači (4) v kontrolovanom uzatvorenom priestore vytvorenom nasledovným postupným uzatváraním pneumatických ventilov: pneumatický ventil (3) vo vratnej vetve (8) oleja, pneumatický ventil (2) v recirkulačnej vetve (7) oleja a pneumatický ventil (1) v prívodnej vetve (6) oleja.

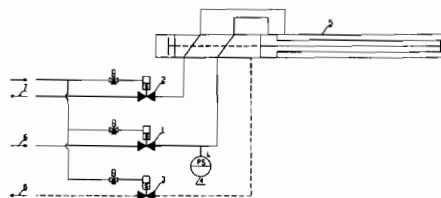

- 6 (51) F 23N 3/00
 (21) 117-98
 (71) Slovenské energetické strojárne, a. s., Tlmače, SK;
 (72) Hancko Marián, Tlmače, SK;
 (54) **Spôsob kontroly tesnosti uzatváracích armatúr plynového horáka a zariadenie na vykonávanie tohto spôsobu**
 (22) 27.01.98
 (57) Spôsob a zariadenie kontroly tesnosti armatúr (1), (2) a (3) pozostáva v indikácii stúpnutia, resp. poklesu tlaku plynu vo vymedzenom priestore (8) medzi armatúrami (1), (2) a (3) pomocou tlakových spínačov (4) a (5). Spôsob kontroly tesnosti armatúr (1), (2) a (3) je vykonávaný dvoma krokmi. Prvý krok je kontrola tesnosti armatúry (1) a druhý krok je kontrola tesnosti armatúr (2) a (3) súčasne.

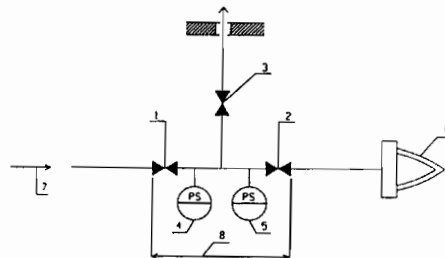

Trieda G

- 6 (51) G 01D 21/00, 18/00
 (21) 5677-89
 (71) Gould Gregory, Thornwood, NY, US;
 (72) Gould Gregory, Thornwood, NY, US;
 (54) **Spôsob zvýšenia presnosti alebo spoľahlivosti merania aspoň jednej vlastnosti hromadného sypného materiálu meracími zariadeniami**
 (22) 06.10.89
 (57) Vynález sa týka spôsobu zvýšenia presnosti alebo spoľahlivosti meracích zariadení používaných na meranie jednej alebo niekoľkých premenných veličín, ktoré ovplyvňujú presnosť alebo spoľahlivosť výsledkov získaných zariadeniami použitými na meranie určitých vlastností hromadného sypného materiálu, hlavne počas jeho dopravy, manipulácie a spracovania, keď sa tieto vlastnosti merajú na alikvotnej vzorke, odobratej z hromadného sypného materiálu, ako i spôsobu a zariadenia na súbežné overovanie jednej alebo niekoľkých premenných veličín ovplyvňujúcich presnosť alebo spoľahlivosť zariadenia na odoberanie alikvotnej vzorky z uvedeného hromadného sypného materiálu.

6 (51) G 01F 1/66

(21) 1820-98

(71) Schlumberger Industries S.A., Montrouge, FR;

(72) Bazin Alain, Villejuif, FR;

(54) Spôsob a zariadenie na meranie prietoku prúdiacej tekutiny

(22) 30.06.97

(32) 01.07.96

(31) 96/08183

(33) FR

(86) PCT/FR97/01166, 30.06.97

(57) Pri spôsobe merania prietokového množstva prúdiacej tekutiny sa vysielajú postupne za sebou medzi dvoma prevodníkmi, umiestnenými v smere prúdenia tekutiny, dva ultrazvukové signály, ktoré sa šíria v navzájom opačných smeroch. Vytvára sa n hodinových signálov CK_i , kde $i = 1$ až n a $n \geq 4$, fázovo vzájomne posunuté o $2\pi/n$, identifikuje sa a ukladá sa do pamäte prvý hodinový signál CLS, ktorý sa vytvára bezprostredne potom, čo sa objaví charakteristická časť prvého ultrazvukového prijatého signálu SIG_1 , určuje sa doba t_1 zodpovedajúca m po sebe nasledujúcich periód každej z $dôb$ uplynulých medzi okamihom, keď sa objaví charakteristická časť každej z m periód signálu SIG_1 , a nasledujúcim hodinovým signálom, a rovnako tak sa určuje pre signál prijatý v obrátenom smere šírenia hodinovým signálom a rovnako tak sa určuje pre signál prijatý v obrátenom smere šírenia SIG_2 doba t_2 zodpovedajúca súčtu $dôb$ uplynulých medzi okamihom, v ktorom sa objavuje charakteristická časť každej z m periód signálu SIG_2 a okamihom, v ktorom sa objavuje nasledujúci signál CLS, a vytvorí sa rozdiel $|t_2 - t_1|$, z ktorého sa odvodí prietokové množstvo Q tekutiny, ktoré je úmerné $|t_2 - t_1|$.

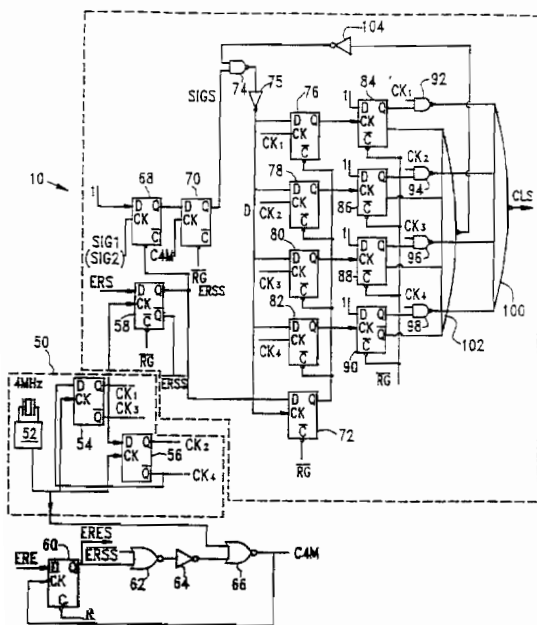

Trieda H

6 (51) H 01H 71/24

(21) 886-98

(71) Felten & Guillaume Austria AG, Schrems-Eugenia 1, AT;

(72) Tetik Adolf, Wien, AT;

(54) Kotva na magnetické vypínacie ústrojenstvo

(22) 18.12.96

(32) 28.12.95

(31) A 2111/95

(33) AT

(86) PCT/AT96/00252, 18.12.96

(57) Kotva (10) na magnetické vypínacie ústrojenstvo, najmä na ochranné spínače vedenia, je klzne posuvne usporiadaná vo vodiacom puzdre (6). Kotva (10) je vytvorená z magnetického materiálu, najmä z magneticky mäkkého materiálu, zvinutím plechového pásika do tvaru puzdra. Vnútri kotvy (10) je vybavovacie zdvíhadlo (14), na ktorom je nasunutá vratná pružina (16). Predný koniec (17) vratnej pružiny (16) dosadá na narážku vo vypínacom ústrojenstve, ktorá udržiava vybavovacie zdvíhadlo magnetického vypínacieho ústrojenstva v pohotovostnom stave. Kotva (10) má na svojom konci (11) narážku v tvare jazýčka (12), na ktorú dosadá koniec (13) vybavovacieho zdvíhadla (14).

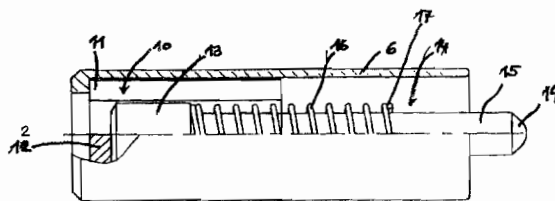

6 (51) H 02H 7/06

(21) 2721-90

(71) VEAG Vereinigte Energiewerke Aktiengesellschaft, Berlin, DE;

(72) Lehm Jürgen, Dipl. Ing., Cottbus, DE;

(54) Zariadenie na zemnú rotorovú ochranu synchronných generátorov

(22) 01.06.90

(57) Zariadenie na zemnú rotorovú ochranu synchronných generátorov má medzi rotorovým obvodom a zemou upravené sériové zapojenie, ktoré sa skladá z väzbovej kapacity (C_v), indukčnosti (L_v) a zdroja meracieho striedavého napätia, pričom ako kritérium príťahu slúži fázový uhol medzi meracím striedavým napätím a prúdom vzniknutým od neho cez sériové zapojenie a izolačný odpor. Výstupné svorky meracieho striedavého napätia z meniča (GW) napätia generátora sú cez jeden medziľahlý menič (UW) pripojené k sériovému zapojeniu, pričom výstupná svorka vzniknutého prúdu je cez prúdový menič, zaradený v sériovom zapojení, pripojená na jeden vstup porovnávacieho zapojenia (P) fáz a výstupné svorky porovnávacieho napätia z meniča (GW) napätia generátora sú cez ďalší medziľahlý menič (W) pripojené k ďalšiemu vstupu porovnávacieho zapojenia (P) fáz.

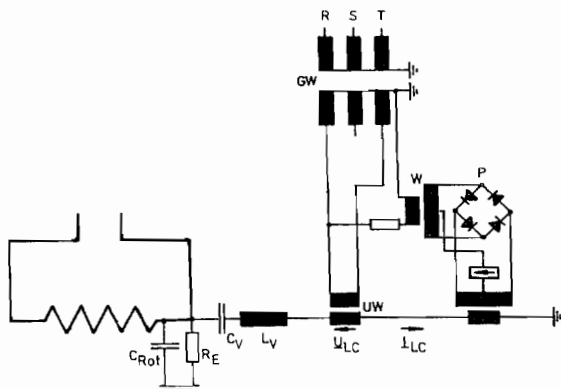

6 (51) H 04B 3/32, H 01R 13/648

(21) 286-98

(71) KRONE Aktiengesellschaft, Berlin-Zehlendorf, DE;

(72) Gwiazdowski Michael, Berlin, DE;

(54) Usporiadanie dvojíc kontaktov na kompenzovanie blízkych hovorových rušení

(22) 04.03.98

(32) 05.03.97

(31) 197 08 798.1

(33) DE

(57) Pri usporiadaní najmenej dvoch dvojíc (1, 2, 3, 4) kontaktov na kompenzáciu blízkeho hovorového rušenia sú od kontaktnej oblasti (5) jeden alebo obidva kontakty (1, 2 resp. 3, 4) vytvorené raz alebo niekoľkokrát vyhnuté, takže kontakty (1, 2 resp. 3, 4) potom opäť prebiehajú rovnobežne. Kontakty (1, 3 resp. 2, 4) rôznych kontaktných dvojíc majú medzi sebou takú vzdialenosť, že vytvárajú prepočutie opačnej fázy vzhľadom na kontaktnú oblasť (5).

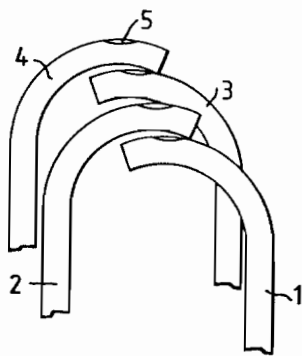

6 (51) H 05B 6/02, C 21D 9/00

(21) 317-99

(71) Drever Company, Huntingdon Valley, PA, US;

(72) Rohrbaugh David S., Sellersville, PA, US; Peterson Steven R., Huntingdon Valley, PA, US;

(54) Spôsob ohrevu kovového pásika na teplotu v medziach pásma vopred danej tolerancie teploty a indukčné ohrievače na vykonávanie tohto spôsobu

(22) 02.09.97

(32) 11.09.96

(31) 08/712 531

(33) US

(86) PCT/US97/15482, 02.09.97

(57) Je opísaná ohrievacia sústava (50) a spôsob ohriatia kovového pásika (40) na teplotu v medziach vopred daného rozsahu tolerancie teploty, pričom kovový pásik (40) priebežne prechádza ohrievacou sústavou (50). Ohrievacia sústava (50) obsahuje najmenej jednu predchádzajúcu ohrievaciu sekciu (52), najmenej jednu indukčnú ohrievaciu sekciu (54) a najmenej jednu následnú ohrievaciu sekciu (56), pričom ohrievacie sekcie (52, 54, 56) sú usporiadané v rade. V predchádzajúcej ohrievacej sekcii (52) je kovový pásik (40) zahriaty na hodnotu pod Curieovým bodom kovového pásika (40). Ďalej je v indukčnej ohrievacej sekcii (54) kovový pásik (40) zahriaty na, pri maxime, približne Curieov bod. Potom v následnej ohrievacej sekcii (56) je kovový pásik (40) zahriaty na hodnotu nad Curieovým bodom a na hodnotu v medziach vopred danej tolerancie teploty.

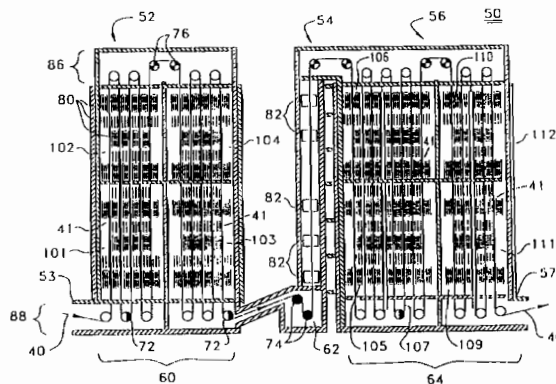

FG4A

Udelené patenty

| | | | | | | | |
|--------|--------------|--------|--------------|--------|--------------|--------|--------------|
| 280211 | C 07C 69/82 | 280229 | B 61C 9/46 | 280247 | A 61M 37/00 | 280265 | C 12N 15/27 |
| 280212 | C 07F 9/6574 | 280230 | B 60R 11/02 | 280248 | B 65B 35/16 | 280266 | B 61F 5/44 |
| 280213 | A01 N 47/38 | 280231 | E 01B 27/06 | 280249 | C 07D 217/26 | 280267 | C 23G 1/36 |
| 280214 | F 16H 1/22 | 280232 | D 04H 13/00 | 280250 | H 01H 73/18 | 280268 | C 07C 229/16 |
| 280215 | D 21H 17/62 | 280233 | C 22B 3/04 | 280251 | H 01R 43/01 | 280269 | C 07D 233/10 |
| 280216 | C 07D 473/00 | 280234 | B 61D 39/00 | 280252 | B 09B 3/00 | 280270 | A 61N 1/30 |
| 280217 | C 13D 3/18 | 280235 | A 24C 5/24 | 280253 | C 12P 13/08 | 280271 | H 02H 7/06 |
| 280218 | C 12P 41/00 | 280236 | B 65D 85/10 | 280254 | H 02G 9/06 | 280272 | C 12P 21/08 |
| 280219 | B 01D 63/08 | 280237 | C 07C 29/00 | 280255 | C 07D 309/30 | 280273 | A 47L 9/14 |
| 280220 | A 61F 13/15 | 280238 | H 02G 3/22 | 280256 | C 07F 9/145 | 280274 | F 16H 63/30 |
| 280221 | F 16D 65/097 | 280239 | C 03C 17/28 | 280257 | C 04B 16/06 | 280275 | B 61F 3/12 |
| 280222 | A 61K 7/00 | 280240 | A 61F 13/15 | 280258 | C 08G 65/02 | 280276 | H 04J 13/00 |
| 280223 | F 16B 13/04 | 280241 | C 08F 220/54 | 280259 | A 23D 7/00 | 280277 | D 04H 1/46 |
| 280224 | D 04B 1/14 | 280242 | C 12N 9/80 | 280260 | A 61K 9/28 | 280278 | A 61K 31/57 |
| 280225 | A 61M 11/00 | 280243 | E 04C 2/26 | 280261 | C 07D 311/58 | 280279 | C 11D 9/00 |
| 280226 | A 46B 9/04 | 280244 | A 61K 6/00 | 280262 | C 03C 13/00 | 280280 | G 01D 21/00 |
| 280227 | A 01K 39/012 | 280245 | E 01B 27/06 | 280263 | G 11B 27/36 | | |
| 280228 | C 07C 2/58 | 280246 | A 61K 47/22 | 280264 | A 61K 39/10 | | |

6 (51) A 01K 39/012, 5/02

(11) 280227

(40) 14.10.92

(21) 3275-91

(73) CTB, Inc., Milford, IN, US;

(72) Cole Theodore John, Syracuse, IN, US; Swartzen-druber Ray, Okemos, MI, US;

(54) Zariadenie na kŕmenie hydiny alebo zvierat

(32) 30.10.90

(31) 07/605 756

(33) US

(22) 29.10.91

(31) 93305155.9

(33) EP

(86) PTC/EP94/01857, 07.06.94

(22) 07.06.94

6 (51) A 01N 47/38 // (A 01N 47/38, 43:54)

(11) 280213

(40) 07.12.94

(21) 672-94

(73) NOVARTIS AG, Basel, CH;

(72) Zeun Ronald, Dr., Neuenburg, DE;

(54) Mikrobicídna kompozícia na ochranu rastlín, spôsob potláčania chorôb rastlín a predchádzania chorobám rastlín a rastlinný propagačný materiál

(32) 04.06.93

(31) 1674/93-9

(33) CH

(22) 02.06.94

6 (51) A 24C 5/24, C 09J 103/08

(11) 280235

(40) 08.10.99

(21) 7009-90

(73) f 6 Cigarettenfabrik Dresden GmbH, Dresden, DE;

(72) Metzger Rolfjürgen, Dresden, DE; Drabner Manfred, Dresden, DE; Kade Eberhard, Dresden, DE; Grabein Peter, Bischofswerda, DE; Zscheile Helmut, Dr., Dresden, DE;

(54) Spôsob výroby lepidla na výrobu cigariet

(32) 29.12.89

(31) WP C 09 H/336 740/7

(33) DE

(22) 29.12.90

6 (51) A 23D 7/00, A 23L 1/0562, 1/0524

(11) 280259

(40) 03.04.96

(21) 1613-95

(73) Unilever NV, AL Rotterdam, NL;

(72) Norton Ian Timothy, Rushden, Northampton, GB; Brown Charles Rupert Telford, Bedford, GB; Underdown Jeffrey, Higham Ferrers, Northampton, GB;

(54) Tukovo-kontinuálna nátiierka a spôsob jej výroby

(32) 01.07.93

6 (51) A 46B 9/04

(11) 280226

(40) 12.11.91

(21) 877-91

(73) COLGATE - PALMOLIVE COMPANY, New York, NY, US;

(72) Curtis John P., Bloomsbury, NJ, US; Rustogi Kedar N., Kendall Park, NJ, US; Crawford John C., Lake Mahopac, NY, US; Kemp James H., Piscataway, NJ, US; Mintel Thomas E., Rahway, NJ, US; Heinzelman Bert D., Tenafly, NJ, US; Lamond Donald R., Lynbrook, NJ, US; Edelman Laura H., New York, NY, US;

(54) Hlava zubnej kefkly

(32) 29.03.90, 02.01.91

(31) 501 992, 636 802

(33) US, US

(22) 29.03.91

6 (51) A 47L 9/14
 (11) 280273
 (40) 05.02.97
 (21) 705-96
 (73) SEB, S.A., Ecully, FR;
 (72) Brule Francois, Pacy-sur-Eure, FR; Kerboas Pierre, Chambray, FR;
 (54) **Spojovacie zariadenie medzi nátrubkom nasávacjej hadice alebo trubice a skriňou vysávača**
 (32) 03.12.93
 (31) 93/14757
 (33) FR
 (86) PCT/FR94/01410, 02.12.94
 (22) 02.12.94

6 (51) A 61F 13/15
 (11) 280240
 (40) 08.02.95
 (21) 584-94
 (73) THE PROCTER AND GAMBLE COMPANY, Cincinnati, OH, US;
 (72) Bridges Russell Pearce, Cincinnati, OH, US;
 (54) **Spôsob výroby bielizne na jedno použitie s oddeliteľnými bočnými obrubami**
 (32) 21.11.91
 (31) 795 559
 (33) US
 (86) PCT/US92/09389, 02.11.92
 (22) 02.11.92

6 (51) A 61F 13/15, 13/46
 (11) 280220
 (40) 02.10.96
 (21) 26-96
 (73) PAUL HARTMANN AKTIENGESELLSCHAFT, Heidenheim, DE;
 (72) Malowaniec Krzysztof D., Heidenheim, DE;
 (54) **Nasávacie teleso, predovšetkým do plienok, vložiek, vložiek do slípov a pod., a spôsob jeho výroby**
 (32) 23.07.93
 (31) P 43 24 802.0
 (33) DE
 (86) PCT/EP94/02281, 12.07.94
 (22) 12.07.94

6 (51) A 61K 6/00
 (11) 280244
 (40) 08.10.99
 (21) 1637-89
 (73) Bioventures B.V., Hertogenbosch, NL;
 (72) Hammrström Lars, Djursholm, SE; Blomlöf Leif, Lidingö, SE; Lindskog Sven, Värby, SE;
 (54) **Kompozícia na použitie pri indukcii spojenia medzi časťami živého mineralizovaného tkaniva, spôsob jej výroby, proteínová frakcia a farmaceutický prípravok**
 (32) 17.03.88
 (31) 8800980-8
 (33) SE
 (22) 16.03.89

6 (51) A 61K 7/00, 31/415, 31/47
 (11) 280222
 (40) 05.02.97
 (21) 495-96
 (73) SMITHKLINE BEECHAM CORPORATION, Philadelphia, PA, US;
 (72) Zimmerman Harvey Lee, Bristol, TN, US;
 (54) **Farmaceutický alebo veterinárny prostriedok**
 (32) 22.10.93, 29.10.93
 (31) 9321876.6, 9322288.3
 (33) GB, GB
 (86) PCT/US94/12026, 20.10.94
 (22) 20.10.94

6 (51) A 61K 9/28
 (11) 280260
 (40) 15.10.91
 (21) 4775-90
 (73) MERIAL, Lyon, FR;
 (72) Languet Bernard, Les Cotes D'Arey, FR; Desmetre Philippe, Ecully, FR;
 (54) **Terapeutický prostriedok na orálne podávanie liekov zvieratám**
 (32) 02.10.89
 (31) 89 12831
 (33) FR
 (22) 01.10.90

6 (51) A 61K 31/57, 47/12, 47/10, 47/20
 (11) 280278
 (40) 10.09.97
 (21) 262-97
 (73) PHARMACIA+UPJOHN COMPANY, Kalamazoo, MI, US;
 (72) Su Ching-Chiang, Portage, MI, US; Baker David S., Schoolcraft, MI, US; Machkovech Susan M., Kalamazoo, MI, US;
 (54) **Sterilná vodná farmaceutická kompozícia na parenterálne podávanie**
 (32) 01.09.94, 01.02.95
 (31) 08/299 370, 08/382 256
 (33) US, US
 (86) PCT/US95/10730, 29.08.95
 (22) 29.08.95

6 (51) A 61K 39/10, C 07K 14/23, 16/12
 (11) 280264
 (40) 08.10.99
 (21) 1447-97
 (73) Štátny veterinárny ústav, Prešov, SK;
 (72) Kováčová Danka, MVDr., Prešov, SK;
 (54) **Spôsob prípravy precipitačného antigénu *Brucella ovis***
 (22) 23.10.97

6 (51) A 61K 47/22, 9/70, 31/565
 (11) 280246
 (40) 05.02.97
 (21) 1206-95
 (73) LOHMANN THERAPIE-SYSTEME GMBH and CO. KG. Neuwied, DE;
 (72) Murphy Teresa Maria, Cwabran, Gwent, GB;

- (54) **Náplast' s účinnou látkou na dávkovanie estradiolu kožou**
 (32) 26.03.93
 (31) P 43 09 830.4
 (33) DE
 (86) PCT/EP94/00670, 07.03.94
 (22) 07.03.94
- 6 (51) A 61M 11/00, B 05B 11/00**
 (11) **280225**
 (40) 12.11.91
 (21) 750-91
 (73) Boehringer Ingelheim International GmbH, Ingelheim am Rhein, DE;
 (72) Dunne Stephen Terence, Shotley, Ipswich, Suffolk, GB; Weston Terence Edward, Stradbroke, Ipswich, Suffolk, GB;
 (54) **Inhalátor s odmerným dávkovaním a jeho použitie**
 (32) 21.03.90, 01.11.90
 (31) 90 06340.5, 90 23767.8
 (33) GB, GB
 (22) 20.03.91
- 6 (51) A 61M 37/00, A 61J 1/00**
 (11) **280247**
 (40) 08.10.99
 (21) 961-89
 (73) LTS LOHMANN Therapie-Systeme GmbH and Co., KG, Neuwied, DE;
 (72) Barth Peter, Dr. rer. nat., Neuwied, DE; Hoffmann Hans Rainer, Dr., Neuwied, DE; Müller Walter, Dr., Neuwied, DE; Kindel Heinrich, Rengsdorf, DE;
 (54) **Primárne balenie plošne stabilizovaného obväzového materiálu**
 (32) 29.02.88
 (31) P 38 06 444.8
 (33) DE
 (22) 14.02.89
- 6 (51) A 61N 1/30**
 (11) **280270**
 (40) 02.10.96
 (21) 266-96
 (73) LABORATORIES D'HYGIENE ET DE DIETETIQUE (L.H.D.), Paris, FR;
 (72) Dhuique-Mayer Daniel, Dijon, FR; Liorzou Laurent, Dijon, FR;
 (54) **Zásobník impregnovateľný roztokom účinnej látky a spôsob jeho výroby**
 (32) 30.08.93
 (31) 93/10360
 (33) FR
 (86) PCT/FR94/00974, 03.08.94
 (22) 03.08.94
- 6 (51) B 01D 63/08, G 01N 27/403, B 01J 19/08**
 (11) **280219**
 (40) 18.03.92
 (21) 4398-90
 (73) Štěpán Pavel, Ing., Olomouc, CZ; Sova Oto, MUDr., CSc., Košice, SK; Peichl Jiří, Ing., Prostějov, CZ; Veverka Otto, Ing., Prostějov, CZ;
 (72) Štěpán Pavel, Ing., Olomouc, CZ; Sova Oto, MUDr., CSc., Košice, SK; Peichl Jiří, Ing., Prostějov, CZ; Veverka Otto, Ing., Prostějov, CZ;
 (54) **Zariadenie na voľnú elektromigračnú separáciu látok v roztoku**
 (22) 11.09.90
- 6 (51) B 09B 3/00, A 62D 3/00**
 (11) **280252**
 (40) 07.12.94
 (21) 616-94
 (73) Umwelt-Technics-Nord GmbH, Norderstedt, DE;
 (72) Gronholz Claus, Dipl. Ing., Norderstedt, DE;
 (54) **Spôsob separácie prchavých komponentov zo základnej látky a zariadenie na vykonávanie tohto spôsobu**
 (32) 25.05.93
 (31) P 43 17 291.1
 (33) DE
 (22) 25.05.94
- 6 (51) B 60R 11/02**
 (11) **280230**
 (40) 10.08.94
 (21) 1240-93
 (73) fischerwerke Artur Fischer GmbH & Co. KG, Waldachtal, DE;
 (72) Nehl Wolfgang, Waldachtal, DE; Renner Dietmar, Altensteig, DE; Skott Jürgen, Altensteig/Waldorf, DE;
 (54) **Obal na nosič zvuku**
 (32) 05.11.92
 (31) P 42 37 368.9
 (33) DE
 (22) 05.11.93
- 6 (51) B 61C 9/46, B 60B 17/00**
 (11) **280229**
 (40) 06.07.94
 (21) 897-93
 (73) ABB HENSCHEL Waggon Union GmbH, Berlin, DE;
 (72) Elsner Helmut, Dr., Berlin, DE; Kühnel Arne, Dr., Berlin, DE; Veit-Salomon Emil, Berlin, DE;
 (54) **Jednotlivé koleso s motorom náboja kolesa na koľajové vozidlá**
 (32) 09.09.92
 (31) P 42 30 137.8
 (33) DE
 (22) 20.08.93
- 6 (51) B 61D 39/00, 3/18**
 (11) **280234**
 (40) 07.09.94
 (21) 1473-93
 (73) DWA Deutsche Waggonbau GmbH, Berlin, DE;
 (72) Bartel Manfred, Niesky, DE; Metzke Hans-Jürgen, Trebus, DE; Theurich Hans, Särichen, DE;
 (54) **Zdvíhacie a aretačné zariadenie na strechu a hornú nakladaciu plošinu krytých dvojposcho-**

- dových nákladných vozňov určených na dopravu automobilov**
- (32) 24.12.92
 (31) P 42 44 155.2
 (33) DE
 (22) 22.12.93
-
- 6 (51) B 61F 3/12, 5/44**
 (11) **280275**
 (40) 06.04.94
 (21) 784-93
 (73) Linke-Hofmann-Busch Wagon-Fahrzeug-Maschinen GmbH, Salzgitter, DE;
 (72) Rose Rolf-Dieter, Braunschweig, DE; Jassat Raimund, Salzgitter, DE; Stradtman Hinnerk, Braunschweig, DE;
(54) Dopravné spojenie aspoň dvoch vozidiel, vedúce stopu s riadenými jednotlivými súpravami kolies podvozka
 (32) 24.07.92
 (31) G 92 09 966.1
 (33) DE
 (86)
 (22) 23.07.93
-
- 6 (51) B 61F 5/44, B 61C 9/50**
 (11) **280266**
 (40) 16.09.92
 (21) 551-92
 (73) MAN GHH Schienenverkehrstechnik, Nürnberg, DE;
 (72) Richter Wolfgang-Dieter, Dipl. Ing., Winkelhaid, DE; Hachmann Ulrich, Dr. Ing., Pyrbaum, DE; Frahm Peter, Dipl. Ing., München, DE;
(54) Otočný podvozok koľajových vozidiel
 (32) 27.02.91
 (31) 41 06 070
 (33) DE
 (22) 25.02.92
-
- 6 (51) B 65B 35/16, B 65G 61/00**
 (11) **280248**
 (40) 07.09.94
 (21) 209-94
 (73) Fabriques de Tabac Réunies SA, Neuchâtel-Serrieres, CH;
 (72) Cestonaro Jean, Marin, CH;
(54) Spôsob a zariadenie na zistenie počtu predmetov na palete a na ich vyloženie
 (32) 22.02.93
 (31) 93810116.9
 (33) EP
 (22) 22.02.94
-
- 6 (51) B 65D 85/10**
 (11) **280236**
 (40) 12.04.95
 (21) 807-94
 (73) Fabriques de Tabac Réunies SA, Neuchâtel-Serrieres, CH;
 (72) Sigrist Albert, Colombier, CH; Rizzoli Roberto, Champ du Moulin, CH;
- (54) Cigaretová škatuľka**
 (32) 06.07.93
 (31) 938 10477.5
 (33) EP
 (22) 04.07.94
-
- 6 (51) C 03C 13/00, 3/097, 3/089**
 (11) **280262**
 (40) 08.10.99
 (21) 3960-90
 (73) ISOVER SAINT-GOBAIN, Courbevoie, FR;
 (72) Cohen Isabelle, Chambéry, FR; Thelohan Sylvie, Paris, FR; Furtak Hans, Speyer am Rhein, DE; Tiesler Hartmut, Bockenheim, DE;
(54) Sklenené vlákno rozkladajúce sa v biologickom prostredí a produkt s jeho obsahom
 (32) 11.08.89, 09.02.90
 (31) 89 10834, 90 01497
 (33) FR, FR
 (22) 10.08.90
-
- 6 (51) C 03C 17/28, 17/30**
 (11) **280239**
 (40) 10.01.96
 (21) 770-95
 (73) Elf Atochem Vlissingen B. V., Vlissingen, NL;
 (72) Eisen Heinz-Günther, Essen, DE; Grüning Burghard, Dr., Essen, DE; Vallerien Sven-Uwe, Dr., Essen, DE;
(54) Povlaková hmota na sklené povrchy a jej použitie
 (32) 21.06.94
 (31) P 44 21 724.2-45
 (33) DE
 (22) 12.06.95
-
- 6 (51) C 04B 16/06**
 (11) **280257**
 (40) 08.03.95
 (21) 2410-92
 (73) POLYFIBRE S. A., Nyon, CH;
 (72) Studinka Josef, Zürich, CH; De Lhoneux Benoit, Namur, BE; Takai Yosuke, Kako-gun, Hyogo Prefecture, JP;
(54) Tvarovaný pevný výrobok vystužený vláknami
 (32) 01.10.91
 (31) 3-282268
 (33) JP
 (22) 03.08.92
-
- 6 (51) C 07C 2/58**
 (11) **280228**
 (40) 12.01.94
 (21) 299-93
 (73) SHELL INTERNATIONALE RESEARCH MAATSCHAPPIJ B. V., The Hague, NL;
 (72) Peferoen Danny Gaston René, Amsterdam, NL; Gilson Jean-Pierre, Amsterdam, NL; Sie Swan Tiong, Amsterdam, NL; De Jong Krijn Pieter, Amsterdam, NL; Stork Willem Hartman Jurriaan, Amsterdam, NL; Mesters Carolus Matthias Anna Maria, Amsterdam, NL;

- (54) **Spôsob úpravy parafinovej suroviny**
 (32) 08.04.92
 (31) 92201015.2
 (33) EP
 (22) 05.04.93
- 6 (51) C 07C 29/00, 31/00, C 08G 59/62**
 (11) **280237**
 (40) 08.10.99
 (21) 2179-90
 (73) Komáromi Köolajipari Vállalat, Komárom, HU; MAGYAR ÁSVÁNYOLAJ- ÉS FÖLDGÁZ KISÉRLETI INTÉZET, Veszprém, HU;
 (72) Kantor István, Dr., Ing., Komárom, HU; Dénes Ferenc, Dr., Ing., Komárom, HU; Kis János, Ing., Almásfüzitő, HU; Tóth József, Ing., Komárom, HU; Auer János, Ing., Tatabánya, HU; Péterfy Lajos, Ing., Veszprém, HU; Farkas Péter L., Dr., Ing., Veszprém, HU; Matravölgyi Antal, Ing., Veszprém, HU; Horváth József, Veszprém, HU;
- (54) **Spôsob prípravy polymérov karboxylátu oxidu hlinitého**
 (32) 03.05.89
 (31) 2076/89
 (33) HU
 (22) 02.05.90
- 6 (51) C 07C 69/82, 67/52, 67/39**
 (11) **280211**
 (40) 08.10.99
 (21) 392-90
 (73) Hüls Aktiengesellschaft, Marl, DE;
 (72) Korte Hermann-Josef, Dr. Ing., Niederkassel, DE; Miletic Anton, Ing., Troisdorf, DE; Neutzler Hans U., Ing., Wetter, DE; Schoengen Anton, Ing., Witten, DE; Schroeder Johann H., Dr., Dortmund, DE; Wirges Ralf, Ing., Niederkassel, DE;
- (54) **Spôsob výroby medziproduktu dimetyltereftalátu určitej čistoty, jeho ďalšie spracovanie na čo najčistejší dimetyltereftalát a/alebo stredne alebo vysoko čistú kyselinu tereftalovú**
 (32) 16.02.89
 (31) P 39 04 586.2
 (33) DE
 (22) 26.01.90
- 6 (51) C 07C 229/16, C 07D 271/06, 403/06, C 07F 9/6509, 9/38, A 61K 31/195, 31/66, 31/675, 31/495**
 (11) **280268**
 (40) 08.02.95
 (21) 144-92
 (73) AMERICAN HOME PRODUCTS CORPORATION, New York, NY, US;
 (72) Kinney William Alvin, Churchville, PA, US; Garrison Deana Colette, Durham, NC, US;
- (54) **N-Substituované 3,4-diamino-1,2-dioxo-3-cyklobutenové deriváty a ich použitie**
 (32) 22.01.91, 17.12.91
 (31) 07/644157, 07/806861
 (33) US, US
 (22) 17.01.92
- 6 (51) C 07D 217/26, A 61K 31/47, C 07K 5/02, 5/06**
 (11) **280249**
 (40) 08.10.99
 (21) 5765-90
 (73) F. HOFFMANN-LA ROCHE AG, Basel, CH;
 (72) Martin Joseph Armstron, Harpenden, Herts., GB; Redshaw Sally, Stevenage, Herts., GB;
- (54) **Deriváty aminokyselín, spôsob ich výroby, ich použitie a liečivá na ich báze**
 (32) 11.12.89
 (31) 8927913.7
 (33) GB
 (22) 21.11.90
- 6 (51) C 07D 233/10, B 01D 11/04**
 (11) **280269**
 (40) 08.10.99
 (21) 684-95
 (73) Považské chemické závody, a. s., Žilina, SK;
 (72) Kulla Štefan, Ing., Žilina, SK; Potočár Jozef, Ing., Žilina, SK;
- (54) **Spôsob prevodu surového kaprolaktámu z jeho vodných roztokov do organických rozpúšťadiel**
 (22) 23.05.95
- 6 (51) C 07D 309/30, A 61K 31/36**
 (11) **280255**
 (40) 03.07.96
 (21) 1480-95
 (73) KRKA TOVARNA ZDRAVIL, P. O., Novo mesto, SI;
 (72) Hajko Pavica, Novo mesto, SI; Vesel Tanja, Novo mesto, SI; Radež Ivan, Novo mesto, SI; Pokorný Miroslav, Novo mesto, SI;
- (54) **Spôsob izolácie lovastatínu**
 (32) 08.06.93
 (31) P 9300303
 (33) SI
 (86) PCT/SI94/00010, 08.06.94
 (22) 08.06.94
- 6 (51) C 07D 311/58, 335/06, A 61K 31/35, 31/38**
 (11) **280261**
 (40) 08.10.99
 (21) 6578-90
 (73) Aktiebolaget Astra, Södertälje, SE;
 (72) Larsson Lars-Gunnar, Hölö, SE; Noréen Rolf, Södertälje, SE; Renyi Lucy Anna, Skärholmen, SE; Ross Svante Bertil, Södertälje, SE; Sohn Daniel Dungan, Södertälje, SE; Svensson Björn Eric, Södertälje, SE; Thorberg Seth Olov, Järna, SE;
- (54) **Chrománový derivát, spôsoby jeho výroby a farmaceutický prostriedok s jeho obsahom**
 (32) 22.12.89
 (31) 89 04361-6
 (33) SE
 (22) 21.12.90

- 6 (51) C 07D 473/00, 473/32, A 61K 31/52**
(11) 280216
(40) 08.10.99
(21) 6583-90
(73) THE WELLCOME FOUNDATION LIMITED, London, GB;
(72) Daluge Susan Mary, Chapel Hill, US;
(54) Enantiomérne purínové deriváty, spôsob ich výroby, farmaceutické prostriedky s ich obsahom a ich použitie
(32) 22.12.89
(31) 455 201
(33) US
(22) 21.12.90
-
- 6 (51) C 07F 9/145, 9/141, C 08K 5/527**
(11) 280256
(40) 13.09.95
(21) 716-95
(73) Ciba Specialty Chemicals Holding Inc., Basel, CH;
(72) Pastor Stephen D., Danbury, CT, US; Shum Sai P., Pleasantville, NY, US;
(54) Amorfná pevná forma 2,2', 2''-nitrilo[trietyl-tris-(3,3', 5,5'-tetraterc.butyl-1,1'-bifenyl-2,2'-diyl)fosfitu], spôsob jej výroby, jej použitie a jej zmesi s organickým materiálom
(32) 30.11.92
(31) 07/983.186
(33) US
(86) PCT/US93/11326, 22.11.93
(22) 22.11.93
-
- 6 (51) C 07F 9/6574, C 08K 5/527**
(11) 280212
(40) 13.09.95
(21) 717-95
(73) Ciba Specialty Chemicals Holding Inc., Basel, CH;
(72) Pastor Stephen D., Danbury, CT, US; Shum Sai P., Pleasantville, NY, US; Odorisio Paul A., Leonia, NJ, US;
(54) Jednoklonná alfa-kryštalická forma 2,2',2''-nitrilo[trietyl-tris(3,3',5,5'-tetraterc.butyl-1,1'-bifenyl-2,2'-diyl)fosfitu], spôsob jej výroby, jej použitie a jej zmesi s organickým materiálom
(32) 30.11.92
(31) 07/983.180
(33) US
(86) PCT/US93/11327, 22.11.93
(22) 22.11.93
-
- 6 (51) C 08F 220/54, 220/34, 1/56**
(11) 280241
(40) 08.10.99
(21) 7165-89
(73) Cytex Technology Corp., Wilmington, DE, US;
(72) Neff Roger Edgar, Stamford, CT, US; Pellón Joseph Jacinto, Stamford, CT, US; Ryles Roderick Glyn, Milford, CT, US;
- (54) Vodorozpustný, rozvetvený, kationový, polymérny flokulant, spôsob jeho výroby a jeho použitie**
(32) 19.12.88, 19.12.88
(31) 07/285 933, 07/285 940
(33) US, US
(22) 18.12.89
-
- 6 (51) C 08G 65/02**
(11) 280258
(40) 08.02.95
(21) 822-94
(73) Ciba Specialty Chemicals Holding Inc., Basel, CH;
(72) Steinmann Alfred, Dr., Praroman, CH;
(54) Polyétery, kompozície s ich obsahom a použitie polyéterov na stabilizáciu organickej látky
(32) 13.07.93
(31) 2099/93-6
(33) CH
(22) 11.07.94
-
- 6 (51) C 11D 9/00, 9/02**
(11) 280279
(40) 10.05.95
(21) 2713-92
(73) MIRA LANZA S.P.A., Milano, IT;
(72) Franzolin Giorgio, Mira Porte, IT; Piazzato Luciano, Padova, IT;
(54) Mydlová kompozícia transformovateľná na vložky
(32) 25.09.91
(31) GE 91A 000121
(33) IT
(22) 31.08.92
-
- 6 (51) C 12N 9/80, C 12N 15/55 // (C 12P 21/00, C 12R 1:38)**
(11) 280242
(40) 14.10.92
(21) 804-92
(73) HOECHST AKTIENGESELLSCHAFT, Frankfurt am Main, DE;
(72) Koller Klaus-Peter, Dr., Bad Soden am Taunus, DE; Riess Günther Johannes, Dr., Frankfurt am Main, DE; Aretz Werner, Dr., Königstein/Taunus, DE;
(54) Spôsob prípravy glutarylacylázy vo veľkých množstvách, plazmid, gén glutarylacylázy v ňom obsiahnutý, génové konštrukcie
(32) 18.03.91, 05.11.91
(31) P 41 08 823.94, P 41 36 389.2
(33) DE, DE
(22) 17.03.92
-
- 6 (51) C 12N 15/27, C 12P 21/02, A 61K 38/19**
(11) 280265
(40) 08.10.99
(21) 5059-85
(73) NOVARTIS AG, Basel, CH;

- (72) Clark Steven C., Winchester, MA, US; Kaufman Randal C., Boston, MA, US; Wong Gordon C., Cambridge, MA, US; Wang Elizabeth A., Carlisle, MA, US;
- (54) Vektor zahŕňajúci gén kódujúci bielkovinu GM-CSF primátov, plazmid hostiteľská bun-ka, spôsob výroby bielkoviny, bielkovina GM-CSF primátov, cDNA zodpovedajúca génu kódujúcej bielkovinu GM-CSF primátov**
- (32) 06.07.84, 19.09.84, 19.09.84
(31) 628 342, 652 447, 652 742
(33) US, US, US
(22) 05.07.85
- 6 (51) C 12P 21/08, C 12N 5/20, G 01N 33/574, 33/577, A 61K 39/395**
- (11) 280272**
(40) 11.07.95
(21) 1554-94
(73) ISTITUTO SUPERIORE DI SANITA?, Rome, IT;
- (72) Cianfriglia Maurizio, Dr., Anzio, Rome, IT;
- (54) Monoklonálna protilátka, spôsob prípravy monoklonálnej protilátky, jej použitie a farmaceutická kompozícia s jej obsahom**
- (32) 17.06.92
(31) RM92A000457
(33) IT
(86) PCT/EP93/01533, 16.06.93
(22) 16.06.93
- 6 (51) C 12P 13/08 // A 23K 1/14, C 05F 7/00**
- (11) 280253**
(40) 08.02.95
(21) 2341-92
(73) EUROLYSINE (S. A.), Paris, FR;
- (72) Lucq Pierre, Salouel, FR; Domont Christian, Contay, FR;
- (54) Spôsob oddeľovania lyzínu vo forme vodného roztoku z fermentačnej pôdy**
- (32) 26.07.91
(31) 91 09778
(33) FR
(22) 24.07.92
- 6 (51) C 12P 41/00, 7/26, 13/00**
- (11) 280218**
(40) 15.01.92
(21) 3166-90
(73) CELGENE CORPORATION, Warren, NJ, US;
- (72) Stirling David I., Fanwood, NJ, US; Zeitlin Andrew L., Green, Brook, NJ, US; Matcham George W., Bridgewater, NJ, US;
- (54) Spôsob enantioméneho obohacovania a stereoselektívnej syntézy chirálnych aminov**
- (22) 26.06.90
- 6 (51) C 13D 3/18, B 01D 61/42**
- (11) 280217**
(40) 17.12.91
(21) 1566-91
(73) DUPHAR INTERNATIONAL RESEARCH B.
- V., Weesp, NL;
- (72) Pluim Henk, Weesp, NL; Kraaijenbrink Jan G., Weesp, NL;
- (54) Spôsob oddeľovania aspoň jednej organickej látky zo zmesi a elektrolyzačné zariadenie**
- (32) 25.05.90
(31) 90201337
(33) EP
(22) 24.05.91
- 6 (51) C 22B 3/04, 15/00**
- (11) 280233**
(40) 08.10.99
(21) 5123-90
(73) Havlík Tomáš, doc. Ing., CSc., Košice, SK; Škrob-
bian Milan, Ing., CSc., Košice, SK; Baláž Peter,
RNDr., CSc., Košice, SK;
- (72) Havlík Tomáš, doc. Ing., CSc., Košice, SK; Škro-
bian Milan, Ing., CSc., Košice, SK; Baláž Peter,
RNDr., CSc., Košice, SK;
- (54) Spôsob oxidačného lúhovania medi zo sulfidic-
kých surovín**
- (22) 22.10.90
- 6 (51) C 23G 1/36, C 01G 9/00**
- (11) 280267**
(40) 08.10.99
(21) 556-90
(73) Prior Engineering AG, Zürich, CH;
- (72) Prior Adalbert, Dr., Götzis, AT; Ritter Franz, Dipl.
Chem., Hagen, DE;
- (54) Spôsob spracovania kyslých roztokov s obsa-
hom železa, najmä roztokov odpadového mo-
ridla**
- (32) 06.02.89
(31) A 231/89
(33) AT
(22) 06.02.90
- 6 (51) D 04B 1/14**
- (11) 280224**
(40) 15.10.91
(21) 560-91
(73) Zellweger Uster AG, Uster, CH;
- (72) Benz Rico, Buchs, CH; Magdika Janos, Trübbach,
CH;
- (54) Zariadenie na oddeľovanie jednotlivých nite-
lníc navádzacích strojov osnovných nití**
- (32) 06.03.90
(31) 706/90-3
(33) CH
(22) 04.03.91
- 6 (51) D 04H 1/46**
- (11) 280277**
(40) 12.08.92
(21) 2035-91
(73) Polyfelt Gesellschaft m.b.H., Linz, AT;
- (72) Schneider Heinrich, Dipl.-Chem., Niederneukir-
chen, AT; Bocksrucker Heinz, Puchenau, AT;
Mühlberghuber Karl, Dipl.-Ing., St. Pantaleon,
AT;

- (54) **Spôsob výroby vpichovaných spríadaných rún**
 (32) 02.07.90
 (31) A 1401/90
 (33) AT
 (22) 02.07.91
-
- 6 (51) D 04H 13/00**
 (11) **280232**
 (40) 07.09.94
 (21) 546-92
 (73) Lainiere de Picardie, Peronne, FR;
 (72) Paire Christian, Ing., Roisel, FR;
 (54) **Ohňovzdorná kompozitná podšívka na odevy**
 (32) 25.02.91
 (31) 91 02215
 (33) FR
 (22) 25.02.92
-
- 6 (51) D 21H 17/62, 17/17, 17/15, 17/67**
 (11) **280215**
 (40) 07.02.96
 (21) 894-95
 (73) EKA NOBEL AB, Bohus, SE;
 (72) Colasurdo Anthony R., Marietta, GA, US; His-
 kens Ian R., Downend, Bristol, GB; Morgan
 Nicholas S., Redfield, Bristol, GB; Smith Karen
 J., Woodstock, GA, US;
 (54) **Spôsob glejenia a vodné disperzie na glejenie**
 (32) 20.07.94
 (31) 08/277 851
 (33) US
 (22) 13.07.95
-
- 6 (51) E 01B 27/06**
 (11) **280245**
 (40) 11.01.95
 (21) 792-93
 (73) Mechanizace traťového hospodářství, a. s., Praha,
 CZ;
 (72) Němec Josef, Ing., Praha, CZ; Pohanka Vladimír,
 Ing., Praha, CZ; Jiráček Jaroslav, Ing., Praha, CZ;
 Wagner Roman, Ing., Zeleneč v Čechách, CZ;
 Rieger Jürgen, Dipl. Ing., Norimberk, DE;
 (54) **Sanačný mechanizovaný stroj**
 (32) 06.04.93
 (31) PV 594-93
 (33) CZ
 (22) 26.07.93
-
- 6 (51) E01B 27/06, 27/04**
 (11) **280231**
 (40) 06.07.94
 (21) 1383-93
 (73) Franz Plasser Bahnbaumaschinen-Industriegesell-
 schaft m.b.H., Wien, AT;
 (72) Theurer Josef, Ing., Wien, AT; Wörgötter Herbert,
 Ing., Gallneukirchen, AT;
 (54) **Odsávací stroj**
 (32) 16.12.92, 31.08.93
 (31) A 2495/92, A 1749/93
 (33) AT, AT
 (22) 08.12.93
-
- 6 (51) E 04C 2/26, E 04B 1/80**
 (11) **280243**
 (40) 08.06.94
 (21) 277-91
 (73) OY PARTEK AB, Pargas, FI;
 (72) Brunila Esko, Pargas, FI; Heselius Lars-Henrik,
 Pargas, FI; Willman Tarmo, Kaarina, FI;
 (54) **Spôsob plynulej výroby sendvičových panelov
 a zariadenie na jeho vykonávanie**
 (32) 04.09.90
 (31) 904370
 (33) FI
 (22) 05.02.91
-
- 6 (51) F 16B 13/04, 13/06**
 (11) **280223**
 (40) 04.03.98
 (21) 1163-96
 (73) fischerwerke Artur Fischer GmbH und Co. KG,
 Waldachtal, DE;
 (72) Schäffer Marc, Dipl.-Ing., Horb-Mühlen, DE;
 (54) **Rozpínacia príchytka**
 (32) 15.09.95
 (31) 195 34 365.4
 (33) DE
 (22) 11.09.96
-
- 6 (51) F 16D 65/97**
 (11) **280221**
 (40) 09.07.97
 (21) 90-96
 (73) ITT Automotive Europe GmbH, Frankfurt am
 Main, DE;
 (72) Gerhardt Winfried, Frankfurt am Main, DE;
 Leidecker Hans-Dieter, Frankfurt am Main, DE;
 (54) **Prídružná pružina kotúčových brzd**
 (32) 26.07.93
 (31) P 43 24 989.2
 (33) DE
 (86) PCT/EP94/02247, 08.07.94
 (22) 08.07.94
-
- 6 (51) F 16H 1/22, B 30B 11/24**
 (11) **280214**
 (40) 15.10.91
 (21) 2691-90
 (73) RHONE-POULENC RHODIA AG, Freiburg,
 DE;
 (72) Dollhopf Rüdiger, Dipl.-Ing., Herbolzheim, DE;
 (54) **Prevodovka s dvomi rovnobežnými hnacími
 hriadeľmi s rovnakým smerom otáčania**
 (32) 11.12.89
 (31) P 39 40 833.7
 (33) DE
 (22) 31.05.90
-
- 6 (51) F 16H 63/30, 61/02**
 (11) **280274**
 (40) 05.11.97
 (21) 156-97
 (73) ANTONOV AUTOMOTIVE TECHNOLOGIES
 B.V., Al Rotterdam, NL;
 (72) Antonov Roumen, Paris, FR;

- (54) **Prevodové ústrojenstvo, určené najmä na motorové vozidlá, a spôsob jeho ovládania**
 (32) 18.08.94
 (31) 94/10109
 (33) FR
 (86) PCT/FR95/01091, 17.08.95
 (22) 17.08.95
- 6 (51) G 01D 21/00, 18/00**
(11) 280280
 (40) 08.10.99
 (21) 5677-89
 (73) Gould Gregory, Thornwood, NY, US;
 (72) Gould Gregory, Thornwood, NY, US;
(54) Spôsob zvýšenia presnosti alebo spoľahlivosti merania aspoň jednej vlastnosti hromadného sypného materiálu meracími zariadeniami
 (22) 06.10.89
- 6 (51) G 11B 27/36, 7/00**
(11) 280263
 (40) 17.12.91
 (21) 3068-90
 (73) Koninklijke Philips Electronics N.V., Eindhoven, NL;
 (72) Bakx Johannes Leopoldus, Eindhoven, NL;
(54) Spôsob a zariadenie na zaznamenávanie informačných kombinácií, reprezentatívnych pre informačný signál, na nosič záznamu
 (32) 23.06.89, 12.02.90
 (31) 8901591, 9000328
 (33) NL, NL
 (22) 20.06.90
- 6 (51) H 01H 73/18, 9/34**
(11) 280250
 (40) 15.09.91
 (21) 4249-90
 (73) AEG Niederspannungstechnik GmbH & Co. KG, Neumünster, DE;
 (72) Ostermann Werner, Ing., Hameln, DE; Orzechowski Jürgen, Ing., Bad Münster, DE;
(54) Samočinný spínač
 (32) 09.03.90
 (31) P 40 07 606.7
 (33) DE
 (22) 31.08.90
- 6 (51) H 01R 43/01**
(11) 280251
 (40) 06.03.96
 (21) 1274-95
 (73) MINNESOTA MINING AND MANUFACTURING COMPANY, Saint Paul, MN, US;
 (72) Wurst Wolfgang, Hamburg, DE; Seidel Udo, Hamburg, DE;
(54) Spojovacia hlava na izolované telekomunikačné vodiče
 (32) 14.04.93
- (31) G 93 05 605.2 U
 (33) DE
 (86) PCT/US94/02739, 14.03.94
 (22) 14.03.94
- 6 (51) H 02G 3/22**
(11) 280238
 (40) 11.10.95
 (21) 567-95
 (73) Striebel & John GmbH & Co. KG, Sasbach, DE;
 (72) Striebel Franz, Sasbach, DE; Koch Peter, Renchen, DE; Wickermann Hans, Bühlertal, DE;
(54) Káblová priechodka
 (32) 25.10.93
 (31) G 93 16 279.0
 (33) DE
 (86) PCT/EP94/01241, 20.10.94
 (22) 20.10.94
- 6 (51) H 02G 9/06**
(11) 280254
 (40) 14.10.92
 (21) 927-92
 (73) gabo Systemtechnik GmbH, Bogen, DE;
 (72) Bauer Peter, Konzell, DE; Wolf Walter, Straubing, DE; Jirka Karl, München, DE;
(54) Tesniaci element káblových kanálov
 (32) 28.03.91
 (31) P 41 10 268.1
 (33) DE
 (22) 27.03.92
- 6 (51) H 02H 7/06**
(11) 280271
 (40) 08.10.99
 (21) 2721-90
 (73) VEAG Vereinigte Energiewerke Aktiengesellschaft, Berlin, DE;
 (72) Lehm Jürgen, Dipl. Ing., Cottbus, DE;
(54) Zariadenie na zemnú rotorovú ochranu synchronných generátorov
 (22) 01.06.90
- 6 (51) H 04J 13/00**
(11) 280276
 (40) 06.10.93
 (21) 571-93
 (73) QUALCOMM INCORPORATED, SAN DIEGO, CA, US;
 (72) Gilhousen Klein S., San Diego, CA, US; Antonio Franklin P., Del Mar, CA, US;
(54) Komunikačné zariadenie na komunikáciu s viacnásobným prístupom s kódovým delením
 (32) 07.12.90
 (31) 624, 118
 (33) US
 (86) PCT/US91/09295, 06.12.91
 (22) 06.12.91

FD9A**Zastavené prihlášky vynálezu**

| | | | |
|---------|---------|--------|---------|
| 7161-88 | 3764-92 | 48-96 | 838-96 |
| 195-90 | 305-93 | 101-96 | 963-96 |
| 330-90 | 697-93 | 119-96 | 1115-96 |
| 339-90 | 1152-93 | 125-96 | 1164-96 |
| 1971-90 | 1327-93 | 139-96 | 1189-96 |
| 3078-90 | 46-94 | 158-96 | 1304-96 |
| 5126-90 | 409-94 | 205-96 | 1391-96 |
| 5923-90 | 463-94 | 248-96 | 1525-96 |
| 6038-90 | 531-94 | 275-96 | 1627-96 |
| 6584-90 | 1073-94 | 313-96 | 366-97 |
| 313-91 | 1378-94 | 370-96 | 400-97 |
| 1265-91 | 39-95 | 384-96 | 430-97 |
| 1595-91 | 207-95 | 397-96 | 431-97 |
| 2036-91 | 260-95 | 404-96 | 432-97 |
| 2401-91 | 379-95 | 412-96 | 462-97 |
| 2597-91 | 694-95 | 447-96 | 606-97 |
| 2618-91 | 772-95 | 451-96 | 735-97 |
| 3356-91 | 802-95 | 463-96 | 746-97 |
| 3696-91 | 819-95 | 468-96 | 810-97 |
| 29-92 | 988-95 | 481-96 | 832-97 |
| 2668-92 | 1243-95 | 482-96 | 1087-97 |
| 2802-92 | 1254-95 | 583-96 | 1088-97 |
| 2987-92 | 1644-95 | 584-96 | 1202-97 |
| 3090-92 | 9-96 | 612-96 | 1464-97 |

FC9A**Zamietnuté prihlášky vynálezu**

| | | | |
|---------|---------|---------|---------|
| 1762-90 | 3542-91 | 662-93 | 1154-95 |
| 3437-90 | 3911-91 | 100-94 | 331-96 |
| 4270-90 | 3919-91 | 420-94 | 1125-96 |
| 5102-90 | 4157-91 | 620-94 | 1583-96 |
| 5513-90 | 4166-91 | 701-94 | 1594-96 |
| 33-91 | 370-92 | 887-94 | |
| 1040-91 | 2413-92 | 1217-94 | |
| 3305-91 | 608-93 | 1384-94 | |

PD4A**Prevody patentov**

Podľa § 15 zákona č. 527/1990 Zb. v znení neskorších zákonov boli do patentového registra zapísané tieto prevody:

| P | PV | Pôvodný majiteľ | Nadobúdateľ | Dátum účinnosti: |
|----------|-----------|---|---|-------------------------|
| 277 764 | 1236-92 | WEP, spol. s r. o., Partizánske, SK; | WEP TRADING, a. s. 083 30 Sabinov, SK; | 10.09.99 |

QA9A**Ponuka licencie**

Podľa § 19 zákona č. 527/1990 Zb. v znení neskorších zákonov boli do patentového registra zapísané tieto ponuky licencií:

| P | PV | Názov | Majiteľ | Dátum účinnosti: |
|----------|-----------|---|--|-------------------------|
| 279 901 | 3020-90 | Pracovná jednotka na výrobu pletencov | Mocáková Jarmila, doc. Ing., CSc., Ul. Urbánková 34 040 01 Košice, SK; | 16.09.99 |
| 280 296 | 1501-95 | Zapojenie pasívneho akustického zameriavača | Vojenská akadémia SNP, 031 19 Liptovský Mikuláš, SK; | 16.09.99 |

QB9A**Licenčné zmluvy**

Podľa § 14 zákona č. 527/1990 Zb. v znení neskorších zákonov boli do patentového registra zapísané tieto licenčné zmluvy:

| P/AO | PV | Názov | Poskytovateľ | Nadobúdateľ | Dátum účinnosti: |
|-------------|-----------|---|---|--|-------------------------|
| 279 085 | 1219-95 | Spôsob sulfátovej delignifikácie lignín-celulózových materiálov | Chemickotechnologická fakulta STU a Výskumný ústav papiera a celulózy, a. s., Bratislava, SK; | PETROCHEMA, a. s., Dubová, 976 97, Nemecká, SK; | 08.09.99 |
| 278 054 | 3304-91 | Samopoist'ovacia matica | Alian International Aktiengesellschaft, Triesen, LI; | GALLY FRATELLY, S. P. A., fraz. Melotti 19/A, Forno Canavese, Turin, IT; | 16.09.99 |

Oprava

HH9A

Vo Vestníku 2/1998 na strane 33 boli v dvoch zverejnených prihláškach vynálezov 989-94 a 697-96 predhodené názvy anotácií, anotácie a obrázky k anotáciám. (v úradnej databáze opravené 13.05.1998)

Správne znenia:

6 (51) B 65G 3/02

(21) 989-94

(71) Franzenová Drahomíra, Ing., Bratislava, SK; Bakoš Dušan, doc. Ing., CSc., Bratislava, SK;

(72) Franzenová Drahomíra, Ing., Bratislava, SK; Bakoš Dušan, doc. Ing., CSc., Bratislava, SK;

(54) Skládka odpadov v terénnej depresii

(22) 19.08.94

(57) Dvojpodlažné riešenie skládky odpadov v terénnej depresii umožňuje plne využiť morfológickú značne zložitú terénnu depresívneho charakteru. Skládka je členená vo vertikálnej rovine tak, že I. podlažie je využívané na skládkovanie odpadov, ktorých toxicita v danej litológii podložia nevyžaduje väčšie stavebné a izolačné úpravy. II. podlažie je izolované izolačnými prvkami v predpísanej zostave, príp. doplnené o ekologickú ochranu sorbentom (2). Tvarovo stabilizujúci pružný efekt vnútorného priestoru skládky na II. podlaží bude dosiahnutý kontaktným uložením starých pneumatík (1) v štrkopieskovom lôžku krycej vrstvy povrchu obvodového plášťa skládky. Investičné prostriedky na realizáciu celej skládky nie je potrebné kumulovať v plnom rozsahu pred začiatkom výstavby. Členenie skládky na funkčne samostatné celky nám umožní začať skládkovať už po uvedení prvej dvojpodlažnej kazety do prevádzky.

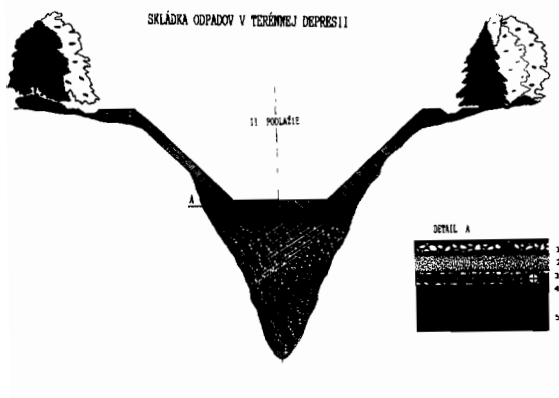

6 (51) B 65G 3/02

(21) 697-96

(71) Franzenová Drahomíra, Ing., Bratislava, SK; Pastorek Ladislav, Ing., Bratislava, SK;

(72) Franzenová Drahomíra, Ing., Bratislava, SK; Pastorek Ladislav, Ing., Bratislava, SK;

(54) Skládka odpadov v svahovom teréne

(22) 29.05.96

(57) Návrh skládky odpadov v svahovom teréne vrezaním telesa skládky do svahu umožňuje zachovať prirodzený ráz krajiny a má nemalý vplyv na ochranu životného prostredia, hlavne na havarijne ohrozenie zo skládky. Možnosti vzniku havárie na skládke sú nižšie, aj odstraňovanie následkov prípadnej havárie je menej náročné, rýchlejšie a menšieho rozsahu. Izolácia skládky vo svahu je závislá len od materiálu kopca, hrúbka vhodnej vrstvy pod dnom skládky (5) je ovplyviteľná posunom dna (3) vo vertikálnom smere. Podobne možno uvažovať aj v súvislosti s polohou hladiny podzemnej vody. Bez zbytočného zvyšovania investičných nákladov je možné stanoviť polohu dna (3) telesa skládky nad hladinou podzemnej vody podľa platných predpisov. Bočné steny skládky (2) sú hutnené prirodzene bez potreby dobudovania bočných hrádzi. Zvýšenie stabilizácie tvaru skládky bude realizované kontaktným uložením starých pneumatík, ktoré budú takto druhotne využité.

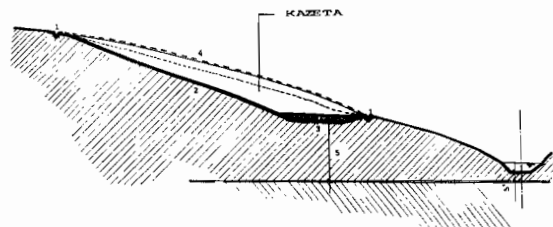

HK9A

Vo vestníku 8/1999 na strane 18 vo zverejnenej prihláške vynálezu 264-99 nastala tlačová chyba v mene 3. pôvodcu.

Správne znenie:

(72) Myrbråten Espen, Oslo, NO;

ČASŤ

ÚŽITKOVÉ VZORY

Kódy na označovanie jednotlivých druhov dokumentov

Zapísané úžitkové vzory podľa zákona č. 478/1992 Zb. - kód U
v znení zákona NR SR č. 90/93 Z. z.

Číselné kódy na označovanie bibliografických údajov

| | | | |
|------|---|--------|----------------------------------|
| (11) | číslo zápisu úžitkového vzoru | 6 (51) | medzinárodné patentové triedenie |
| (21) | číslo prihlášky úžitkového vzoru | (54) | názov |
| (22) | dátum podania prihlášky úžitkového vzoru | (57) | anotácia |
| (31) | číslo prioritnej prihlášky úžitkového vzoru | (71) | meno (názov) prihlasovateľa(-ov) |
| (32) | dátum prioritnej prihlášky úžitkového vzoru | (72) | meno pôvodcu(-ov) |
| (33) | krajina priority | (73) | meno (názov) majiteľa(-ov) |
| (45) | dátum zverejnenia zápisu úžitkového vzoru | (86) | údaje PCT |
| (47) | dátum zápisu úžitkového vzoru | | |

Kódy na označovanie záhlavia oznámení publikovaných vo Vestníku ÚPV SR (Štandard WIPO ST 17)

| | | | |
|------|---|------|--|
| FG1K | zápisy úžitkových vzorov do registra | MK1K | zánik úžitkového vzoru uplynutím doby platnosti |
| LD3K | čiastočný výmaz úžitkového vzoru | ND1K | predĺženie platnosti úžitkového vzoru |
| MC3K | výmaz úžitkového vzoru | PD1K | prevod práv a ostatné zmeny majiteľov úžitkového vzoru |
| MH1K | zánik úžitkového vzoru vzdaním sa nárokov | | |

Opravy. Zmeny. Rôzne.

Opravy v udelených ochranných dokumentoch

| | |
|------|-------------------------------------|
| TA1K | meno pôvodcov |
| TB1K | oprava mien |
| TC1K | zmena mien |
| TD1K | oprava adries |
| TE1K | zmena adries |
| TF1K | oprava dát |
| TG1K | oprava chýb v triedení |
| TH1K | oprava alebo zmena všeobecne |
| TK1K | tlačové chyby v úradných vestníkoch |

FG1K

Zapísané úžitkové vzory

| | | | | | | | |
|------|-------------|------|-------------|------|-------------|------|-------------|
| 2291 | E 05B 27/02 | 2295 | B 32B 21/06 | 2299 | B 29C 33/38 | 2303 | C 23C 8/60 |
| 2292 | A 63H 33/08 | 2296 | B 21C 37/06 | 2300 | B 22D 41/00 | 2304 | F 03G 1/00 |
| 2293 | B 01D 11/00 | 2297 | A 23L 2/00 | 2301 | B 22D 41/00 | 2305 | A 23C 19/02 |
| 2294 | A 23L 1/212 | 2298 | A 43B 7/20 | 2302 | A 45C 13/00 | | |

6 (51) A 23C 19/02, 19/032

(11) 2305

(21) 97-99

(22) 21.04.1999

(47) 29.07.1999

(73) NIKA, spol. s r. o., Považská Bystrica, SK;

(54) Fortifikovaná bryndza

(73) Sládkovič Ján, Šurany, SK;

(54) Stavebnica

6 (51) A 23L 1/212, 1/221, 3/00

(11) 2294

(21) 74-99

(22) 19.03.1999

(47) 13.07.1999

(73) Bartošová Ružena, Modra - Harmónia, SK;

(54) Cibul'ová pasta

6 (51) B 01D 11/00, 11/02

(11) 2293

(21) 387-98

(22) 07.12.1998

(47) 13.07.1999

(73) AGROCONSULT, Ing. Alexander Čumakov, DrSc., Bratislava, SK;

(54) Extrakt stévie

6 (51) A 23L 2/00, 2/38, A 23C 11/10

(11) 2297

(21) 60-99

(22) 11.03.1999

(32) 06.05.1998

(33) CZ

(31) PUV 8013-98

(47) 13.07.1999

(73) ASP CZECH s. r. o., Slušovice, CZ;

(54) Ovsený dehydrovaný nápoj

6 (51) B 21C 37/06, B 21D 11/06

(11) 2296

(21) 151-99

(22) 28.05.1999

(47) 13.07.1999

(73) Integra - Behro Ján, Považská Bystrica, SK;

(54) Zariadenie na výrobu kovovej ohybnej hadice

6 (51) A 43B 7/20

(11) 2298

(21) 68-99

(22) 16.03.1999

(47) 13.07.1999

(73) ACHILLES, a. s., Zlín, CZ;

(54) Detská ortopedická obuv, najmä sandálová

6 (51) B 22D 41/00, 41/42

(11) 2300

(21) 211-98

(22) 25.06.1998

(32) 04.06.1998

(33) CZ

(31) PUV 8124-98

(47) 29.07.1999

(73) VÚHŽ, a. s., Dobrá, CZ;

(54) Priamočiara rýchlospojka automatického napojenia prívodu inertného plynu na panvu

6 (51) A 45C 13/00

(11) 2302

(21) 222-98

(22) 03.07.1998

(47) 29.07.1999

(73) Mirochnitchenko Vladimir Vitalevitch, Moskva, RU;

(54) Prichytenie držadla pomôcok na prenášanie vecí uložených v uzavretom priestore

6 (51) B 22D 41/00, 41/42

(11) 2301

(21) 212-98

(22) 25.06.1998

(32) 04.06.1998

(33) CZ

(31) PUV 8125-98

(47) 29.07.1999

(73) VÚHŽ, a. s., Dobrá, CZ;

(54) Otočná rýchlospojka automatického napojenia prívodu inertného plynu na panvu

6 (51) A 63H 33/08

(11) 2292

(21) 316-98

(22) 16.10.1998

(47) 13.07.1999

6 (51) B 29C 33/38 // B 29K 75:00

(11) 2299

(21) 467-97

(22) 18.12.1997

(47) 28.07.1999

(73) Breder Juraj, Trenčín, SK;

(54) Forma na výrobky liate za studena

6 (51) B 32B 21/06, 21/14**(11) 2295**

(21) 93-99

(22) 19.04.1999

(47) 13.07.1999

(73) Sulík Michal, Mgr., Vráble, SK;

(54) Trojvrstvový materiál**6 (51) C 23C 8/60, 8/72****(11) 2303**

(21) 273-98

(22) 10.09.1998

(47) 29.07.1999

(73) Augustín Peter, Ing., Prešov, SK; Hrádela Stanislav, Ing., Prešov, SK; Hric Juraj, Ing., Prešov, SK;

(54) Cementačný prášok na cementáciu v tuhom prostredí**6 (51) E 05B 27/02, 19/06, 15/02****(11) 2291**

(21) 14-99

(22) 22.01.1999

(47) 06.07.1999

(73) Sýkora Jozef, Bratislava, SK; Mikuš Ladislav, Bratislava, SK; Janovec Ján, Ružomberok - Biely Potok, SK;

(54) Bezpečnostná mechanická vložka, kľúč a kovanie**6 (51) F 03G 1/00****(11) 2304**

(21) 22-99

(22) 28.01.1999

(47) 29.07.1999

(73) LABEL SLOVAKIA, s. r. o., Bratislava, SK;

(54) Mechanický zdroj elektrického prúdu

Licenčné zmluvy

Podľa § 14 zákona č. 527/1990 Zb. v znení neskorších zákonov boli do registra úžitkových vzorov zapísané tieto licenčné zmluvy:

| ÚV | PÚV | Názov | Pôvodný majiteľ | Nadobúdateľ | Dátum účinnosti: |
|------|--------|---|--|---|------------------|
| 1793 | 357-97 | Konzervačný prostriedok na ochranu skladových semien a hľúz | AGROVITA, s. r. o., Bratislava, SK; | Ing. Ján Krátky - Carbona, Školská 695, 908 01 Kúty, SK; BIO EKO, s. r. o., Bardejovská 10, 831 02 Bratislava, SK; | 02.09.99 |

ČASŤ

PRIEMYSELNÉ VZORY

Číselné kódy na označovanie bibliografických údajov

| | | | |
|------|---|------|--|
| (11) | číslo zápisu priemyselného vzoru | (33) | krajina priority |
| (15) | dátum zápisu priemyselného vzoru | (45) | dátum zverejnenia zápisu priemyselného vzoru |
| (21) | číslo prihlášky priemyselného vzoru | (51) | triedenie priemyselných vzorov |
| (22) | dátum podania prihlášky priemyselného vzoru | (54) | názov |
| (23) | výstavná priorita | (72) | meno pôvodcu(-ov) |
| (31) | číslo prioritnej prihlášky | (73) | meno (názov) majiteľa(-ov) |
| (32) | dátum prioritnej prihlášky | | |

Kódy na označovanie záhlavia oznámení publikovaných vo Vestníku ÚPV SR (Štandard WIPO ST 17)

| | | | |
|------|--|------|---|
| FG4Q | zápisy priemyselných vzorov do registra | MK4Q | zánik priemyselného vzoru uplynutím doby platnosti |
| LD4Q | čiastočný výmaz priemyselného vzoru | ND4Q | predĺženie platnosti priemyselného vzoru |
| MC4Q | výmaz priemyselného vzoru | PD4Q | prevod práv a ostatné zmeny majiteľov priemyselného vzoru |
| MH4Q | zánik priemyselného vzoru vzdáním sa nárokov | | |

Opravy. Zmeny. Rôzne.

Opravy v udelených ochranných dokumentoch

| | |
|------|-------------------------------------|
| TA4Q | meno pôvodcov |
| TB4Q | oprava mien |
| TC4Q | zmena mien |
| TD4Q | oprava adries |
| TE4Q | zmena adries |
| TF4Q | oprava dát |
| TG4Q | oprava chýb v triedení |
| TH4Q | oprava alebo zmena všeobecne |
| TK4Q | tlačové chyby v úradných vestníkoch |

TG4Q

Zapísané priemyselné vzory

25787
25788
25789

25790
25791

25792
25793

25794
25795

(11) 25787

(21) 190-98

(22) 18.08.1998

(15) 06.07.1999

(31) M9802847.2, M9802851.0

(32) 17.03.1998, 17.03.1998

(33) DE, DE

(54) Rázový aretačný zásobník

(51) 18/02.03

počet vonkajších úprav: 2

(73) KRONI: Aktiengesellschaft, Beeskowdamm 3-11, D-14167 Berlin, DE;

(72) POLZEHL Heiko, Oranienburger, Str. 217a, D-13437 Berlin, DE;

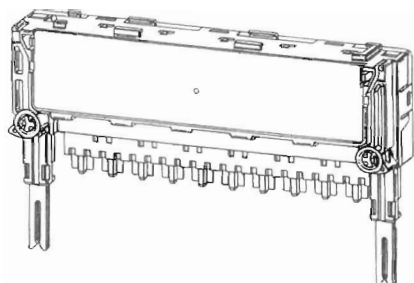
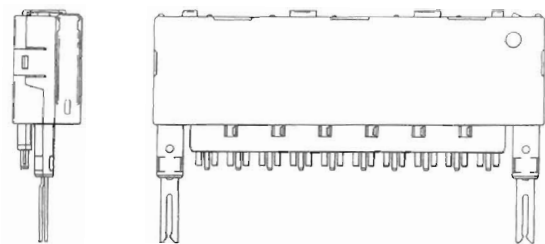
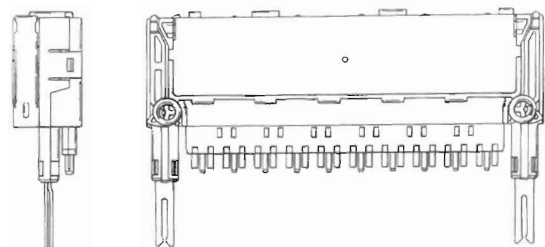

25787 variant 1

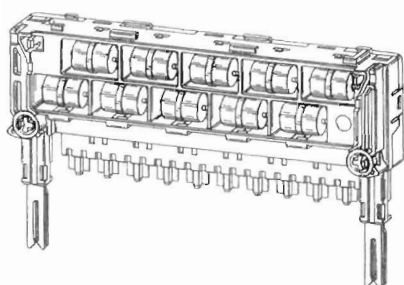
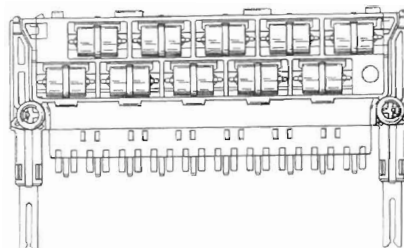

25787 variant 2

(11) 25788

(21) 198-98

(22) 31.08.1998

(15) 07.07.1999

(54) Strešný plastový šindel' s príslušenstvom

(51) 25/01.03

počet vonkajších úprav: 3

(73) OTF - KOVOPLAST, s. r. o., Závodná 459, 027 43 Nižná, SK;

(72) Dedinský Jozef, Ing., Vladina 668, 027 44 Tvrdošín, SK;

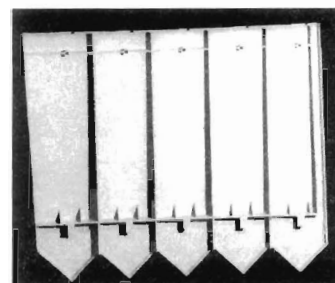
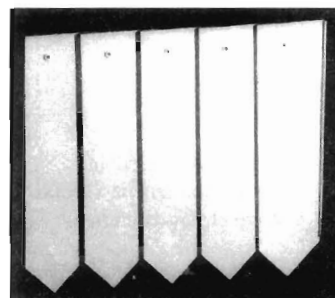

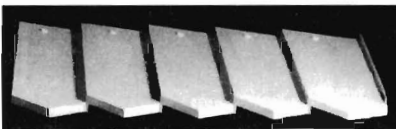
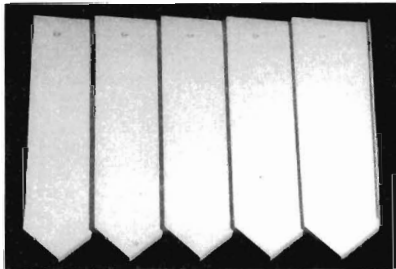
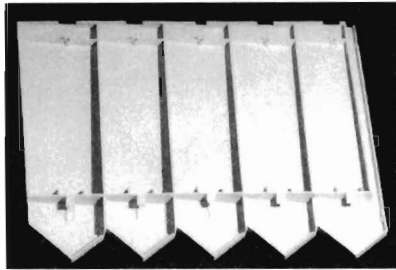

25788 variant 1

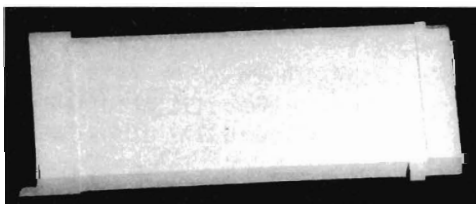
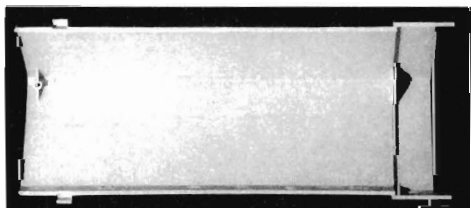
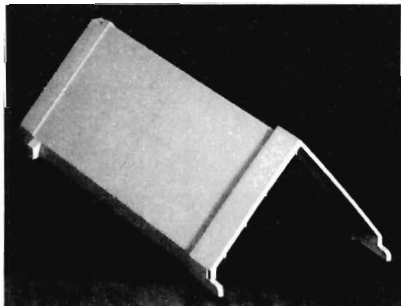

25788 variant 2

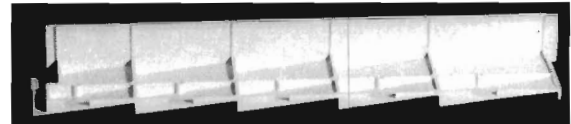

25788 variant 3

- (11) 25789
 (21) 218-98
 (22) 28.09.1998
 (15) 07.07.1999
(54) Vyslobodzovací automobil
 (51) 12/13.17
 počet vonkajších úprav: 1
 (73) TRANSMISIE, s. r. o., P. Mudroňa 10, 036 01 Martin, SK;
 (72) Tydlačka Miroslav, Ing., Bystrička 439, 036 01 Martin, SK; Ruttkay Jaroslav, Ing., Banská 18/8, 039 01 Turčianske Teplice, SK; Behavý Ladislav, Ing., Gándhího 2, 036 01 Martin, SK; Brém Jaroslav, Ing., Železničná 17, 038 52 Sučany, SK; Mikita Miroslav, Ing., M. Jankolu 4/40, 036 01 Martin, SK;



25789

(11) 25790

(21) 269-98

(22) 19.11.1998

(15) 12.07.1999

(31) M9804807.4

(32) 19.05.1998

(33) DE

(54) Krhlička na kvety v tvare zvieratka

(51) 07/07.00

počet vonkajších úprav: 3

(73) Ebert Design Vertriebs GmbH, Oststrasse 23, 32051 Herford, DE;

(72) BESECKE Edmund E., Justus-Kiepe-Strasse 16, 31 785 Hameln, DE;

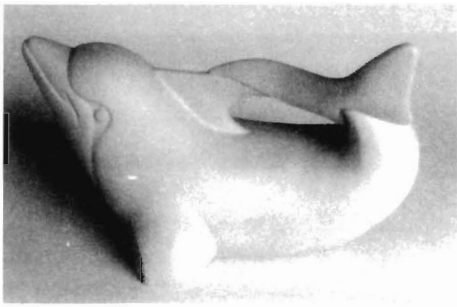

25790 variant 1

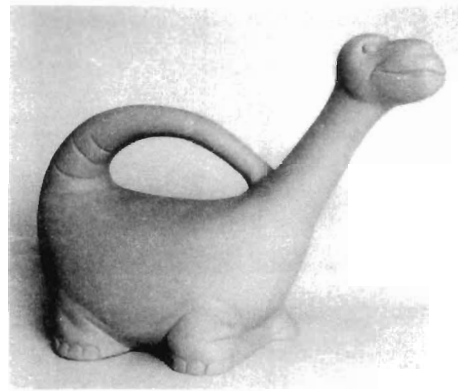
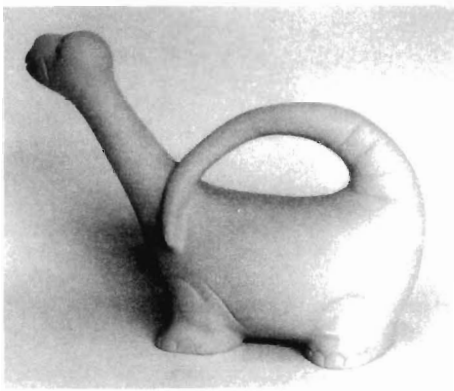

25790 variant 2

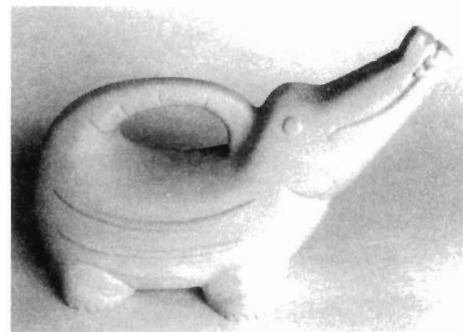
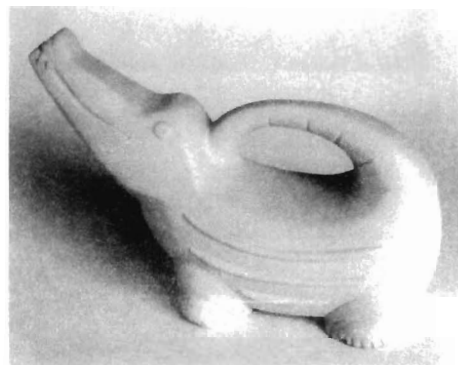

25790 variant 3

(11) 25791

(21) 287-98

(22) 21.12.1998

(15) 12.07.1999

(54) Čepel' kabelárskeho noža

(51) 07/03.02

počet vonkajších úprav: 2

(73) Capek Viliam, Ul. mieru 2123, 022 01 Čadca, SK;

(72) Capek Viliam, Ul. mieru 2123, 022 01 Čadca, SK;



25791 variant 1



25791 variant 2

- (11) 25792
 (21) 293-98
 (22) 31.12.1998
 (15) 12.07.1999
 (31) DMA/004174
 (32) 29.07.1998
 (33) WO
(54) Holiaci strojček
 (51) 28/03.02
 počet vonkajších úprav: 1
 (73) Koninklijke Philips Electronics N. V., Groenewoud-
 seweg 1, 5621 BA Eindhoven, NL;
 (72) Wai Chung Lee, Verlengde Hereweg 20, Groningen,
 NL;

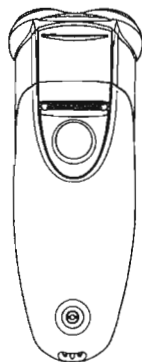
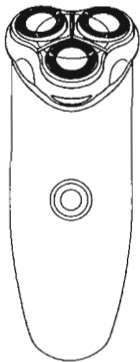
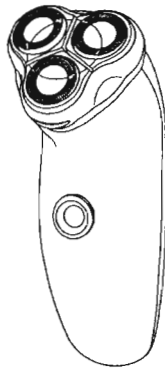

25792

- (11) 25793
 (21) 290-98
 (22) 30.12.1998
 (15) 12.07.1999
(54) Dezeń bežnej plochy plášťa
 (51) 12/15.01
 počet vonkajších úprav: 1
 (73) ETOP - TRADING, a. s., Streženická cesta 1023,
 020 01 Púchov, SK;
 (72) Lukáč Vladimír, Ing., Pod Zábrehom 1578, 020 01
 Púchov, SK;



25793

- (11) 25794
 (21) 291-98
 (22) 30.12.1998
 (15) 12.07.1999
(54) Dezeń bežnej plochy plášťa
 (51) 12/15.01
 počet vonkajších úprav: 1
 (73) ETOP - TRADING, a. s., Streženická cesta 1023,
 020 01 Púchov, SK;
 (72) Lukáč Vladimír, Ing., Pod Zábrehom 1578, 020 01
 Púchov, SK;



25794

- (11) 25795
 (21) 219-98
 (22) 29.09.1998
 (15) 14.07.1999
 (54) **Viacfarebná hranolová skladačka**
 (51) 21/01.08
 počet vonkajších úprav: 5
 (73) Soláriková Ingrid, Idanská 4, 040 11 Košice, SK;
 (72) Soláriková Ingrid, Idanská 4, 040 11 Košice, SK;

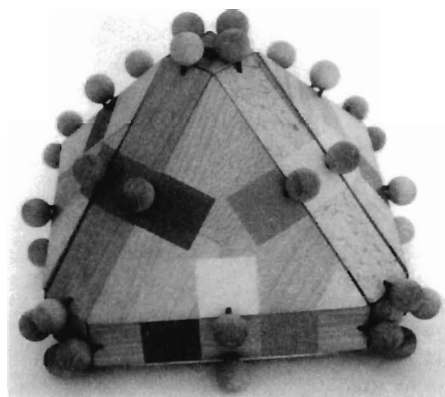

25795 variant 1

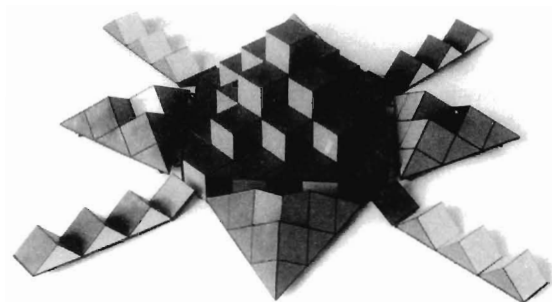

25795 variant 2

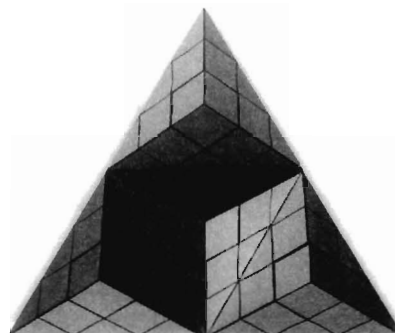
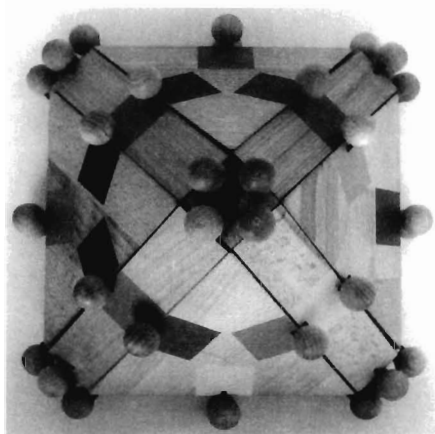

25795 variant 3

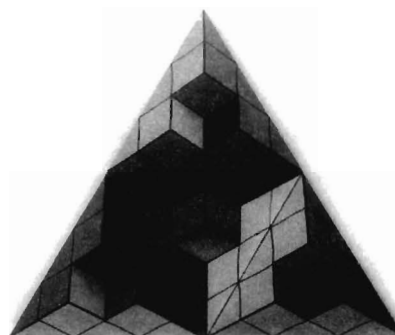
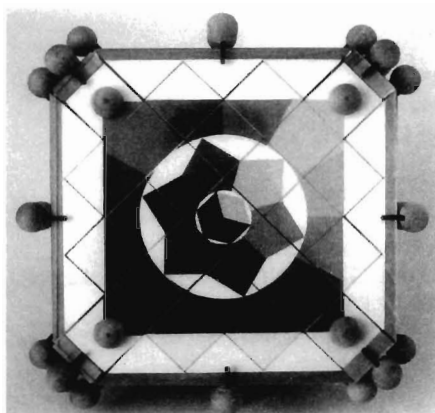

25795 variant 4

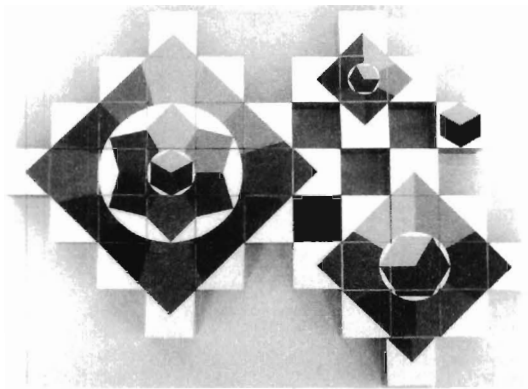

25795

ND4Q

Predĺženie platnosti priemyselných vzorov

(11) 21925
 (21) 22583/89
 (22) 07.08.1989
 (54) Nové tvarové riešenia stykača

Platnosť do: 07.08.2004

(11) 24586
 (21) 194-94
 (22) 27.07.1994
 (54) Fľaša

Platnosť do: 27.07.2004

(11) 21933
 (21) 22782/89
 (22) 02.11.1989
 (54) Puzdro tepelného relé

Platnosť do: 02.11.2004

(11) 24587
 (21) 195-94
 (22) 27.07.1994
 (54) Fľaša

Platnosť do: 27.04.2004

(11) 22097
 (21) 22809/89
 (22) 14.11.1989
 (54) Nové tvarové riešenie stykača

Platnosť do: 14.11.2004

(11) 24597
 (21) 215-94
 (22) 10.08.1994
 (54) Fľaša

Platnosť do: 10.08.2004

(11) 24402
 (21) 18-94
 (22) 02.02.1994
 (54) Vzory na drotárske výrobky

Platnosť do: 02.02.2004

(11) 24796
 (21) 154-94
 (22) 20.06.1994
 (54) Jednorazová čiapka na účely v zdravotníckych zariadeniach

Platnosť do: 20.06.2004

(11) 24405
 (21) 22651/89
 (22) 06.09.1989
 (54) Bezšvové pančuchové nohavice

Platnosť do: 06.09.2004

(11) 24807
 (21) 305-94
 (22) 01.12.1994
 (54) Hudobný domček

Platnosť do: 01.12.2004

(11) 24545
 (21) 189-94
 (22) 25.07.1994
 (54) Mydlo

Platnosť do: 25.07.2004

(11) 24810
 (21) 265-94
 (22) 17.10.1994
 (54) Jednorazová maska s voňavým vankúšikom

Platnosť do: 17.10.2004

(11) 24546
 (21) 193-94
 (22) 27.07.1994
 (54) Mydlo

Platnosť do: 27.07.2004

(11) 24565
 (21) 221-94
 (22) 18.08.1994
 (54) Skrinka infračerveného pyrometra

Platnosť do: 18.08.2004

PD4Q**Prevody priemyselných vzorov**

Podľa § 58 zákona č. 527/1990 Zb. v znení neskorších zákonov boli do registra priemyselných vzorov zapísané tieto prevody:

| Číslo zápisu | Číslo prihlášky | Názov | Nový majiteľ | Dátum zápisu prevodu: |
|--------------|-----------------|---------------------------|--|-----------------------|
| 25493 | 183-97 | Ťahač letiskovej techniky | WILLING, a. s., Mayzesova 38, 960 01 Zvolen, SK; | 14.09.99 |

Licenčné zmluvy

Podľa § 57 ods. 1 zákona č. 527/1990 Zb. v znení neskorších zákonov boli do registra priemyselných vzorov zapísané tieto licenčné zmluvy:

| Číslo zápisu | Číslo prihlášky | Názov | Poskytovateľ | Nadobúdateľ | Dátum účinnosti: |
|--------------|-----------------|-------------------------------|------------------------------------|---|------------------|
| 23268 | 25289-92 | Univerzálne orientačné panely | Prometal systém, Humenné, SK; | ASA plus, Tulská 20, 974 01 Banská Bystrica, SK; | 25.08.99 |
| 24402 | 18-94 | Vzory na drotárske výrobky | Jurovatý Ladislav, Bratislava, SK; | Drôtovňa, a. s., Hlohovec, Mierová 2317, 920 28 Hlohovec, SK; | 19.08.99 |

ČASŤ

OCHRANNÉ ZNÁMKY

Číselné kódy na označovanie bibliografických údajov

- | | |
|--|--|
| (111) číslo zápisu | (511) údaj o triede alebo triedach podľa medzinárodného triedenia výrobkov a služieb (Nicejská klasifikácia) |
| (151) dátum zápisu | (540) reprodukcia známky |
| (180) dátum, dokedy môžu mať známkové práva účinok | (554) trojrozmerná známka |
| (210) číslo prihlášky | (561) transkripčia známky |
| (220) dátum podania prihlášky | (591) údaje o uplatňovaných farbách |
| (310) číslo prioritnej prihlášky | (730) meno(-á) a adresa(-y) prihlasovateľa(-ov) alebo majiteľa(-ov) známky |
| (320) dátum prioritnej prihlášky | (800) údaje o medzinárodnom zápise |
| (330) krajina priority | |
| (442) dátum zverejnenia prihlášky ochrannej známky | |
| (510) zoznam výrobkov a/alebo služieb | |

Zverejnené prihlášky ochranných známok

| | | | |
|---------|---------|---------|---------|
| 167-93 | 3446-96 | 1277-97 | 1813-97 |
| 2206-93 | 3468-96 | 1284-97 | 1826-97 |
| 485-94 | 3488-96 | 1286-97 | 1827-97 |
| 2597-94 | 3491-96 | 1292-97 | 1829-97 |
| 3094-94 | 101-97 | 1293-97 | 1831-97 |
| 133-95 | 120-97 | 1294-97 | 1835-97 |
| 197-95 | 121-97 | 1297-97 | 1893-97 |
| 591-95 | 123-97 | 1299-97 | 1921-97 |
| 594-95 | 124-97 | 1333-97 | 1925-97 |
| 1017-95 | 126-97 | 1357-97 | 1926-97 |
| 1203-95 | 132-97 | 1363-97 | 1928-97 |
| 1664-95 | 135-97 | 1378-97 | 1950-97 |
| 1706-95 | 137-97 | 1379-97 | 1960-97 |
| 2395-95 | 138-97 | 1395-97 | 1961-97 |
| 2698-95 | 139-97 | 1405-97 | 1966-97 |
| 2943-95 | 140-97 | 1406-97 | 1968-97 |
| 2945-95 | 144-97 | 1414-97 | 1969-97 |
| 36-96 | 145-97 | 1417-97 | 1970-97 |
| 49-96 | 146-97 | 1444-97 | 1971-97 |
| 172-96 | 148-97 | 1451-97 | 1974-97 |
| 174-96 | 149-97 | 1457-97 | 1978-97 |
| 179-96 | 177-97 | 1461-97 | 1979-97 |
| 400-96 | 182-97 | 1494-97 | 1980-97 |
| 436-96 | 256-97 | 1498-97 | 1983-97 |
| 507-96 | 329-97 | 1508-97 | 1985-97 |
| 758-96 | 374-97 | 1509-97 | 1988-97 |
| 958-96 | 394-97 | 1514-97 | 1989-97 |
| 963-96 | 395-97 | 1551-97 | 1990-97 |
| 968-96 | 433-97 | 1557-97 | 1991-97 |
| 979-96 | 451-97 | 1558-97 | 1993-97 |
| 1251-96 | 531-97 | 1560-97 | 1994-97 |
| 1288-96 | 708-97 | 1562-97 | 1995-97 |
| 1521-96 | 714-97 | 1563-97 | 1999-97 |
| 1600-96 | 716-97 | 1564-97 | 2005-97 |
| 1705-96 | 717-97 | 1565-97 | 2006-97 |
| 2059-96 | 739-97 | 1566-97 | 2007-97 |
| 2071-96 | 740-97 | 1567-97 | 2014-97 |
| 2078-96 | 741-97 | 1569-97 | 2016-97 |
| 2080-96 | 828-97 | 1570-97 | 2022-97 |
| 2199-96 | 831-97 | 1571-97 | 2023-97 |
| 2317-96 | 843-97 | 1575-97 | 2026-97 |
| 2318-96 | 844-97 | 1576-97 | 2028-97 |
| 2436-96 | 848-97 | 1577-97 | 2053-97 |
| 2515-96 | 918-97 | 1578-97 | 2101-97 |
| 2550-96 | 932-97 | 1579-97 | 2150-97 |
| 2568-96 | 939-97 | 1580-97 | 2151-97 |
| 2569-96 | 940-97 | 1581-97 | 2152-97 |
| 2629-96 | 985-97 | 1582-97 | 2153-97 |
| 2631-96 | 988-97 | 1583-97 | 2154-97 |
| 2684-96 | 1009-97 | 1584-97 | 2161-97 |
| 2828-96 | 1032-97 | 1585-97 | 2173-97 |
| 2831-96 | 1047-97 | 1586-97 | 2179-97 |
| 2860-96 | 1078-97 | 1602-97 | 2202-97 |
| 2878-96 | 1083-97 | 1603-97 | 2206-97 |
| 2948-96 | 1085-97 | 1604-97 | 2209-97 |
| 3185-96 | 1093-97 | 1605-97 | 2210-97 |
| 3186-96 | 1257-97 | 1606-97 | 2212-97 |
| 3187-96 | 1258-97 | 1615-97 | 2216-97 |
| 3238-96 | 1263-97 | 1752-97 | 2222-97 |
| 3306-96 | 1266-97 | 1768-97 | 2223-97 |
| 3356-96 | 1271-97 | 1786-97 | 2225-97 |
| 3363-96 | 1272-97 | 1800-97 | 2226-97 |
| 3367-96 | 1274-97 | 1808-97 | 2227-97 |

| | | | |
|---------|---------|---------|---------|
| 2239-97 | 2726-97 | 3086-97 | 3342-97 |
| 2240-97 | 2727-97 | 3104-97 | 3344-97 |
| 2241-97 | 2728-97 | 3105-97 | 3347-97 |
| 2242-97 | 2730-97 | 3118-97 | 3348-97 |
| 2243-97 | 2731-97 | 3120-97 | 3349-97 |
| 2244-97 | 2732-97 | 3121-97 | 3353-97 |
| 2245-97 | 2736-97 | 3172-97 | 3355-97 |
| 2249-97 | 2738-97 | 3177-97 | 3356-97 |
| 2340-97 | 2739-97 | 3182-97 | 3357-97 |
| 2470-97 | 2740-97 | 3185-97 | 3358-97 |
| 2475-97 | 2742-97 | 3195-97 | 3359-97 |
| 2476-97 | 2743-97 | 3198-97 | 3360-97 |
| 2508-97 | 2744-97 | 3211-97 | 3361-97 |
| 2509-97 | 2745-97 | 3233-97 | 3362-97 |
| 2510-97 | 2746-97 | 3250-97 | 3364-97 |
| 2513-97 | 2747-97 | 3251-97 | 3365-97 |
| 2514-97 | 2748-97 | 3252-97 | 3366-97 |
| 2515-97 | 2749-97 | 3253-97 | 3369-97 |
| 2518-97 | 2750-97 | 3254-97 | 3370-97 |
| 2519-97 | 2762-97 | 3255-97 | 3371-97 |
| 2520-97 | 2766-97 | 3256-97 | 3375-97 |
| 2522-97 | 2767-97 | 3259-97 | 3376-97 |
| 2523-97 | 2768-97 | 3260-97 | 3377-97 |
| 2524-97 | 2775-97 | 3262-97 | 3379-97 |
| 2526-97 | 2776-97 | 3265-97 | 3381-97 |
| 2528-97 | 2777-97 | 3267-97 | 3382-97 |
| 2529-97 | 2778-97 | 3271-97 | 3383-97 |
| 2531-97 | 2779-97 | 3273-97 | 3387-97 |
| 2532-97 | 2781-97 | 3275-97 | 3388-97 |
| 2534-97 | 2782-97 | 3278-97 | 3389-97 |
| 2537-97 | 2783-97 | 3279-97 | 3390-97 |
| 2540-97 | 2784-97 | 3280-97 | 3391-97 |
| 2542-97 | 2785-97 | 3283-97 | 3392-97 |
| 2543-97 | 2788-97 | 3285-97 | 3393-97 |
| 2544-97 | 2789-97 | 3287-97 | 3394-97 |
| 2545-97 | 2792-97 | 3288-97 | 3396-97 |
| 2553-97 | 2797-97 | 3289-97 | 3397-97 |
| 2586-97 | 2798-97 | 3290-97 | 3398-97 |
| 2588-97 | 2799-97 | 3291-97 | 3399-97 |
| 2590-97 | 2875-97 | 3292-97 | 3400-97 |
| 2592-97 | 2876-97 | 3293-97 | 3402-97 |
| 2594-97 | 2878-97 | 3294-97 | 3403-97 |
| 2596-97 | 2889-97 | 3295-97 | 3405-97 |
| 2605-97 | 2890-97 | 3298-97 | 3406-97 |
| 2694-97 | 2891-97 | 3299-97 | 3407-97 |
| 2695-97 | 2910-97 | 3300-97 | 3408-97 |
| 2700-97 | 2916-97 | 3302-97 | 3448-97 |
| 2702-97 | 2933-97 | 3303-97 | 3454-97 |
| 2703-97 | 2934-97 | 3304-97 | 3455-97 |
| 2704-97 | 2935-97 | 3305-97 | 3456-97 |
| 2705-97 | 2936-97 | 3306-97 | 3457-97 |
| 2706-97 | 2937-97 | 3307-97 | 3458-97 |
| 2707-97 | 2939-97 | 3308-97 | 3459-97 |
| 2708-97 | 2942-97 | 3310-97 | 3460-97 |
| 2711-97 | 2943-97 | 3313-97 | 3463-97 |
| 2712-97 | 2948-97 | 3319-97 | 3464-97 |
| 2713-97 | 2997-97 | 3320-97 | 3471-97 |
| 2714-97 | 3012-97 | 3322-97 | 3498-97 |
| 2715-97 | 3021-97 | 3324-97 | 3606-97 |
| 2716-97 | 3022-97 | 3325-97 | 3607-97 |
| 2719-97 | 3039-97 | 3327-97 | 3630-97 |
| 2720-97 | 3040-97 | 3329-97 | 3632-97 |
| 2721-97 | 3041-97 | 3333-97 | 3633-97 |
| 2724-97 | 3042-97 | 3334-97 | 3643-97 |
| 2725-97 | 3054-97 | 3336-97 | 3644-97 |

| | | | |
|---------|---------|--------|---------|
| 3645-97 | 3764-97 | 201-98 | 281-98 |
| 3646-97 | 3802-97 | 202-98 | 284-98 |
| 3657-97 | 3803-97 | 205-98 | 285-98 |
| 3659-97 | 3805-97 | 207-98 | 287-98 |
| 3662-97 | 3806-97 | 208-98 | 2041-98 |
| 3667-97 | 3808-97 | 209-98 | 1441-97 |
| 3670-97 | 3815-97 | 216-98 | 1442-97 |
| 3693-97 | 3816-97 | 217-98 | 1707-99 |
| 3694-97 | 3817-97 | 251-98 | 1667-99 |
| 3697-97 | 3818-97 | 252-98 | 1775-99 |
| 3698-97 | 3819-97 | 257-98 | 1776-99 |
| 3699-97 | 3820-97 | 258-98 | 1777-99 |
| 3700-97 | 3821-97 | 259-98 | 1778-99 |
| 3701-97 | 3822-97 | 266-98 | 1800-99 |
| 3703-97 | 3823-97 | 269-98 | |
| 3708-97 | 3824-97 | 270-98 | |
| 3709-97 | 3825-97 | 271-98 | |
| 3710-97 | 3826-97 | 272-98 | |
| 3711-97 | 3827-97 | 273-98 | |
| 3757-97 | 3828-97 | 275-98 | |
| 3758-97 | 3829-97 | 276-98 | |
| 3759-97 | 3830-97 | 277-98 | |
| 3761-97 | 3833-97 | 278-98 | |
| 3762-97 | 3834-97 | 279-98 | |
| 3763-97 | 200-98 | 280-98 | |

(210) 167-93

(210) 02.03.1993

(511) 9, 16, 38, 42

(540) **SHOWVIEW**

(510) 9 - Zabudované a odnímateľné ovládače na programovanie záznamov na videokazety, káblové hlavy ovládačov a satelitné prijímače na príjem a záznam užívateľom vybraných programových materiálov.

16 - Časopisy a periodiká obsahujúce kódy na programovanie televízie, káblových hláv (skriň) a záznamníkov na videokazety; tlačoviny obsahujúce informácie používané na programovanie prijímačov na videokazety, káblových skriň a satelitných prijímačov.

38 - Poskytovanie novín a periodík obsahujúcich kódy na programovanie televízie, káblových skriň a nahrávačov videokaziet (spojové služby).

42 - Poskytovanie programových informácií na programovanie nahrávačov videokaziet, satelitných prijímačov a ovládačov káblových skriň na príjem a záznam užívateľom vybraných programovaných materiálov.

(730) **Gemstar Development Corporation**, 135 North Los Robles Avenue Suite 870, Pasadena, California 91101, US;

(210) 2206-93

(210) 29.11.1993

(511) 28

(540) **HRAČKY SME MY**

(510) 28 - Športové potreby okrem obuvi a oblečenia.

(730) **GEOFFREY, INC.**, spoločnosť zriadená podľa zákonov štátu Delaware, 2002 West 14th Street, Wilmington, Delaware 19806, US;

(210) 485-94

(210) 01.03.1994

(511) 9, 41, 42

(540)

senzor

(510) 9 - Senzorová technika, mechanizované a automatizované systémy v odvetví priemyslu, nekonvenčné vákuové technológie.

41 - Výchova inžinierskych a vedúcich kádov.

42 - Výskum a vývoj senzorovej techniky, nekonvenčných vákuových systémov; vývoj automatizovaných a mechanizovaných systémov; služby odbových informačných stredísk VTEI.

(730) **SENZOR, s. r. o.**, Angelium 19, 040 04 Košice, SK;

(210) 2597-94

(210) 02.11.1994

(511) 1, 2, 3, 4, 5, 6, 7, 8, 9, 11, 14, 16, 18, 19, 20, 21, 22, 23, 24, 25, 26, 27, 29, 30, 31, 32, 33, 34, 35

(540)



(510) 1 - Poľnohospodárske hnojivá; priemyselné hnojivá.

2 - Farby; moridlá; farbivá; riedidlá do farieb; sklársky tmel.

3 - Mydlá; tampóny; bieliace prípravky; vlasové vody; kozmetické prípravky; leštidlá; čistiace prípravky; prípravky na čistenie zubov; odlakovače; éterické oleje; pracie prípravky; brúsny papier; voňavkár-

ske výrobky; holiace prípravky; odhrdzovacie prípravky; kozmetické opaľovacie prípravky.

4 - Palivá; benzín; nafta; mazadlá; pohonné látky; priemyselné oleje;

5 - Prostriedky proti boľeniu hlavy; liečivé prípravky do kúpeľa; materiály na plombovanie zubov; chlieb pre diabetikov; drogy na liečebné účely; chirurgické obvazy; liečivé čaje; liečivé rastliny; žuvacie gummy, žuvačky na lekárske účely; menštručné vložky; lekárničky; zverolekárske prípravky.

6 - Pasce na zver; bezpečnostné schránky; kovové laná; visacie zámky; kovové skrutky; domové zvončeky s výnimkou elektrických; kovové konzoly; podpory pre stavebníctvo; kovové potrubia; kovania na okná; drôt; kovové vonkajšie žalúzie; kovové prepravné palety; drôtené pletivo; kovové domové čísla nesvietiace; kovové koše; kovové stĺpy; kovové brány; drobný železiarsky tovar; obalové nádoby z kovu; nádrže (kovové); prenosné kovové skleníky; zvončeky; voliéry (kovové); oceľové konštrukcie; kovové sudy; bazény (kovové stavby); kovová dlažba; kovové škatule, skrinky, škatule; zvaracie a spájkovacie elektródy; kovové kabíny na prezliekanie; kovové kostry budov; dverové rámy, kovové zárubne; kovania na dvere; kovové vane; kovové rebriky; plech; kovové náhrobné dosky; kovové náhrobky; kovové cestné zvodidlá; kovové skrinky, debny; kovové poznávacie značky; kovové baliace fólie; kovové telefónne búdky.

7 - Ret'azové píly; snehové pluhy; stroje pre textilný priemysel; miešacie stroje; poľnohospodárske stroje; zapaľovače zážihových motorov; alternátory; výťahy; zametacie autá; samohybné zametacie stroje; pásové dopravníky; betónové miešačky (stroje); asfaltéry, asfaltovacie stroje; kosačky; umývačky fliaš; odstredivky; sušičky ako stroje; kompresory; elektrické nože; tlačiarne stroje; rýpadlá; rezačka slamy, sečkovica; mliekarenské stroje; brúsne stroje; zapaľovacie indukory; elektrické mlynčeky pre domácnosť; drviče; vrtáky; čistiace stroje; ručné nástroje a náradie na motorický pohon; mangle, žehliace stroje; elektrické zariadenia na sťahovanie a vyťahovanie roliet; cestné stroje; píly (stroje); banské stroje; elektrické zvaračky ako stroje; letecké motory; pívové pumpy; zapaľovacie sviečky do spaľovacích motorov; lodné motory; napájacie zariadenia do rušňových motorov; riadiace mechanizmy strojov, motorov a hnacích strojov; šijacie stroje; elektrické kuchynské stroje; tmiče motorov; žeriavy; elektrické kuchynské roboty.

8 - Brúsne nástroje; šidlá; špachtle, stierky ako ručné náradie; čepele; ocieľky; motyky; vreckové nožičky; nožnice; sekery; vidličky; lyžice, naberačky; vŕtačky; hrable, rýle; kosy; horolezecké čakany; obušky; palice; sekáče, sekačky, rezačky; dláta, rydlá; elektrické holiace strojčeky; čakany; skrutkovače; nože; kliešte; škripce; vidly; mlynčeky na mäso; zveráky.

9 - Elektronické diáre; elektronický prístroj na označovanie výrobkov (etikety); kazetový prehrávač; kopirovacie stroje; počítač - zpisník (notebook); počítače na prenos dát; solárne články; elektrické batérie do automobilov; gramofónové platne; zvukové nahrávky (disky); batérie na svietenie; ampérmetre; zosilňovače; hasiace prístroje; clony pro-

ti oslepeniu; stroje na počítanie a triedenie peňazí; výťahové zariadenie; vysávače; posuvné meradlo, kaliber; požiarne hlásiče; signalizačné požiarne zariadenie; záchranné članky; váhy; magnetofóny; gramofónové prenosky; počítacie stroje; kinematografické kamery; palivové čerpadlá na čerpacie stanice; nosiče zvukových nahrávok; ochranné prilby; zvaračské prilby; smerovky (smerové svetlá); metre; potápačské skafandre; vypínače, zásuvky, zástrčky a iné elektrické spojky; detektory; fotoaparáty; diazopozitívy; premietajúce na diazopozitív; reproduktory, amplióny; gramofóny; dial'komery, zameriavacie zariadenia; hracie automaty; meracie prístroje; dynamometer; fotografické blesky; galvanické články; pásky so zvukovými nahrávkami; olovnice; rádiá; ochranné rukavice; plynomery; rádio a video prijímače; požiarne autá; požiarne striekacie autá; taxametre; rýchlomery; tachometre; diaprojektory; neónové reklamy; manometre (tlakomery); automatické časové spínače; elektrické články; elektrické otváratele dverí; bleskozvody; parkovacie hodiny; okuliare, cvikre; radary; autorádiá; telefónne prístroje; potápačské prístroje; zámky (elektrické); výstražné trojuholníky; sirény; ďalekopisy; tachometre; televízne zariadenia; ďalekohľady; otáčkomery; elektrónky; videokazety; počítačové klávesnice; polovodiče; plávacie kolesá; plávacie vesty; elektrické žehličky; čítače čiarkových kódov; nepriestrelné vesty; nahrané programy obsahujúce počítač; periférne zariadenia na počítač; počítačový softvér; faxy; požiarne članky a lode; modemy; tlačiarne k počítačom.

11 - Mikrovlnné rúry; saunovacie zariadenia; elektrické lampy; svetelné zariadenia proti oslneniu na automobily; vane; bojler, ohrievače vody; kúpeľňové armatúry; bicyklové svetidlá; rúry na pečenie; sušiče na vlasy; šetriče paliva; kuchynské potreby elektrické; rozmrazovacie zariadenia na vozidlá; nápojové chladničky; sprchy; lustre; elektrické radiátory; kachle; pece, piecky s výnimkou laboratórnych; chladiace zariadenia a stroje; stroje a zariadenia na výrobu plynových bojlerov; chladničky; grily; lampáše, svetidlá; lampióny; umývadlá; sporáky; variče; reflektory automobilov; bezpečnostné zariadenia na vodovodné alebo plynové zariadenia a potrubia; osvetľovacie zariadenia pre vozidlá; klimatizačné zariadenia automobilov; automobilové reflektory; svetlá na autá; kávovary, elektrické; kozuby; kúpeľňové vane; pisoáre.

14 - Amulety (šperky); kyvadlové hodiny; náramkové hodinky; príviesky; brošne ako šperky; pozlátené výrobky; imitácia zlata; chronometre; nástroje na meranie času, časomiere; náhrdelníky; mince, peniaze; diamanty; poháriky z drahých kovov (čáše); klenoty; šperky; medaily; hodinky; ozdoby, šperky; perly (klenoty); drahé kamene; vázy z drahých kovov; budíky; príbor z drahých kovov; sochy z drahých kovov; čajníky z drahých kovov; zliatiny drahých kovov; prstene; riad zo striebra; umelecké diela z drahých kovov; tanieri z drahých kovov; náušnice; manžetové gombíky; podnosy z drahých kovov; kávové súpravy z drahých kovov.

16 - Papier do kopirovacích strojov; frankovacie stroje; albumy; obvazy; ceruzky; noviny; periodiká; atlasy; držiaky na písacie potreby; brožúry; maliar-

ske štetce; pečiatky; zošity; karty; mapy; kancelárske dierkovače; kružidlá; dátumové pečiatky; krivítka; rysovacie dosky; obálky; baliaci papier; písacie stroje; písacie potreby; gumy na gumovanie; dierkovačky; fotografie; pečate; filtračný papier; formuláre; zemepisné mapy; zemské glóbusy; pohľadnice; etiketovacie kliešte; publikácie; paginovačky; papiernický tovar; maliarske plátna; rozmnožovacie zariadenia a stroje; prospekty; kopírovacie zariadenia (kancelárske); časopisy (periodiká); poštové známky; lepidlá na kancelárske účely a použitie v domácnosti; lepiace pásky na kancelárske účely a použitie v domácnosti; kalendáre; akváriá; štetce; nálepky, lepiace štítky.

18 - Surová koža; koža; imitácia kože.

19 - Reklamné stĺpy s výnimkou kovových; bridlica ako strešná krytina; strešné krovky; asfalt; asfaltové dlažby; baraky, budy; trhové stánky; šindle; betón; drevené obloženie; cement; smola; tehly; telefónne budy s výnimkou kovových; lepenka na stavebné účely; šamot; základné konštrukcie na budovy s výnimkou kovových; vápno; stavebná malta; priečky s výnimkou kovových; rímsy s výnimkou kovových; okná s výnimkou kovových; dvere s výnimkou kovových; krištál; lešenia s výnimkou kovových; štrk; sadra; žalúzie s výnimkou kovových; parketová dlážka; preklady s výnimkou kovových; prenosné stavby s výnimkou kovových; mramor; náterové hmoty, omietky pre stavebníctvo; omietky, náterové hmoty pre stavebníctvo; okenice s výnimkou kovových; umelý kameň; obkladový materiál na budovy s výnimkou kovového; brány s výnimkou kovových; výplne dverí s výnimkou kovových; pletivo s výnimkou kovových; rámové konštrukcie s výnimkou kovových; voliéry s výnimkou kovových; bazény; stavebný materiál s výnimkou kovového; dlažba s výnimkou kovovej; okenné rámy s výnimkou kovových; dlaždice s výnimkou kovových; schodiská s výnimkou kovových.

20 - Včelie úle; príborníky; lekárničky; detské ohrádky; kancelársky nábytok; nábytok; registračné skrine, kartotečné skrine; rakvy; stoličky; psie budy; kreslá; pulty; podušky; divány; pohovky; stolárske výrobky; školský nábytok; pútače z dreva alebo plastických hmôt; regály, budy pre zvieratá; sudy s výnimkou kovových; rolety; umývadlá, skrinky s umývadlom; lavice, pulty; domové čísla s výnimkou kovových a svietiacich; police; zrkadlá; umelecké diela z dreva, vosku, sadry alebo plastov; nádoby s výnimkou kovových; fľaškové uzávery s výnimkou kovových; rámy na obrazy; drevené alebo plastové nádoby; mušle; spacie vaky na kempovanie; figuríny z dreva, vosku, sadry alebo plastu; zámky s výnimkou kovových a elektrických; stoly.

21 - Metly; vedrá; výlevky; česadlá na zvieratá; demizóny; nádoby na pitie; misky; vaničky; cisterny; obuváky; fľaše; termosky; klietky na vtáky, voliery; hrebene; sklené nádoby; kozmetické pomôcky; poháre; krištál (výrobky z krištáľového skla); dávkovače mydla; hrnčiarsky tovar; kvetináče; kefy; grily; rošty; kuchynské mixéry s výnimkou elektrických; mliečne sklo (opálové); panvice; porcelán; držiaky na mydlo; čajové súpravy s výnimkou súprav z drahých kovov; čajníky s výnimkou čajníkov z

drahých kovov; toaletné pomôcky; kuchynský riad s výnimkou riadu z drahých kovov; zubné kefky; figuríny z porcelánu, terakoty alebo skla; klietky na zvieratá chované v domácnosti.

22 - Laná na vlečenie vozidiel; laná s výnimkou kovových; plachty; motúzy; siete; stany; ovčia vlna.

23 - Nite; priadze; česaná vlna; tkaná vlna.

24 - Vlajky; hrubé plátno; bavnené textilie; obliečky na matrace; prikrývky na matrace; prikrývky; flanel; flauš; rukavice na umývanie; umývacie rukavice; posteľná bielizeň; závesy. Textilné alebo plastové; pleteniny; záclonky; textilné tapety.

25 - Čipky; obuv; bielizeň; opasky; župany; ponožky; košele; náprsenky; kostýmy, obleky; kravaty; rukavice; šatky, šály; plášte; sukne; športové bundy; tielka, tričká; klobúky; papuče; pulóvre; pyžamá; podprsenky; kabáty; zvrchníky; uniformy; bundy; saká, bundy; plavky.

26 - Výšivky; ozdoby na obuv s výnimkou ozdôb z drahých kovov; vrkoče; stužky; zipsy; ozdoby na šaty; volány; lemovky.

27 - Podlahové krytiny; tapety; dverové rohožky.

29 - Maslo; smotana; krvavá jaternica, krvavnica; konzervované ovocie; údeniny; zemiakové lupienky; kyslá kapusta; džemy; mrazené ovocie; polievky; vývary; varená konzervovaná zelenina; sušená zelenina; jedlé oleje; syry; mlieko; mäso; jogurt; mäsové výťažky; mliečne výrobky; nakladaná zelenina; klobásky, salámy, párky; bravčová masť; ovocné šaláty; losos; potraviny z rýb.

30 - Cestá; cestoviny; koreniny; sucháre; sušienky, sucháre, keksy, biskvity; sušienky; oblatky; sladké žemle; kakao; káva; čaj; čokoláda; cukriky; cukrovinky; zmrzlina; palacinky; kuchynská soľ; keksy; maslové tukové cesto; lepok; kečup; droždie; makaróny; chlieb; med; výrobky z múky; horčica; niťovky; koláče s plnkou; karamelky; jemné pečivo; pizza; ryža; krupica; špagety; čokoládové nápoje; majonéza.

31 - Vianočné stromčeky; kriky; egreše čerstvé; gaštany čerstvé; čakanka; citróny; pšenica; čerstvé ovocie; borievky (plody); rastlina; chmeľ; šalát; krmné zmesi na výkrm hospodárskych zvierat; živé ryby; zemiaky čerstvé; čerstvé hrozno; živá hydina; arašidy.

32 - Pivo; príchuť na výrobu nápojov; ovocné šťavy; sirupy na výrobu nápojov; minerálne vody (nápoje); stolové vody; mušty; zeleninové šťavy; sóda; nealkoholické nápoje; prášky na prípravu šumivých nápojov.

33 - Rum; aperitívy; koktaily; víno; likéry; medovina; liehoviny; whisky.

34 - Zápalky; tabak; cigarety; kreslá.

35 - Prenájom kopírovacích strojov; pomoc pri riadení obchodnej činnosti; rozširovanie reklamných alebo inzertných oznamov; sprostredkovateľské práce; prenájom kancelárskych strojov a zariadenia; uverejňovanie reklamných textov; vydávanie reklamných alebo náborových textov; rozhlasová reklama; televízna reklama; reklamné agentúry; organizovanie výstav na komerčné alebo reklamné účely; obchodné alebo podnikateľské informácie; prenájom reklamných plôch.

(730) **FTC - plant, spol. s r. o.**, Ivanská cesta 27, 823 75 Bratislava, SK;

(210) 3094-94
(210) 22.12.1994
(511) 16

(540) **ZOOM**

(510) 16 - Papier, najmä kancelársky papier.
(730) **Veitsiluoto Oy**, 94830 Kemi, FI;

(210) 133-95
(210) 19.01.1995
(511) 9, 11

(540) **KABELOVNA**

(510) 9 - Aparáty s káblami, drôtmí a vláknamí na záznam, prevod a reprodukciu zvuku alebo obrazu; prístroje s káblami, drôtmí a vláknamí na meranie, váženie, signalizáciu a na inšpekčnú kontrolu.

11 - Prístroje s káblami, drôtmí a vláknamí na osvetlenie, vykurovanie, vyhrievanie, varenie, klimatizáciu a chladenie.

(730) **Mestek Jaroslav - KABELOVNA GOODWILL**, Bořivojova 105, 130 00 Praha 3, CZ;

(210) 197-95
(210) 25.01.1995
(511) 9

(540) **EUnet**

(510) 9 - Počítačové programy a médiá, počítače a počítačové celky.

(730) **Internet CZ, spol. s r. o.**, Technická 3, 160 00 Praha 6, CZ;

(210) 591-95
(210) 24.02.1995
(511) 33
(540)



(510) 33 - Kanadská whisky.

(730) **BROWN-FORMAN CORPORATION**, spoločnosť zriadená podľa zákonov štátu Delaware, 850 Dixie Highway, Louisville, Kentucky 40210-1091, US;

(210) 594-95
(210) 24.02.1995
(511) 2, 6, 9, 10, 16, 17, 18, 19, 20, 21, 24, 25, 26, 28, 35, 37, 39, 40, 42
(540)



(510) 2 - Náterové a antikorózne chemické výrobky.

6 - Obyčajné kovy a ich zliatiny; drobný železiarsky tovar; stavebný materiál kovový; bezpečnostné dverové zámky kovové; kovové závary; kovové vložky; zabezpečovacie mechanizmy a kľúče kovové; bezpečnostné mreže kovové; kovové rolety; bezpečnostné dvere kovové; pokladnice; trezory; kovové potrubia a rúry.

9 - Počítače a ich periférne zariadenia, tlačiarne, pamäťové médiá; kopirovacie stroje; skenery; premietacie prístroje; prístroje na záznam, prevod a reprodukciu zvuku a obrazu; zapisovacie pokladnice; kalkulačné prístroje; meracie prístroje; fotografické prístroje; pracovné ochranné odevy, napr. zástery, plášte, kombinézy, montérky, pokrývky hlavy, rukavice, vesty záchranné, ochranné štíty; plávacie vesty a kolesá.

10 - Prístroje a nástroje chirurgické, lekárske, zubárske a zverolekárske; špeciálny nábytok na lekárske použitie.

16 - Papier a výrobky z papiera, lepenka a kartonážne výrobky, tlačoviny, knihársky tovar a pod., hracie karty; obaly papierové, kartonážne a lepenkové; fólie na balenie.

17 - Gutaperča, guma, kaučuk, azbest, sl'uda, tesniace a izolačné materiály, blany, fólie okrem fólií na balenie; dosky (polotovary) a tyče z plastických hmôt, hadice gumové a z plastických hmôt.

18 - Koža a náhradky kože, surové kože a kožušiny, kufre, cestovné tašky; plážové tašky; aktovky; kabelky dámske; batohy; peňaženky; remene; ľadvinky; kožušinové prikrývky, vankúše; poťahy z kože a kožušín.

19 - Stavebný materiál s výnimkou kovového vráta ne polospracovaného reziva, stavebné drevo a imitácie dreva, prírodný a umelý kameň, cement, vápno, malta, štrk, asfalt, smola, živec.

20 - Nábytok; výrobky z dreva, korku, trstiny, vrbového prútia, nezahnuté do iných tried; stolárske výrobky, vnútorné žalúzie, rámy obrazov, stojany, stojančeky, police a ľahký záhradný nábytok z plastických hmôt; detský platový nábytok z plastických hmôt; obalové nádoby z plastických materiálov.

21 - Ručné strojčeky na mletie, sekanie a lisovanie; prenosné nádoby na domáce a kuchynské účely s výnimkou nádob z drahých kovov, napr. kuchynský riad, umývacie potreby a pomôcky na upratovanie, poháre sklenené, sklenený riad, sklenené vázy, kameninové hrnce, džbány a kvetináče, výrobky z porcelánu, keramické výrobky na použitie v domácnosti.

24 - Tkaniny, pokrývky vrátane cestovných pokrývok, deky, rolety textilné, poťahy textilné, záclony; posteľná bielizeň; obrusy; prestierania; utierky; ute-

ráky.

25 - Odevy a obuv okrem odevov a obuvi na špeciálne účely; odevná konfekcia; bielizeň, trampky, úpletové výrobky; pokrývky hlavy; plavky; plážové oblečenie; opasky.

26 - Čipky, výšivky, stuhy, gombíky a spony všetkých druhov s výnimkou spôn z drahých kovov, zipsy.

28 - Hry s výnimkou hier využívajúcich televízne prijímače, hračky, telocvičné a športové potreby a náradie s výnimkou odevov, obuvi, meracích prístrojov a cvičebných koberčekov (žineniek).

35 - Inzertná a reklamná činnosť, poskytovanie pomoci pri výkone hospodárskej činnosti, sprostredkovanie predaja a nákupu tovarov v rozsahu predmetu činnosti; marketingové služby; činnosť dovoznej a vývozej agentúry - organizovanie a zabezpečovanie vývozu a dovozu tovarov; organizačné zabezpečovanie a usporadúvanie komerčných výstav a propagačných a reklamných akcií.

37 - Čalúnenie.

39 - Doprava a preprava osôb a tovaru, vnútroštátna a medzinárodná cestná motorová doprava a preprava; cestovné a prepravné informácie; balenie poľnohospodárskych a priemyselných výrobkov; prevádzkovanie colných skladov s výnimkou colných služieb; organizačné zabezpečovanie a usporadúvanie tematických a pobytových poznávacích a odborných zájazdov a pod.

40 - Služby pletiarске; krajčírstvo; sedlárska výroba; garbiarstvo; spracovanie a úprava materiálov na nábytok, stolárske výrobky a ich príslušenstva, na najmä rezanie, hobľovanie, frézovanie, povrchové úpravy.

42 - Služby cestovnej kancelárie spojené s ubytovaním a stravovaním, prevádzkovanie hotelových služieb, projektová činnosť, inžinierska činnosť.

(730) **BONTEX INTERNATIONAL Sp. z o. o.**, ul. Rumiana 98, 029 56 Warszawa, PL;

(210) 1017-95

(210) 17.12.1998

(511) 32

(540) **TRIUMPH**

(510) 32 - Nealkoholické nápoje, sirupy.

(730) **FRUCONA, a. s.**, Textilná 6, 042 62 Košice, SK;

(210) 1203-95

(210) 04.05.1995

(511) 29, 31

(540) **BONITA**

(510) 29 - Konzervovaná, sušená, varená a upravená zelenina; sušené, varené a upravené ovocie (s výnimkou konzervovaného ovocia); džemy, lekváre.

31 - Poľnohospodárske, záhradnícke a lesnícke produkty a semená neobsiahnuté v iných triedach; čerstvé ovocie a zelenina; semená a jadrá.

(730) **FRUIT SHIPPERS LIMITED**, Third Floor, Charlotte House, Charlotte Street, Nassau, B.C.

(210) 1664-95

(210) 14.06.1995

(511) 6, 7, 9, 11, 16, 18, 19, 20, 21, 24, 25, 26, 28

(540)

TREND

(510) 6 - Kovový stavebný materiál.

7 - Kuchynské elektrické roboty, mixéry a mlynčeky.

9 - Prístroje na nahrávanie, prenos a reprodukciu zvuku alebo obrazu.

11 - Zariadenia na osvetľovanie, elektrické spotrebiče na varenie.

16 - Papiernický tovar a písacie potreby.

18 - Kožená galantéria.

19 - Nekomový stavebný materiál.

20 - Nábytok, zrkadlá.

21 - Kuchynské a domáce potreby patriace do triedy 21 (napr. hrebene, špongie, kefy, štetky, štetce, prostriedky a pomôcky na čistenie, výrobky zo skla, porcelánu a keramiky).

24 - Postelne príkrývky a pokrývky na stôl.

25 - Odevy, obuv a pokrývky hlavy.

26 - Galantérny tovar s výnimkou priadzi.

28 - Hračky, športové potreby patriace do triedy 28.

(730) **TREND SLOVAKIA, spol. s r. o.**, Hradná č. 3, 945 01 Komárno, SK;

(210) 1706-95

(210) 19.06.1995

(511) 20, 24, 35, 39, 41, 42

(540)

SILVIA

(510) 20 - Vankúše, matrace.

24 - Postelňa bielizeň, textilie, príkrývky, uteráky, závesy, záclony, kúpeľňové textilie s výnimkou oblečenia, periny.

35 - Reklamná činnosť, sprostredkovanie obchodu s tovarom, obchodné poradenstvo, obchodno-zastupiteľská činnosť.

39 - Skladovanie.

41 - Usporadúvanie obchodných sympózií, konferencií a školení.

42 - Odborné poradenstvo (s výnimkou obchodného).

(730) **QUILTEX, spol. s r. o.**, Garbiarska 678, 031 01 Liptovský Mikuláš, SK;

(210) 2395-95

(210) 25.08.1995

(511) 35

(540)

Numero Maria

(510) 35 - Reklamná činnosť.

(730) **Ogilvy and Mather, s. r. o.**, Lipského 4, 841 01 Bratislava, SK;

(210) 2698-95
(210) 22.09.1995
(511) 4

(540) **JET**

(510) 4 - Oleje, tuky, mazadlá, palivá, motorové palivá, benzín, automobilový benzín, ropné výrobky a ich deriváty.
(730) **CONOCO INC.**, spoločnosť podľa zákonov štátu Delaware, Ponca City, Oklahoma, US;

(210) 2943-95
(210) 19.10.1995
(511) 3, 5, 29, 30, 31, 32

(540) **RED GINSENG POWDER**

(510) 3 - Kozmetické prípravky.
5 - Farmaceutické, zverolekárske a zdravotnícke prípravky, dietetické látky na lekárske účely, potraviny na osobitné výživové účely s liečivými účinkami.
29 - Mleté alebo drvené ginsengové korene a hl'uzy pre potravinárstvo, sušený a tepelne spracovaný ginsengový prášok.
30 - Bylinný čaj obsahujúci ginsengový prášok, korenie obsahujúce ginsengový prášok, potraviny s upraveným obsahom špecifických živín rastlinného pôvodu, posilňujúce potraviny a výživné extrakty obsiahnuté v triede 30, rastlinné výťažky na výživu, výrobky ženšenové na výživu obsiahnuté v triede 30.
31 - Potraviny a požívateľiny pre zvieratá vrátane výživových doplnkov, výživné a posilňujúce látky a krmné výťažky pre zvieratá, výrobky lesnícke a poľnohospodárske s charakterom potravín a požívateľín s posilňujúcim účinkom.
32 - Nealkoholické nápoje obsahujúce ginsengový prášok, ginsengové nealkoholické nápoje v prášku (napríklad instantné), prípravky na výrobu nápojov s výnimkou sirupov.
(730) **Drozen Zdeněk, PhDr. - DOZ**, Košická 6, 821 09 Bratislava, SK;

(210) 2945-95
(210) 19.10.1995
(511) 5, 30, 32

(540) **INSAM TEA**

(510) 5 - Farmaceutické a zdravotnícke čaje, dietetické čaje na lekárske účely, čaje na osobitné výživové účely s liečivými účinkami.
30 - Čaj, sušené a tepelne spracované ovocie a zelenina vo forme ovocných či bylinných čajov, čaje s upraveným obsahom špecifických živín rastlinného pôvodu, posilňujúce čaje a čaje z výživných extraktov obsiahnutých v tr. 30, rastlinné výťažky slúžiace na prípravu čaju, ženšenový čaj na výživu.
32 - Nealkoholické nápoje rastlinného pôvodu, prípravky na výrobu nápojov rastlinného pôvodu.
(730) **Drozen Zdeněk, PhDr. - DOZ**, Košická 6, 821 09 Bratislava, SK;

(210) 36-96
(210) 05.01.1996
(511) 6

(540) **CompuSafe**

(510) 6 - Trezory.
(730) **BRINK'S NETWORK, INC.**, One Thorndal Circle, Darien, Connecticut 06820, US;

(210) 49-96
(210) 08.01.1996
(511) 36

(540) **BESARETA**

(510) 36 - Sprostredkovanie finančného lízingu.
(730) **BESARETA, spol. s r. o.**, ČSA 229, 691 41 Břeclav, CZ;

(210) 172-96
(210) 22.01.1996
(511) 35, 41, 42

(540) **MISTER**

(510) 35 - Reklama; sprostredkovanie reklamy; účtovníctvo, vydávanie reklamných materiálov.
41 - Vydavateľská činnosť; prenájom ozvučovacej aparatury; organizovanie, usporadúvanie a sprostredkovanie verejných, kultúrno-spoločenských a športových podujatí a tlačových besied.
42 - Prekladateľské služby.
(730) **Oklamčáková Anna, Ing.**, Bzovicka 4, 851 07 Bratislava, SK;

(210) 174-96
(210) 22.01.1996
(511) 35, 41, 42

(540) **MODELKA**

(510) 35 - Reklama; sprostredkovanie reklamy; účtovníctvo, vydávanie reklamných materiálov.
41 - Vydavateľská činnosť; prenájom ozvučovacej aparatury; tlačové besedy.
42 - Prekladateľské služby.
(730) **Oklamčáková Anna, Ing.**, Bzovicka 4, 851 07 Bratislava, SK;

(210) 179-96
(210) 08.02.1999
(511) 35, 41, 42

(540) **MISSIS**

(510) 35 - Reklama; sprostredkovanie reklamy; účtovníctvo, vydávanie reklamných materiálov.
41 - Vydavateľská činnosť; prenájom ozvučovacej aparatury; organizovanie, usporadúvanie a sprostredkovanie verejných, kultúrno-spoločenských a športových podujatí a tlačových besied.
42 - Prekladateľské služby.
(730) **Oklamčáková Anna, Ing.**, Bzovicka 4, 851 07 Bratislava, SK;

(210) 400-96
(210) 09.02.1996
(511) 35, 37
(540)



LEMNIX

(510) 35 - Reklamné činnosti, sprostredkovanie obchodu s tovarom.
37 - Izolovanie stavieb, murárstvo - vykonávanie jednoduchých stavieb.
(730) **LEMNIX, s. r. o.**, Uhrecká cesta, 958 03 Malé Uhrece, SK;

(210) 436-96
(210) 14.02.1996
(511) 9, 37, 41

(540) **PYROKONTROL**

(510) 9 - Hasiace prístroje a zariadenia všetkých druhov, zvukové a optické signalizačné prístroje, hlásiče plameňa, detektory horľavých a jedovatých plynov, protipožiarne systémy na dopravné prostriedky a vozidlá.
37 - Opravy, plnenie a revízie hasiacich prístrojov, servis signalizačných a detekčných protipožiarnych systémov.
41 - Školenie požiarnej ochrany.
(730) **PYROKONTROL, spol. s r. o.**, Račianska 75, 836 06 Bratislava, SK;

(210) 507-96
(210) 21.02.1996
(591) farebná
(511) 37, 42
(540)



TSUS

(510) 37 - Dozor nad stavbami, stavebné informácie.
42 - Skúšky materiálov, stavebné výkresy (zostavovanie), inžinierska činnosť, kalibrácia, poradenstvo odborné s výnimkou obchodného, projekty, výskumná a vývojová činnosť v odbore kvality stavebných konštrukcií a na úseku rozvoja skúšobných metód a skúšobnej prístrojovej techniky; schvaľovanie, certifikácia výrobkov, osvedčovanie vhodnosti výrobkov na stavebnú časť stavieb; kalibračné a metrologické služby; znalecká, expertízna, posudková, poradenská a konzultačná činnosť v oblasti výroby a skúšania stavebných látok, navrhovania a skúšania stavebných konštrukcií v znižovaní spotreby tepla v obytných budovách a bytoch; posudzovanie projektov hromadnej výstavby a experimentálnych stavieb, projektová činnosť; zaťažovacie skúšky cestných a železničných mostov.
(730) **Technický a skúšobný ústav stavebný v Bratislave**, Studená 3, 826 34 Bratislava, SK;

(210) 758-96
(210) 25.03.1996
(511) 2, 6, 9, 10, 16, 17, 18, 19, 20, 21, 24, 25, 26, 28, 35, 39, 40, 42
(540)



BONMAX

(510) 2 - Náterové a antikoročné chemické výrobky.
6 - Obyčajné kovy a ich zliatiny; drobný železiarsky tovar; stavebný materiál kovový; bezpečnostné dverové zámky kovové; kovové závary; kovové vložky; zabezpečovacie mechanizmy a kľúče kovové; bezpečnostné mreže kovové; kovové rolety; bezpečnostné dvere kovové; pokladnice; trezory; kovové potrubia a rúry.
9 - Počítače a ich periférne zariadenia, tlačiarne, pamäťové médiá; kopírovacie stroje; skenery; premietacie prístroje; prístroje na záznam, prevod a reprodukciu zvuku a obrazu; zapisovacie pokladnice; kalkulačné prístroje; meracie prístroje; fotografické prístroje; pracovné ochranné odevy, napr. zástery, plášte, kombinézy, montérky, pokrývky hlavy, rukavice, vesty záchranné, ochranné štíty; plávacie vesty a kolesá.
10 - Laboratórna a zdravotná technika a meracie prístroje v triede 10.
16 - Papier a výrobky z papiera, lepenka a kartonážne výrobky, tlačoviny, knihársky tovar a pod., hracie karty; obaly papierové, kartonážne a lepenkové.
17 - Gutaperča, guma, kaučuk, azbest, slúda, tesniace a izolačné materiály, blany, fólie, dosky (poisovary) a tyče z plastických hmôt, hadice gumové a z plastických hmôt.
18 - Koža a náhradky kože, surové kože a kožušiny, kufre, cestovné tašky; plážové tašky; aktovky; kabelky dámske; batohy; peňaženky; remene; ťadvinky; kožušínové prikrývky, vankúše; poťahy z kože a kožušín.
19 - Stavebný materiál s výnimkou kovového včítane polospracovaného reziva, stavebné drevo a imitácie dreva, prírodný a umelý kameň; cement, vápno, malta, štrk, asfalt, smola, živec.
20 - Nábytok a výrobky z dreva, korku, trstiny, víbového prútia a pod., stolárske výrobky, vnútorné žalúzie, rámy obrazov, stojany, stojančeky, police a ľahký záhradný nábytok z plastických hmôt; detský plastový nábytok z plastických hmôt; obalové nádoby z plastických materiálov.
21 - Ručné stroječky na mletie, sekanie a lisovanie; prenosné nádoby na domáce a kuchynské účely, napr. kuchynský riad, umývacie potreby a pomôcky na upratovanie, poháre sklenené, sklenený riad, sklenené vázy, kameninové hrnce, džbány a kvetinnáče, výrobky z porcelánu, keramické výrobky na použitie v domácnosti.
24 - Tkaniny, pokrývky včítane cestovných pokrývok, deky, rolety textilné, poťahy textilné, záclony; postelňa bielizeň; obrusy; prestierania; utierky; uteráky.

25 - Odevy a obuv okrem odevov a obuvi na špeciálne účely; odevná konfekcia; bielizeň, trampky, úpletové výrobky; pokrývky hlavy; plavky; plážové oblečenie; opasky.

26 - Čipky, výšivky, stuhy, gombíky a spony všetkých druhov s výnimkou spôn z drahých kovov, zip-sy.

28 - Hry, hračky, telocvičné a športové potreby a náradie, napr. na športové hry.

35 - Sprostredkovanie predaja a nákupu tovarov v rozsahu predmetu činnosti; propagačná (reklamná) činnosť; dovozná a vývozná agentúra - organizovanie vývozu a dovozu tovarov.

39 - Doprava a preprava osôb a tovaru, vnútroštátna a medzinárodná cestná motorová doprava a preprava; cestovné a prepravné informácie; balenie poľnohospodárskych a priemyselných výrobkov; prevádzkovanie colných skladov; organizačné zabezpečovanie a usporadúvanie tematických a pobytových poznávacích a odborných zájazdov a pod.

40 - Služby pletiarске, krajčírstvo, brašnárstvo, spracovanie a úprava materiálov na nábytok, stolárske výrobky a ich príslušenstvá, najmä na rezanie, hobľovanie, frézovanie, povrchové úpravy, čalúnenie.

42 - Činnosť cestovnej kancelárie konkrétne služieb spojených s ubytovaním a stravovaním, prevádzkovanie hotelových a rekreačných služieb, projektová činnosť, činnosť vedecká a zlepšovateľská.

(730) **BONTEX INTERNATIONAL Sp. z o. o.**, ul. Rumiana 98, 029 56 Warszawa, PL;

(210) 958-96
(210) 15.04.1996
(511) 33

(540) **VÝCHODOSLOVENSKÝ RIZLING**

(510) 33 - Biele hroznové víno.

(730) **VÍNO, a. s., Košice**, Werferova 1, 040 11 Košice, SK;

(210) 963-96
(210) 15.04.1996
(511) 33

(540) **MUŠKÁTOVÝ SKVOST**

(510) 33 - Biele hroznové víno.

(730) **VÍNO, a. s., Košice**, Werferova 1, 040 11 Košice, SK;

(210) 968-96
(210) 15.04.1996
(591) zelená, hnedá
(511) 33, 35, 40
(540)



(510) 33 - Víno.

35 - Sprostredkovanie obchodných operácií s tovarom.

40 - Spracovanie hrozna.

(730) **VÍNO, a. s., Košice**, Werferova 1, 040 11 Košice, SK;

(210) 979-96
(210) 16.04.1996
(511) 35, 36, 42
(540)



(510) 35 - Sprostredkovanie obchodných operácií s tovarom, pomoc pri riadení obchodnej činnosti, obchodné poradenstvo.

36 - Finančný lízing, financovanie nákupu na splátky, oceňovanie a odhady nehnuteľností, prenájom nehnuteľností a ich sprostredkovanie.

42 - Inžinierska činnosť.

(730) **REOS, spol. s r. o.**, Adámiho 3, 841 05 Bratislava, SK;

(210) 1251-96
(210) 10.05.1996
(511) 9, 35, 41, 42

(540) **TELEDIÁR**

(510) 9 - Nosiče zvukových nahrávok; videohry; videokazety; zvukové nahrávacie zariadenia; kompaktné disky; magnetické nosiče údajov; optické nosiče údajov.

35 - Riadenie obchodnej činnosti v oblasti umenia; organizovanie reklamných hier na propagáciu predaja.

41 - Prenájom audionahrávok; služby nahrávacích štúdií; prenájom videopások; výroba videofilmov.

42 - Nahrávanie videopások; spravovanie autor-ských práv.

(730) **Slovenská televízna spoločnosť, s. r. o.**, 900 82 Blatné 18, SK;

(210) 1288-96
(210) 14.05.1996
(511) 7, 37
(540)

Revent

(510) 7 - Potravinárske stroje a zariadenia.
37 - Servisné a opravárenské služby.

(730) **REVENT, s. r. o.**, Sinkulova 83, 140 00 Praha 4, CZ;

(210) 1521-96
(210) 10.06.1996
(511) 9, 10, 12, 21
(540)

Allegiance

(510) 9 - Prístroje a nástroje vedecké, elektrické, fotografické, optické na použitie v laboratóriách a zdravotníckych zariadeniach; diagnostické separátory, krvné separátory na vedecké, priemyselné a laboratórne účely; počítačový softvér na použitie v nemocniciach, klinikách a laboratóriách, počítačové programy vo forme výpisov, magnetických pásov, magnetických diskov, pamäťové rozhrania; indikátory a monitorovacie zariadenia na monitorovanie pary a sterilizačných procesov; ochranné rukavice na použitie v rôznych odvetviach priemyslu a výskumu, rukavice na použitie v priemysle, laboratóriách a pri diagnostike.

10 - Prístroje a nástroje chirurgické, lekárske, zubárske a zverolekárske; ihly a podnosy na vykonávanie biopsie mäkkých tkanív a kostnej drene; ortopedické pomôcky, najmä cervikálne golieri, ramenné závesy, brušné pásy, polohovadlá z polyuretánovej peny na fixáciu tela, sadra, obvazy, sadrové obvazy a dlahy, lôžka, ortopedické pančuchy; chirurgické súpravy, tampóny, masky, čepce, oblečenie pre chirurgov, pacientov a zdravotnícky personál; špeciálny nábytok na lekárske použitie obsahujúci misky, stojany na misky a nástroje, skrinky na uchovávanie predmetov pre dojčatá, púdrov a masť; detské postieľky, nosidlá, kreslá pre chorých, zariadenie operačných sál; podporné obvazy; nádoby a zariadenia na zhromažďovanie, uchovávanie, spracovanie, testovanie a podávanie črevných a mimočrevných roztokov, roztokov na liečbu dýchacích ciest a irigačných roztokov; umelé orgány; zdravotnícke podnosy a misky, najmä na použitie pri diagnostikovaní, v pôrodnictve, pri gynekologických vyšetreniach a zákrokoch, ako napr. paracervikálnych a pudendálnych blokoch, lumbálnej punkcii a punkcii plodovej vody, punkcii hrudníka, paracentéze a snímokvaní miechy; diagnostické separátory, krvné separátory na lekárske účely; lekárske, zubárske a chirurgické vyšetrovacie rukavice, masážne rukavice; prístroje a zariadenia na oddelovanie krvných buniek, pomôcky a zariadenia na drenážovanie rán, príručné vrecká na odtekanie a odvádzanie sekrety; pooperačné a autotransfúzne systémy, rezervoáre, vákuové regulátory.

12 - Invalidné vozíky, vozíky na zdravotnícke potreby a zásobovací materiál, vozíky do zdravotníckych zariadení.

21 - Rukavice na použitie na ochranu proti nečistote, vlhkosti a kvapalinám.

(730) **ALLEGIANCE CORPORATION**, 1430 Waukegan Road, McGaw Park, Illinois, US;

(210) 1600-96
(210) 18.06.1996
(511) 29

(540) **DOLNOZEMSKÝ GULÁŠ**

(510) 29 - Mäsové konzervy, mäsovo-zeleninové konzervy.

(730) **Tatrakon, spol. s r. o.**, Alžbetina 23, 058 01 Poprad, SK;

(210) 1705-96
(210) 28.06.1996
(511) 35, 36, 37

(540) **COMPUSAFE**

(510) 35 - Zber, konsolidácia a zápis príjmov z účtov.
36 - Služby pri manipulácii s hotovými peniazmi a výmene bankoviek.
37 - Zaisťovanie a údržba pokladníc so vstupným otvorom na peniaze.

(730) **Brink's Network Incorporated**, Darien, Connecticut 06820-0473, US;

(210) 2059-96
(210) 06.08.1996
(310) 112019
(320) 11.06.1996
(330) CZ
(511) 1, 3, 5

(540) **AUTOIRON**

(510) 1 - Chemické ošetrovacie prípravky na všetky diely áut (karoséria, podvozok, interiér atď.), nezmrazujúce a odmrazujúce prípravky.

3 - Prípravky na čistenie, leštenie, odmasťovanie a brúsenie; čistiace, odmasťovacie a leštiace prípravky na všetky diely áut (karoséria, podvozok, interiér atď.), prípravky do umývačiek áut, náplne a prípravky do ostrekovačov.

5 - Dezodoranty a osviežovače vzduchu do áut.

(730) **SEVEROCHEMA, družstvo pro chemickou výrobu**, Vilová 333/2, 460 02 Liberec, CZ;

(210) 2071-96
(210) 07.08.1996
(511) 9, 10, 35, 41, 42
(540)

MICRON

(510) 9 - Počítače, mikropočítače, ich diely a súčasti, najmä pevné a pružné disky, základné dosky, monitory, strímery, klávesnice, FD/HD radiče, notebooky, laptopy, skrine, napájacie zdroje, sieťové karty a jednotky na pripojenie k počítačovým sieťam, modemy, faxmodemové karty, tlačiarne, pamäte, koprocesory a pod. prístroje, nástroje a zariadenia na manipuláciu, spracovanie, znovuzískanie, uloženie, prenos a ochranu údajov, prístroje, nástroje a zariadenia na záznam, prenos a reprodukciu zvuku a obrazu, audiokazety, videokazety, magnetofónové pásky, gramofónové platne, kompaktné disky, videodisky, videotechnika, prístroje reprografickej techniky, ako sú kopírovacie, fotografické, elektrografické, elektrostatické a termické prístroje a zariadenia, prístroje vysielačie, prijímacie, prenášacie a zosilňovacie na bezdrôtovú telegrafiu a telefonovanie, prístroje a zariadenia z oblasti spojovacej a oznamovacej techniky, softvérové produkty, počítačové programy.

10 - Lekárske prístroje a nástroje a ich časti, prístroje a nástroje chirurgické, zdravotnícka technika.
35 - Sprostredkovanie kúpy a predaja výpočtovej techniky a softvérových produktov, automatizované

spracovanie dát, ukladanie dát na elektrických, magnetických, optických a iných nosičoch.

41 - Školiace služby v oblasti výpočtovej techniky, reprodukcia počítačových báz dát.

42 - Sprostredkovanie informácií prostredníctvom výpočtovej techniky, tvorba softvéru, počítačových programov, báz dát a dokumentácie k počítačovým programom, obnova počítačových báz dát, programovacie služby, poradenská činnosť v oblasti výpočtovej techniky.

(730) **MICRON, spol. s r. o.**, Hviezdoslavova 47, 052 01 Spišská Nová Ves, SK;

(210) 2078-96

(210) 08.08.1996

(511) 38

(540) **AT & T EASY WORLD WIDE WEB**

(510) 38 - Služby poskytované v oblasti telekomunikácií, najmä elektronický prenos pošty a správ, EDI (elektronická medzinárodná výmena informácií), prenos faxom, ďalekopisné zobrazovacie a elektronické prijímacie služby na zaistenie telekomunikačných spojení na prenos na globálnych počítačových sieťach.

(730) **AT & T CORPORATION**, spoločnosť organizovaná a existujúca podľa zákonov štátu New York, 32 Avenue of the Americas, New York, N.Y. 10013-2412, US;

(210) 2080-96

(210) 08.08.1996

(511) 38

(540) **AT & T EW3**

(510) 38 - Služby poskytované v oblasti telekomunikácií, najmä elektronický prenos pošty a správ, EDI (elektronická medzinárodná výmena informácií), prenos faxom, ďalekopisné zobrazovacie a elektronické prijímacie služby na zaistenie telekomunikačných spojení na prenos na globálnych počítačových sieťach.

(730) **AT&T Corp.**, spoločnosť organizovaná a existujúca podľa zákonov štátu New York, 32 Avenue of the Americas, New York, New York 10013-2412, US;

(210) 2199-96

(210) 21.08.1996

(591) farebná

(511) 25

(540)



(510) 25 - Športové oblečenie.

(730) **Salon Vasil - SAMON**, Vila Tri duby 54, 059 60 Tatranská Lomnica, SK;

(210) 2317-96

(210) 04.09.1996

(511) 4

(540) **ELPEE GAS**

(510) 4 - Palivové plyny do vozidiel, plyny na vykurovanie, varenie, svietenie, chladenie a klimatizáciu.

(730) **THE BRITISH PETROLEUM COMPANY p. l.** c., Britannic House, 1 Finsbury Circus, London EC2M 7BA, GB;

(210) 2318-96

(210) 04.09.1996

(511) 4

(540)



(510) 4 - Palivové plyny do vozidiel, plyny na vykurovanie, varenie, svietenie, chladenie a klimatizáciu.

(730) **THE BRITISH PETROLEUM COMPANY p. l.** c., Britannic House, 1 Finsbury Circus, London EC2M 7BA, GB;

(210) 2436-96

(210) 16.09.1996

(511) 35

(540) **TARIS**

(510) 35 - Propagačná (reklamná) analýza a poskytovanie štatistických informácií; adresná reklama; distribúcia propagačných letákov a vzoriek; prieskum a analýza trhu; marketingové štúdie; audit; analýza vlastných nákladov; audiovizuálne ukážky na reklamné účely; zabezpečenie obchodných informácií; obchodný manažment a poradenský servis; obchodný prieskum a obchodné šetrenie; spracovanie dát; predvádzanie výrobkov; ekonomické prognózy a analýzy; agentúra na sprostredkovanie práce; poradenstvo a nábor v rámci sprostredkovania práce; príprava a usporiadanie výstav - komerčných; informácie o zahraničnom obchode a súvisiace služby; pomoc pri priemyselnom manažmente; služby public relations; poskytovanie obchodných štatistických informácií; prieskum volebných názorov; monitorovanie politickej verejnej mienky; príprava správ súvisiacich s uvedenými službami.

(730) **Taylor Nelson AGB Plc**, AGB House, Westgate, London W5 1UA, GB;

(210) 2515-96
(210) 24.09.1996
(511) 29, 30

(540) **ZELKO**

- (510) 29 - Konzervované, sušené, zavárané a tepelne spracované ovocie a zelenina; mäsové a zeleninové koncentráty; aromatické prípravky do potravín.
30 - Majonézy; koreniny a pochutiny.
(730) **Mäspoma, spol. s r. o.**, T. G. Masaryka 955, 960 01 Zvolen, SK;

(210) 2550-96
(210) 27.09.1996
(511) 5

(540) **ESPRIT**

- (510) 5 - Diagnostické činidlá na analýzu telových tekutín.
(730) **BAYER CORPORATION**, spoločnosť zriadená podľa zákonov štátu Indiana, 1884 Miles Avenue, Elkhart, Indiana 46514, US;

(210) 2568-96
(210) 01.10.1996
(511) 5, 30, 35

(540) **VITALIS**

- (510) 5 - Dietetické a diabetické potraviny upravené na lekárske účely; dietetické a diabetické výrobky obilné, kukuričné, sójové a ich zmesi na lekárske účely; dietetické a diabetické cestoviny na lekárske účely.
30 - Pekárske výrobky; múka (potravinárska), múčne výrobky; chlieb, pečivo, jemné pečivo, koláče, sušienky, sucháre, slané tyčinky, cestoviny, strúhanka, sójové potraviny; kukuričné výrobky upravené na ľudskú výživu.
35 - Pomoc pri riadení obchodnej činnosti; obchodný manažment a podnikové poradenstvo; poradenstvo v obchodnej činnosti; sprostredkovanie predaja a nákupu tovarov v rozsahu predmetu činnosti.
(730) **BONAVITA - SERVIS, spol. s r. o.**, Tematínska 2, 851 05 Bratislava, SK;

(210) 2569-96
(210) 01.10.1996
(511) 5, 30, 35

(540) **COCO POPS**

- (510) 5 - Dietetické a diabetické potraviny upravené na lekárske účely; dietetické a diabetické výrobky sójové na lekárske účely; dietetické a diabetické cestoviny a cereálne výrobky na potravinárske účely.
30 - Cestoviny, strúhanka, sójové potraviny.
35 - Pomoc pri riadení obchodnej činnosti; obchodný manažment a podnikové poradenstvo; poradenstvo v obchodnej činnosti; sprostredkovanie predaja a nákupu tovarov v rozsahu predmetu činnosti.
(730) **BONAVITA - SERVIS, spol. s r. o.**, Tematínska 2, 851 05 Bratislava, SK;

(210) 2629-96
(210) 07.10.1996
(511) 3, 5, 39, 42

(540) **QALT**

- (510) 3 - Lak na vlasy; pleťová voda po holení; špirála na riasy, maskara; kamenec (antiseptický prípravok); škrob na bielizeň; lesky na pery; mydlá; avivážne prípravky; kozmetické prípravky do kúpeľa; rúže; vatové tyčinky na kozmetické účely; skrášľovacie masky; bieliace krémy na pokožku; soli na bielenie; sóda na bielenie; bieliace prípravky; ústne vody nie na lekárske účely; laky na nechty; vlasové vody; farbivá alebo tónovače na vlasy; prípravky na kučervenie vlasov; vosk na fúzy; kolínske vody; kozmetické prípravky; vata na kozmetické účely; odstraňovače škvŕn; kozmetické krémy; čistiace prípravky; odmasťovacie prípravky s výnimkou prípravkov na použitie vo výrobnom procese; dezinfekčné mydlá; prípravky na odstraňovanie vodného kameňa pre domácnosť; antistatické prípravky na použitie v domácnosti; odfarbovače; odlakovače; toaletné vody; depilačné prípravky; epiláčne prípravky; vosk depilačný; namáčajacie prípravky; predpieracie prípravky; líčidlá; vazelína na kozmetické účely; oleje na čistenie; čistiace mlieka na toaletné účely; bieliace prípravky (na čistenie bielizne a šatstva); pracie prípravky; toaletné prípravky; šampóny; voňavky; voňavkárské výrobky; kozmetické prípravky určené na starostlivosť o pleť; holiace prípravky; dezodoračné mydlá; toaletné mydlá; mydlá proti poteniu; mandľové mlieko na kozmetické účely; odhrdzovacie prípravky; opaľovacie prípravky kozmetické; chemické avivážne prípravky na použitie v domácnosti; zjasňovacie prípravky (chemické prípravky na osvieženie farieb) pre domácnosť; kúpeľové soli s výnimkou soli na liečebné účely; dezodoranty na osobnú potrebu; zmäkčovadlá na bielizeň; tampóny (kozmetické) napustené pleťovým tonikom; detergenty s výnimkou detergentov na použitie vo výrobnom procese.
5 - Chemické dezinfekčné prostriedky na WC; liečivé prípravky do kúpeľa; soli do minerálnych kúpeľov; hygienické vložky; čistiace prípravky; dezinfekčné prípravky na hygienické účely; absorpčná vata; absorpčné tampóny; hygienické nohavičky; menštruačné nohavičky; menštruačné vložky; dámske vložky; hygienické vložky pre inkontinentných pacientov.
39 - Balenie tovaru.
42 - Výskum a vývoj nových výrobkov.
(730) **UNIVERSAL TRADING SR, a. s.**, 900 23 Viničné 209, SK;

(210) 2631-96
(210) 07.10.1996
(511) 3, 5, 39, 42

(540) **PURAL**

- (510) 3 - Lak na vlasy; pleťová voda po holení; špirála na riasy, maskara; kamenec (antiseptický prípravok); škrob na bielizeň; lesky na pery; mydlá; avivážne prípravky; kozmetické prípravky do kúpeľa; rúže; vatové tyčinky na kozmetické účely; skrášľovacie masky; bieliace krémy na pokožku; soli na bielenie;

sóda na bielenie; bieliace prípravky; ústne vody nie na lekárske účely; laky na nechty; vlasové vody; farbivá alebo tónovače na vlasy; prípravky na kučeračenie vlasov; vosk na fúzy; kolínske vody; kozmetické prípravky; vata na kozmetické účely; odstraňovače škvrín; kozmetické krémy; čistiacie prípravky; odmasťovacie prípravky s výnimkou prípravkov na použitie vo výrobnom procese; dezinfekčné mydlá; prípravky na odstraňovanie vodného kameňa pre domácnosť; antistatické prípravky na použitie v domácnosti; odfarbovače; odlakovače; toaletné vody; depilačné prípravky; epilačné prípravky; vosk depilačný; namáčacie prípravky; predpieracie prípravky; líčidlá; vazelína na kozmetické účely; oleje na čistenie; čistiacie mlieka na toaletné účely; bieliace prípravky (na čistenie bielizne a šatstva); pracie prípravky; toaletné prípravky; šampóny; voňavky; voňavkárske výrobky; kozmetické prípravky určené na starostlivosť o pleť; holiace prípravky; dezodoračné mydlá; toaletné mydlá; mydlá proti poteniu; mandľové mlieko na kozmetické účely; odhrdzovacie prípravky; opal'ovacie prípravky kozmetické; chemické avivážne prípravky na použitie v domácnosti; zjasňovacie prípravky (chemické prípravky na osvieženie farieb) pre domácnosť; kúpeľové soli s výnimkou soli na liečebné účely; dezodoranty na osobnú potrebu; zmäčkovadlá na bielizeň; tampóny (kozmetické) napustené pleťovým tonikom; detergenty s výnimkou detergentov na použitie vo výrobnom procese.

5 - Chemické dezinfekčné prostriedky na WC; liečivé prípravky do kúpeľa; soli do minerálnych kúpeľov; hygienické vložky; čistiacie prípravky; dezinfekčné prípravky na hygienické účely; absorpčná vata; absorpčné tampóny; hygienické nohavičky; menštruačné nohavičky; menštruačné vložky; dámske vložky; hygienické vložky pre inkontinentných pacientov.

39 - Balenie tovaru.

42 - Výskum a vývoj nových výrobkov.

(730) **UNIVERSAL TRADING SR, a. s.**, 900 23 Viničné 209, SK;

(210) 2684-96

(210) 11.10.1996

(511) 9

(540) **WINTERM**

(510) 9 - Prístroje a nástroje vedecké, navigačné, geodetické, fotografické, kinematografické, optické prístroje na váženie, meranie, signalizovanie a na účely kontrolné, záchranné a na výučbu, elektrické prístroje a nástroje uvedené v triede 9, ako sú elektrické zariadenia na diaľkové ovládanie priemyselných procesov, elektrické regulátory, kontrolné a regulačné elektrické prístroje, prístroje na záznam, prenos a reprodukciu zvuku alebo obrazu, nosiče magnetických zvukových záznamov, gramofónové platne, automatické prístroje uvádzané do činnosti vhodným mince alebo známky, registračné pokladnice a počítaacie stroje, prístroje na spracovanie informácií, snímače, zariadenia na spracovanie a úpravu textu, elektrické káble, hasiace prístroje, prístroje na spustenie počítačových diskov, pamäťové karty v mikroprocesoroch, počítače, plošné spoje, počítače na

prenos dát, počítač-záznamník, pevné a pružné disky, prehrávač kompaktných diskov, optické disky, strimery, sieťové karty, modemy, faxmodemové karty, pamäte, koprocesory, komunikačné adaptéry, akustické modemy a dekodéry, analógový číslicový prevodník, disky, terminály, elektronické displeje, klávesnice, softvér na pripojenie k sieti, monitorovacie počítačové programy, monitory.

(730) **WYSE TECHNOLOGY, INC.**, 3471 N. First Street, San Jose, California 951 34, US;

(210) 2828-96

(210) 28.10.1996

(511) 11

(540) **aquapress**

(510) 11 - Tlakové rozťazné nádoby, najmä membránové tlakové rozťazné nádoby do zariadení na zásobovanie pitnou vodou a teplou úžitkovou vodou a do vykurovacích sústav, tlakových vodných zásobníkov, vodovodných zariadení a sústav.

(730) **Reflex Winkelmann + Pannhoff GmbH + Co.**, Gersteinstrasse 19, D- 59227 Ahlen, DE;

(210) 2831-96

(210) 29.10.1996

(511) 1, 5, 31

(540)



(510) 1 - Chemické výrobky pre priemysel, vedu a fotografiu, pre poľnohospodárstvo, najmä fosfáty do krmív, pre záhradníctvo a lesníctvo, surové umelé živice, plastické hmoty v surovom stave, hnojivá, hasiace prostriedky, prostriedky na kalenie a zvarovanie kovov, chemické prípravky na konzervovanie potravín, priemyselné lepidlá.

5 - Výrobky farmaceutické, veterinárne a zdravotnícke, výrobky dietetické na lekárske účely, potraviny pre deti, náplasti, obväzový materiál, hmoty na plombovanie zubov a na zubné odtlačky, dezinfekčné prostriedky, prípravky na hubenie živočíšnych škodcov, fungicídy, herbicídy.

31 - Výrobky poľnohospodárske, záhradnícke, lesnícke a semená všetko v nespracovanom stave, živé zvieratá, čerstvé ovocie a zelenina, semená, živé rastliny a prírodné kvety, krmivá pre zvieratá, slad.

(730) **TESENDERLO CHEMIE s. a./n. V.**, Stationsstraat, B-3980 Tessenderlo, BE;

(210) 2860-96

(210) 30.10.1996

(511) 9, 11, 42

(540)



(510) 9 - Vedecké, elektrické, fotografické, kinematografické, optické, signalizačné, kontrolné, záchranné a vzdelávacie prístroje a nástroje a prístroje na meranie a váženie, prístroje na nahrávanie, prenos a reprodukciu zvuku alebo obrazu.

11 - Zariadenia na osvetľovanie, vykurovanie, zariadenia na varenie, chladenie a sušenie, vetracie, vodárenské a sanitárne zariadenia.

42 - Výskum a vývoj nových výrobkov, odborné poradenstvo s výnimkou obchodného.

(730) **LAMBDA, a. s.**, Krajinská 2929, 921 01 Piešťany, SK;

(210) 2878-96

(210) 31.10.1996

(511) 3

(540)

NATURAL
WHITE



(510) 3 - Prípravky na čistenie zubov.

(730) **NATURAL WHITE INC.**, 15449 Yonge Street, Aurora, Ontario L4G 1P3, CA;

(210) 2948-96

(210) 08.11.1996

(511) 1, 2, 3, 4, 5, 6, 7, 8, 9, 10, 11, 12, 13, 14, 15, 16, 17, 18, 19, 20, 21, 22, 23, 24, 25, 26, 27, 28, 29, 30, 31, 32, 33, 34

(540) **MAJO**

(510) 1 - Chemikálie hlavne na priemyselné účely, vedu a fotografiu, poľnohospodárstvo, záhradníctvo a lesníctvo, umelé živice, plastické hmoty, pôdne hnojivá, hasiace prístroje, prostriedky na kalenie a spájkovanie kovov, chemické prostriedky na konzervovanie potravín, triesloviny, spojivá a lepidlá.

2 - Farby, nátery, laky, fermeže na priemyselné a umelecké použitie, textilné farby, prípravky na farbenie potravín a nápojov, farbivá, antikorozívne a impregnačné nátery, farbiarske prípravky, moridlá, prírodné živice.

3 - Pracie a bieliace prípravky, toaletné potreby, mydlo, leštiace prípravky, odmasťovacie prípravky, kozmetické prípravky, voňavkárskate vrátane éterických olejov, vodičky na vlasy, zubné pasty a prášky.

4 - Oleje a tuky, mazadlá, prostriedky na viazanie prachu, palivá, palivové drevo, oleje a pohonné látky, materiály na svietenie, sviečky, sviece, nočné lampy a knôty.

5 - Farmaceutické výrobky, zverolekárske, zdravot-

nicke a hygienické, výrobky dietetické pre deti a chorých, náplasti, obväzový materiál, hmoty určené na plombovanie zubov a na odtlačky zubov, dezinfekčné prípravky, prípravky na ničenie rastlinných a živočíšnych škodcov, antiparazitné látky, fungicidy, herbicidy.

6 - Obyčajné kovy v surovom a polospracovanom stave a ich zliatiny, kotvy, nákovy, zvony, stavebný materiál z valcovaného a liateho kovu, reťaze, kovové káble a drôty, kovové rúry, nedobytné pokladnice a schránky, podkovy, klince a skrutki.

7 - Obrábacie stroje, motory, súkolesia a hnacie remene, stroje a zariadenia pre poľnohospodárstvo, spojky a transmisné zariadenia, liahne na vajcia, elektrotechnické zariadenia a prístroje pre domácnosť (drtiče, mixéry, mlynčeky); elektromechanické zariadenia pre domácnosť používané na čistenie, ako elektrické vysávače prachu, leštiče parkiet a podobne.

8 - Ručné nástroje zastávajúce funkciu náradia v príslušných odboroch, nožiarske výrobky vrátane britiev a elektrických holiacich strojčekov, vidličky a lyžice (s výnimkou vidličiek a lyžíc z drahých kovov).

9 - Prístroje a nástroje na vedecké a laboratórne účely, prístroje a nástroje elektrické, prístroje a nástroje na bezdrôtovú telegrafiu, prístroje fotografické, kinematografické, optické vrátane premietačov obrazu a zväčšovacích prístrojov, prístroje a nástroje na váženie a meranie, prístroje a nástroje signalizačné vrátane signalizačných píšťaliek, prístroje a nástroje určené na kontrolné účely, prístroje a nástroje na účely záchranné a učebné, prístroje na záznam a reprodukciu hovoreného slova, zapisovacie pokladnice a počítačové stroje vrátane kancelárskych a dierovacích strojov, hasiace prístroje, špeciálne puzdrá na prístroje a nástroje, elektromechanické a elektrotermické prístroje a zariadenia: elektrotermické nástroje a prístroje, ako ručné zväračky, elektrické žehličky, elektrické vyhrievacie podušky, elektricky vyhrievané odevy a súčasti odevov, elektrické ohrievače nôh, elektrické zapalovače,

10 - Prístroje a nástroje lekárske a zverolekárske vrátane špeciálneho nábytku pre tieto odbory a vrátane prístrojov a zdravotníckych pomôcok.

11 - Osvetľovacie a vyhrievacie zariadenia na výrobu pary, zariadenia na varenie, chladenie, vetranie, zariadenia na rozvod vody a sanitárne zariadenia; kozuby.

12 - Pozemné vozidlá, motory do pozemných vozidiel, poháňacie súkolesia a hnacie remene pre pozemné vozidlá.

13 - Výrobky zábavnej pyrotechniky.

14 - Drahé kovy a ich zliatiny, predmety z drahých kovov, ich zliatiny alebo z plátovaných kovov, bižutéria z umelých i plastických hmôt, hodiny a chronometrické zariadenia vrátane špeciálnych puzdiel, umelecké predmety.

15 - Hudobné nástroje, hracie skrine.

16 - Papier a výrobky z papiera, lepenky a kartónové výrobky, tlačoviny, fotografie, písacie potreby, kancelárske lepidlá, potreby pre umelcov, štetce, písacie stroje a kancelárske potreby, učebné a školské potreby a pomôcky, hracie karty.

17 - Guma, kaučuk a náhradky týchto hmôt, výrob-

ky z týchto hmôt, polotovary z plastických hmôt, tesniace hmoty, upchávky a izolácie (tepelné, elektrické alebo zvukové), hadice.

18 - Koža a náhradky, výrobky z kože a náhrad, surové kože a kožušiny, kufre a cestovné tašky, dáždniky, slnečníky a palice, biče, postroje na kone a sedlárske výrobky.

19 - Stavebný materiál vrátane polospracovaného reziva, prírodný a umelý kameň, cement, vápno, malta, sadra, štrk, kameninové a cementové rúry.

20 - Nábytok vrátane kovového a kempingového nábytku, brúsené sklá a zrkadlá, rámy, výrobky z dreva, korku, trstia, trstiny, vrbového prútia, rohoviny, kosti, slonoviny, jantáru, perlete, buničiny a výrobky z plastických hmôt, postelne potreby, matrace, podhlavníky a podobne.

21 - Nástroje a riady pre domácnosť alebo kuchyňu, vedrá, plechové misky, misky z plastických alebo iných hmôt, stroje na mletie, sekanie a lisovanie a podobne, hrebene a umývacie špongie, toaletné potreby, kefy, kefový materiál, pomôcky na upratovanie, čistiace látky, drôtenky, sklenený tovar, výrobky z porcelánu a kameniny.

22 - Povrazy a struny na technické účely, laná a motúzy z prírodných, umelých alebo plastických látok, siete, stany vrátane stanov na táborenie, vrecia.

23 - Vlákna na textilné účely.

24 - Tkaniny, prikrývky vrátane cestovných prikrývok, textilie.

25 - Odevy, bielizeň, obuv, klobočnícky tovar.

26 - Čipky, výšivky, stuhy, gombíky, stláčacie gombíky, háčiky, sťahovacie uzávery.

27 - Koberce, rohože, linoleum a iné podlahové krytiny, čalúny vrátane farebných papierových tapiet.

28 - Hry, hračky, telocvičné a športové potreby, napríklad rybárske potreby, nástroje na zimné športy, nástroje na športové hry, tovar plážový a kúpací, vianočné ozdoby (s výnimkou osvetľovacích telies a cukrovínok).

29 - Mäso, ryby, hydina, zverina, mäsové výťažky, konzervovaná sušená a varená zelenina a ovocie, mäsové a ovocné rôsolý, zavareniny, vajcia, mlieko a iné mliečne výrobky vrátane mliečnych nápojov, jedlé oleje a tuky, konzervované mäsové a rybíe potraviny.

30 - Káva, čaj, kakao, cukor, ryža, kávové náhradky, múka a obilninové výrobky, nápoje z kávy, kaka alebo čokolády, chlieb, sucháre a sušienky, jemné pečivo a cukrovinky, zmrzlina, med, sirup z melasy, kvasnice, prášky do pečiva, soľ, horčica, čierne korenie, ocot, chuťové omáčky, korenie.

31 - Nespracované poľnohospodárske a záhradnícke výrobky a všeobecné poľnohospodárske produkty, čerstvé ovocie a zelenina, priesady, živé rastliny a prírodné kvetiny, umelé kvetiny, zvieracie krmivá, slad.

32 - Pivá, minerálne vody, šumivé a iné nealkoholické nápoje, sirupy a iné prípravky na výrobu nápojov, ovocné šťavy a nápoje z ovocných štiav.

33 - Alkoholické nápoje, najmä vína, liehoviny, likéry.

34 - Tabak v surovom stave, tabakové výrobky, potreby pre fajčiarov, zápalky.

(730) **Martinská mliekareň, a. s.**, Kollárova 110, 036 80 Martin, SK;

(210) 3185-96
(210) 27.11.1996
(511) 6
(540)



(510) 6 - Kovové korunkové tesniace uzávery na fľaše, plechové obaly.

(730) **TRADE INVEST, spol. s r. o.**, Rázusova 1, 040 00 Košice 4, SK;

(210) 3186-96
(210) 27.11.1996
(511) 6
(540)



(510) 6 - Kovové korunkové tesniace uzávery na fľaše, plechové obaly.

(730) **TRADE INVEST, spol. s r. o.**, Rázusova 1, 040 00 Košice 4, SK;

(210) 3187-96
(210) 27.11.1996
(511) 6
(540)

tik

(510) 6 - Kovové korunkové tesniace uzávery na fľaše, plechové obaly.

(730) **TRADE INVEST, spol. s r. o.**, Rázusova 1, 040 00 Košice 4, SK;

(210) 3238-96
(210) 03.12.1996
(511) 32

(540) **ROYAL CROWN**

(510) 32 - Nealkoholické nápoje bez sladú, podávané ako mierne nápoje, sirupy a výťažky na ich prípravu.

(730) **ROYAL CROWN COMPANY, INC.**, spoločnosť zriadená podľa zákonov štátu Delaware, 1000 Corporate Drive, Ft. Lauderdale, Florida 33334, US;

(210) 3306-96
(210) 09.12.1996

(511) 1, 2, 3, 4, 5, 6, 7, 8, 9, 10, 11, 12, 13, 14, 15, 16, 17, 18, 19, 20, 21, 22, 23, 24, 25, 26, 27, 28, 29, 30, 31, 32, 33, 34, 35, 36, 37, 38, 39, 40, 41, 42

(540)

TESCO

(510) 1 - Chemikálie používané v priemysle, na vedecké účely a fotografovanie a ďalej na použitie v poľnohospodárstve, záhradníctve a lesnom hospodárstve; surové syntetické živice; surové plastické hmoty; hnojivá; hasiace prostriedky; temperovacie a spájacie prípravky; chemické látky na konzerváciu potravín; triesloviny; priemyselné lepidlá.

2 - Farby, laky, maliarske farby, ochranné nátery proti korózii a skaze dreva, farbivá; moridlá; surové prírodné živice, kovy vo forme fólie alebo prášku pre maliarov, dekoratérov, tlačiarov a umelcov.

3 - Bieliace prípravky a ďalšie pracie prostriedky, čistiace, leštiace, odmasťovacie a brúsne prostriedky, mydlá, parfumerie, éterické oleje, kozmetika, prípravky na rast vlasov, prostriedky na čistenie zubov, toaletné prostriedky bez liečivých účinkov.

4 - Priemyselné oleje a mazacie tuky, mazadlá, zmesi pohlcujúce prach, palivá (vrátane benzínu) a osvetľovacie látky; sviečky, knóty; mazacie oleje, vosk na priemyselné účely, vazelína na priemyselné účely, loj, zmesi na viazanie prachu.

5 - Farmaceutické, veterinárne a hygienické prípravky, diietické látky prispôbené na lekárske účely, detská výživa, náplasti a obväzové materiály, zubné plombovacie materiály, zubný vosk, dezinfekčné látky, prípravky na likvidáciu hlodavcov, fungicidy, herbicidy.

6 - Obyčajné kovy a ich zliatiny, kovové stavebné materiály, prepraviteľné kovové materiály, kovové materiály na železničné trate, neelektrické káble a drôty z obyčajných kovov, železiarske výrobky, drobný kovový tovar, kovové potrubia a rúry, bezpečnostné schránky, tovar z obyčajných kovov, ktorý nie je zahrnutý v iných triedach, rudy.

7 - Obrábacie stroje, stroje na pečatenie a uzatváranie fliaš, stroje na líšovanie, striekacie pištole na farbu, rozprašovače ako stroje, stroje na odstraňovanie kameňa, strojové nožnice na strihanie zvierat, stroje na pletenie obrazov, elektromechanické stroje, motory (okrem motorov pre pozemné vozidlá), spojovacie a prevodové zariadenia (okrem zariadení do pozemných vozidiel), poľnohospodárske náradie okrem ručného, liahne.

8 - Ručné nástroje a náradia (ručne ovládané), nože, vidličky, lyžice, nástroje na rezanie a strihanie, sečné zbrane, holiace prístroje a britvy.

9 - Vedecké, námorné, zememeračské, elektrické, fotografické, kinematografické, optické, navigačné, signálne, kontrolné (riadiace), záchranné a vzdelávacie zariadenia a nástroje, zariadenia na nahrávanie, prenos a reprodukciu zvuku a obrazu, magnetické nosiče údajov, záznamové disky, predajné automaty a mechanizmy prístrojov uvádzaných do činnosti vhođením mince; registračné pokladnice, kalkulačné stroje, zariadenia na spracovanie dát a počítače, hasiace zariadenia.

10 - Chirurgické, lekárske, zubárske a zverolekár-

ske prístroje a nástroje, umelé končatiny, oči a zuby, ortopedické pomôcky, materiály na zošívanie rán.

11 - Osvetľovacie zariadenia a zariadenia na vykurovanie, zariadenia na výrobu pary, varenie, chladenie, sušenie, vzduchotechniku, dodávku vody a hygienické účely.

12 - Vozidlá, dopravné prostriedky a zariadenia na pozemnú, leteckú a vodnú dopravu.

13 - Strelné zbrane, strelivo a náboje, výbušniny, ohňostroje.

14 - Drahé kovy a ich zliatiny a tovar z drahých kovov alebo nimi pokovovaný, ktorý nie je zaradený v iných triedach, klenoty, drahokamy, bižutéria, hodinárske nástroje a nástroje na časomeru.

15 - Hudobné nástroje a prístroje.

16 - Papier, kartón a tovar z týchto materiálov, ktorý nie je zaradený v iných triedach, tlačoviny, materiály na viazanie kníh, fotografie, papiernický tovar, lepidlá na použitie v kancelárii alebo v domácnosti, vodové farby, rysovacie dosky, rysovacie perá, pomôcky, rysovacie potreby, súpravy, rytecké dosky, rámovanie fotografií, stojany na fotografie, reprodukcie, rytiny, rysovacie uholníky, umelecké litografie, valčeky, mištičky na vodové farby, puzdrá, pravítka, uholníky, príložníky, priesvitný papier, pazovací, písacie potreby, pergamenový papier, obrazy, zarámované aj nezarámované, obaly na obrazy, navlhčovacie hubky, maliarske štetce, maliarske stojany, maliarske plátna, modelovací íl, modelovacie materiály, pasty, vosky, mramorovacie hrebene, krieda na písanie, divadelné dekorácie, albumy, akvarely, atrament, tuš, bridlice na kreslenie, bridlicové tabuľky, architektonické modely, ceruzky, štetce, písacie stroje a kancelárske potreby (okrem nábytku), vzdelávacie a učebné materiály (okrem prístrojov), baliace materiály z plastických hmôt (ktoré nie sú zaradené v iných triedach); hracie karty; tlačiarenské písmená, tlačiarenské formy.

17 - Kaučuk, gutaperča, guma, azbest, slúda a výrobky vyrobené z týchto materiálov, ktoré nie sú zaradené v iných triedach, plastické hmoty v pretlačovaných profiloch na použitie pri výrobe, lepiace pásy s výnimkou pásov na kancelárske účely a pre domácnosť, vlákna gumové, sklenené, umelé s výnimkou vlákien používaných v textilnom priemysle, vstužovacie a vypchávkové materiály z gummy a plasty, tesniace tmely, izolačné materiály; pružné rúrky nevyrobené z kovu.

18 - Usne, umelé usne a výrobky vyrobené z tohto materiálu, ktoré nie sú zaradené v iných triedach, koža zvierat, kufre a cestovné tašky, dáždniky, slnečníky a vychádzkové palice, biče a sedlárske výrobky.

19 - Stavebné materiály (nekovové), nekovové pevné rúry na stavebné účely, asfalt, smola a bitúmen; nekovové prepraviteľné budovy a konštrukcie, nekovové pamätníky a pomníky.

20 - Nábytok, zrkadlá, rámy obrazov, výrobky (ktoré nie sú zaradené v ostatných triedach) z dreva, korku, trstiny, prútia, rohoviny, kostí, slonoviny veľrybích kostí, mušlí, korytnačiny, jantáru, perlete, morskej peny a náhradiek všetkých týchto materiálov alebo z plastickej hmoty.

21 - Domáce a kuchynské potreby a nádoby (nie z drahých kovov alebo nimi pokovovaných), hrebene

a špongie, kefy (okrem maliarskych štetcov), materiály na výrobu kief, pomôcky na čistenie, drôtenky na podlahu, neopracované či poloopracované sklo (okrem skla používaného v stavebníctve), sklo, porcelán a kamenina, ktoré nie sú zaradené v iných triedach.

22 - Povrazy a laná, struny, siete, stany, plachty, nepremokavá plachtovina, vrecia (ktoré nie sú zaradené v iných triedach), celtovina, bavlnený odpad na čalúnenie a vypchávanie, perie ako čalúnnický materiál, do lôžkovín ako vypchávkový materiál, piliny, slama ako čalúnnický materiál, slamené obaly na fľaše, tráva na čalúnenie, vata na vypchávanie a tesnenie, vetracia plachta, vlna na čalúnenie, vypchávkový materiál s výnimkou gumového a plastového, hmoty (surové vláknité textilné materiály).

23 - Priadza a vlákna na využitie v textilnom priemysle.

24 - Textil a textilné výrobky, ktoré nie sú zaradené v iných triedach, posteľná bielizeň a stolné prestieranie.

25 - Odevy, obuv, klobočnícke výrobky.

26 - Čipky a výšivky, stužky a lemovanie, gombiky, háčiky a očka - galantéria, špendlíky a ihly, umelé kvety a rastliny.

27 - Koberce, pokrývky, matrace a rohože, linoleum a ďalšie materiály, ktoré slúžia ako podlahové krytiny; tapisérie a tapety (nie textilné).

28 - Hry, hračky a hracie predmety, cvičebné a športové náradie, ktoré nie je zaradené do iných tried, ozdoby na vianočné stromčeky.

29 - Mäso, ryby, hydina a zverina, mäsové výt'ažky, konzervované sušené, varené a zavarené ovocie a zelenina, želé, džemy a lekváre, kompóty, ovocné omáčky, vajcia, mlieko a mliečne výrobky, jedlé oleje, tuky, syry, údeniny, slanina, paštéta, paradajkový pretlak.

30 - Káva, čaj, kakao, cukor, ryža, maniok, ságo, kávové náhradky; múka a výrobky z obilia, chlieb, pečivo a cukrárske výrobky, zmrzlina, med, sirup, kvasnice, prášok do pečiva, soľ, horčica, ocot, omáčky (aromatické), korenia, polevy, príchuti do potravín, pirôžky s mäsom, pirohy, prášky na výrobu zmrzliny, pizza, potravinárska múka, palacinky, niťovky, orechy, med, droždie, jačmeň.

31 - Poľnohospodárske, záhradnícke a lesnícke výrobky a obilie, ktoré nie sú zaradené do iných tried, živé zvieratá, čerstvé ovocie a čerstvá zelenina, semená, osivo, živé rastliny a kvety, krmivo pre zvieratá, slad.

32 - Pivo, minerálne a sódové vody a ďalšie nealkoholické nápoje, ovocné nápoje a ovocné šťavy, sirupy a ďalšie polotovary na výrobu nápojov.

33 - Alkoholické nápoje (okrem piva).

34 - Tabak, fajčiarske potreby, zápalky.

35 - Reklama, propagačné služby, rozširovanie reklamných a propagačných materiálov, obchodné riadenie, kancelárska prevádzka, reklamné služby s využitím direkt mailingu, prieskum trhu a marketing; distribúcia vzoriek, aranžovanie výloh, poskytovanie počítačových obchodných informácií, pomoc pri riadení v obchode, službách, poradenstve v obchode; ukladanie a spracovanie dát a informácií; elektronické, telefonické, televízne a počítačové obchodné služby, predaj pomocou telefónu.

36 - Poistenie, finančné záležitosti, peňažné záležitosti, nehnuteľnosti, bankovníctvo, úverové služby, služby vkladových účtov, služby úverových kariet.

37 - Stavebná výroba, opravy budov, inštalácie služby, služby servisných staníc.

38 - Telekomunikácie, prenos elektronickým počítačom, telegrafom, rádiom, d'alekopisom, telefaxom, elektronickou poštou, mikrovlnným spojením, laserovým lúčom alebo komunikačným satelitom.

39 - Doprava, preprava, balenie a skladovanie výrobkov, organizovanie ciest.

40 - Úprava a spracovanie textílií, textilu.

41 - Vzdelávanie, poskytovanie školení, zábava, športová a kultúrna činnosť.

42 - Vyhľadávanie informácií a sieťové systémy, nájom a prenájom počítačového technického a programového vybavenia.

(730) **TESCO STORES LIMITED**, Tesco House, Delamare Road, Cheshunt, Waltham Cross, Hertfordshire EN8 9 SL, GB;

(210) 3356-96

(210) 13.12.1996

(310) 112318

(320) 20.06.1996

(330) CZ

(511) 12, 16, 35, 37, 39, 40, 41, 42

(540) **ABA**

(510) 12 - Motocykle, osobné, nákladné, športové a úžitkové automobily, náhradné diely a doplnky k motocyklom, osobným, nákladným, športovým a úžitkovým automobily.

16 - Časopisy, knihy, turistické a motoristické mapy, atlasy, sprievodcovia a odborné príručky, písacie potreby, kancelárske potreby (okrem nábytku), papiernický tovar, plastové identifikačné karty, diaľničnej nálepky, poukážky, akreditívy a karty určené na špeciálne služby motoristickej verejnosti.

35 - Reklamná a propagačná činnosť, najmä v oblasti kultúrnych a športových akcií, motoristických a automobilových pretekov, spracovanie informácií určených podnikateľom v odbore mototuristiky a športu, sprostredkovanie nákupu a predaja motocyklov, osobných, nákladných, športových a úžitkových automobilov, sprostredkovanie nákupu a predaja náhradných dielov a doplnkov k motocyklom, osobným, nákladným, športovým a úžitkovým automobily, sprostredkovanie nákupu a predaja časopisov, kníh, turistických a motoristických máp, atlasov, sprievodcov a odborných príručiek, zber informácií slúžiacich činnosti informačných stredísk, prevádzkovanie informačných stredísk na poskytovanie informácií motoristickej verejnosti.

37 - Opravy motorových vozidiel, sprostredkovanie opráv motorových vozidiel.

39 - Prenájom motorových vozidiel, sprostredkovanie prenájmu motorových vozidiel, sprostredkovanie odťahovania motorových vozidiel, sprostredkovanie dočasného uskladnenia motorových vozidiel, poskytovanie cestných informácií motoristickej verejnosti, prevádzka technických zásahových vozidiel pri športových motoristických podnikoch,

sprostredkovanie zásahu vyslobodzovacej (vyprosťovacej) a odťahovej služby motoristickej verejnosti.

40 - Úpravy motorových vozidiel, sprostredkovanie úpravy motorových vozidiel, napríklad chrómovaním, úpravy plastových identifikačných kariet, napríklad razením, laminovaním.

41 - Agentúrna činnosť v oblasti kultúry a športu, organizovanie kultúrnych a športových akcií.

42 - Sprostredkovanie turistických zájazdov a ubytovania, sprostredkovanie technických prehliadok motorových vozidiel.

(730) **Autoklub Bohemia Assistance, a. s.**, Opletalova 1337/29, 110 00 Praha 1, CZ;

(210) 3363-96

(210) 16.12.1996

(511) 7, 11, 30, 35, 36, 37, 39, 40, 42

(540) **SLOVPEK**

(510) 7 - Stroje pre mlyny, pekárne a cestovinárne.

11 - Zariadenie na pečenie a sušenie.

30 - Múka a obilné prípravky, výrobky z múky a semien, chlieb, sušienky, sucháre, koláče, jemné pečivo, cukrovinky, zákusky, cestoviny, krupica, makaróny, žemle.

35 - Pomocné služby v riadení obchodu, obchodný prieskum, obchodné informácie, prieskum trhu, sprostredkovanie obchodu s poľnohospodárskymi produktmi, poradenstvo a konzultácie v obchodnej činnosti.

36 - Finančné znalecké posudky, sprostredkovanie obchodu s nehnuteľnosťami, sprostredkovanie nájmu a podnájmu budov a nebytových priestorov.

37 - Rekonštrukcia objektov, priemyselných a úžitkových budov, montáž lešení, demolácia stavieb, plánovanie v stavebníctve.

39 - Doprava materiálov, tovarov, preprava osôb, sprostredkovanie prenájmu garáží, turistické služby.

40 - Mlynárstvo.

42 - Reštauračné služby, samoobslužné bufety a jedálne, ubytovacie služby, inžinierska činnosť.

(730) **SLOVPEK, spol. s r. o.**, Hurbanova 21, 921 01 Piešťany, SK;

(210) 3367-96

(210) 16.12.1996

(591) modrá, žltá

(511) 4, 9, 35, 41, 42

(540)



(510) 9 - Nosiče zvukových nahrávok, videohry, videokazety, zvukové nahrávacie zariadenia, kompaktné disky, magnetické nosiče údajov, optické nosiče údajov.

35 - Riadenie obchodnej činnosti v oblasti umenia; spracovanie textov.

41 - Prenájom audionahrávok; vydávanie kníh, ča-

sopisov a periodík; výroba televíznych programov; televízna zábava; služby nahrávacích štúdií; prenájom videopások; výroba videofilmov.

42 - Nahrávanie videopások; tlač, tlačenie; spravovanie autorských práv.

(730) **Slovenská televízna spoločnosť, s. r. o.**, 900 82 Blatné 18, SK;

(210) 3446-96

(210) 20.12.1996

(511) 3

(540)

Fleur

(510) 3 - Kozmetické výrobky (okrem lakov na nechty).

(730) **ASTRID T. M., a. s.**, U průhonu 10/700, 170 04 Praha 7, CZ;

(210) 3468-96

(210) 23.12.1996

(310) 117693

(320) 09.12.1996

(330) CZ

(511) 6, 7, 8, 9, 11, 12, 17, 19, 22

(540) **SAFETEX**

(510) 6 - Obyčajné kovy v surovom a polospracovanom stave a ich zliatiny; kotvy, nákovy, zvony, stavebný materiál z valcovaného a liateho kovu, koľajnice a iný kovový materiál určený na železničné účely; reťaze, zdvíhacie a viazacie reťaze a slučky, zdvíhacie čeluste, kliešte a zvierky, zavesovacie prvky všetkých druhov vrátane hákov, ôk, spojok, karabín a strmeňov, napínacie a sťahovacie skrutky a strmene, S-háky otvorené a uzatvorené, zvierky na laná a povrazy, skracovacie prvky na reťaze a laná všetkých druhov, očné na laná kovové aj plastové a povrazy, upínacie pásy vrátane napínacích mechanizmov; kovové káble, laná a drôty /s výnimkou drôtov na elektrotechnické účely/, kovové ochranné prvky a návleky na zdvíhacie prvky všetkých druhov; zámočnícke výrobky všetkých druhov; kovové rúry; nedobytné pokladnice a schránky, oceľové guľôčky; podkovy, klnice a skrutky; iné kovové výrobky, ktoré nie sú obsiahnuté v iných triedach; ru-
dy.

7 - Stroje a obrábacie stroje všetkých druhov (s výnimkou tých, ktoré sú zahrnuté v triede 9-12 a 16), motory; súkolesie a hnacie remene; kladkostroje a iné nepojazdné zdvíhacie zariadenia všetkých druhov, poľnohospodárske stroje a liahne, maznice.

8 - Ručné nástroje majúce funkciu náradia v príslušných odboroch; nožiarske výrobky vrátane nožiarskych výrobkov z drahých kovov vrátane britiev a holiacich elektrických strojčekov; vidličky a lyžice aj z drahých kovov; zbrane sečné a bodné; strojčeky na strihanie vlasov.

9 - Prístroje a nástroje určené na vedecké a laboratórne účely; prístroje a nástroje navigačné, t.j. prístroje a nástroje určené na prenášanie rozkazov, na meranie a prístroje všeobecne používané pri riadení lodí a lietadiel; prístroje a nástroje geodetické a prístroje na bezdrôtovú telegrafiu, prístroje fotografic-

ké, kinematografické, optické vrátane premietáčov obrazu a zväčšovacích prístrojov; prístroje a nástroje na váženie a meranie, prístroje a nástroje signalizačné vrátane signálnych píšťal; prístroje a nástroje na účely záchranné a učebné; automaty uvádzané do činnosti vhadením mince alebo známky, prístroje na záznam a reprodukciu hovoreného slova; rozhlasové a televízne prijímače a vysielajúce, satelitné prijímače, gramofóny, audiovizuálna technika všetkých druhov, magnetofóny všetkých druhov; zapisovacie pokladnice a počítačové stroje vrátane kancelárskych a diarovacích strojov; výpočtová technika všetkých druhov vrátane periférnych zariadení; telekomunikačná technika všetkých druhov; hasiace prístroje; špeciálne puzdrá na prístroje a nástroje, ktoré sú zaradené do tejto triedy; elektrotermické nástroje a prístroje, ako ručné elektrické zväračky, elektrické žehličky a pod., elektrické prístroje a zariadenia, ako elektricky vykurované podhlavníky, odevy a súčasti odevov, ohrievače nôh; elektrické zapalovače a podobné zariadenia nezaradené do iných tried; elektromechanické zariadenia pre domácnosť určené na čistenie, ako vysávače prachu, leštiče parkiet a pod.; regulačné a ovládacie prvky a zariadenia všetkých druhov na zdvíhacie zariadenia všetkých druhov, súčiastky a príslušenstvo všetkých uvedených prístrojov a zariadení.

11 - Osvetľovacie a vykurovacie zariadenia na výrobu pary; zariadenia na varenie, chladenie, vetranie vrátane klimatizácie alebo zariadenia na úpravu vzduchu, zariadenia na rozvod vody a zariadenia zdravotníckej, kozubky.

12 - Pozemné vozidlá vrátane pojazdných žeriavov, zdvíhacích vozíkov a iných pojazdných zdvíhacích zariadení všetkých druhov; motory pre pozemné vozidlá, poháňacie súkolesia a hnacie remene pre pozemné vozidlá; zariadenia na leteckú, lodnú a pozemnú dopravu.

17 - Gutaperča, guma, baláta, náhradky týchto hmôt, polotovary z plastických hmôt (fólie, dosky, tyče), tesniace hmoty; upchávky a izolácie (tepelné, elektrické alebo zvukové); azbest, sľuda a výrobky z nich, nekovové hadice; zdvíhacie a viazacie pásy a slučky z plastu, plastových vlákien a kombinácie plastu s kovom vrátane príslušných kovových prvkov, plastové ochranné a krycie prvky na laná a povrazy všetkých druhov a zdvíhacie a viazacie pásy všetkých druhov; izolačné nátery.

19 - Stavebný materiál vrátane polospracovaného reziva (trámy, dosky, drevené panely, preglejka, sklenené tehly, dlaždice a pod.); prírodný a umelý kameň, cement, vápno, malta, sádra, štrk, kameninové a cementové rúry; stavebný materiál na stavbu ciest, asphalt, smola, živec, prenosné domy, kamenné pomníky.

22 - Povrazy, struny na technické účely, laná, motúzy z prírodných, umelých alebo plastických látok vrátane povrazov, strún, lán a motúzov na účely viazania, zdvíhania, siete a stany vrátane stanov na táborenie, lodné plachty, vrecia; čalúnický materiál ako vlásie, kapok, perie, morská tráva a pod., surové textilné vlákna.

(730) **SAFETEX CS, spol. s r. o.**, Červená 9 - Škrabky, 405 02 Džčín, CZ;

(210) 3488-96
(210) 27.12.1996
(511) 16, 35, 36, 37, 41
(540)



(510) 16 - Tlačoviny; katalógy; knihy.
35 - Obchodný manažment a podnikové poradenstvo; reklamná a propagačná činnosť; vydávanie reklamných alebo náborových textov; marketingové štúdie; obchodný alebo podnikateľský prieskum; účtovníctvo; vedenie účtovných kníh; sprostredkovanie obchodnej činnosti s uvedenými tovarmi.

36 - Sprostredkovanie nehnuteľností.

37 - Stavebníctvo, najmä vykonávanie inžinierskych stavieb, priemyselných, bytových a občianskych vrátane pomocných služieb v oblasti stavebníctva; sprostredkovanie v uvedenej oblasti služieb.

41 - Vydávanie textov s výnimkou reklamných alebo náborových; vydávanie kníh; vyučovanie, vzdelávanie v oblasti marketingu, manažmentu, organizačných štruktúr, ekonomickej analýzy, podnikateľských zámerov a podnikania ako celku.

(730) **VITAE, spol. s r. o.**, Čajakov 14, 811 05 Bratislava, SK;

(210) 3491-96
(210) 27.12.1996
(511) 33

(540) **LORETA**

(510) 33 - Liehoviny.

(730) **Talian Jozef**, 082 16 Fintice 320, SK;

(210) 101-97
(210) 14.01.1997
(511) 33

(540) **Malokarpatský výber**

(510) 33 - Vína.

(730) **SLOVVINEX, spol. s r. o.**, Štúrova 117, 900 01 Modra, SK;

(210) 120-97
(210) 15.01.1997
(511) 5

(540) **Ammonia Scavengers**

(510) 5 - Farmaceutické výrobky, najmä vitamínové prípravky, doplnky racionálnej výživy, vitamínové minerály.

(730) **Hegelyová Agata, Ing. - EKO MAN**, Hlavná 85, 900 44 Tomášov, SK;

(210) 121-97

(210) 15.01.1997

(511) 5

(540) **Bee Power Royal Jelly**

(510) 5 - Farmaceutické výrobky, najmä vitamínové prípravky, doplnky racionálnej výživy, vitamínové minerály.

(730) **Hegelyová Agata, Ing. - EKO MAN**, Hlavná 85, 900 44 Tomášov, SK;

(210) 123-97

(210) 15.01.1997

(511) 5

(540) **Night Caps**

(510) 5 - Farmaceutické výrobky, najmä vitamínové prípravky, doplnky racionálnej výživy, vitamínové minerály.

(730) **Hegelyová Agata, Ing. - EKO MAN**, Hlavná 85, 900 44 Tomášov, SK;

(210) 124-97

(210) 15.01.1997

(511) 5

(540) **Strong Bones**

(510) 5 - Farmaceutické výrobky, najmä vitamínové prípravky, doplnky racionálnej výživy, vitamínové minerály.

(730) **Hegelyová Agata, Ing. - EKO MAN**, Hlavná 85, 900 44 Tomášov, SK;

(210) 126-97

(210) 15.01.1997

(511) 5

(540) **Timed Release C-1000**

(510) 5 - Farmaceutické výrobky, najmä vitamínové prípravky, doplnky racionálnej výživy, vitamínové minerály.

(730) **Hegelyová Agata, Ing. - EKO MAN**, Hlavná 85, 900 44 Tomášov, SK;

(210) 132-97

(210) 15.01.1997

(511) 5, 35, 36

(540) **Twinlab Twin Laboratories**

(510) 5 - Farmaceutické výrobky, najmä vitamínové prípravky, doplnky racionálnej výživy, vitamínové minerály.

35 - Sprostredkovanie nákupu a predaja tovaru.

36 - Sprostredkovanie nákupu a predaja nehnuteľností.

(730) **Hegelyová Agata, Ing. - EKO MAN**, Hlavná 85, 900 44 Tomášov, SK;

(210) 135-97

(210) 15.01.1997

(511) 5

(540) **FAT BINDER**

(510) 5 - Farmaceutické výrobky, najmä vitamínové prípravky, doplnky racionálnej výživy, vitamínové minerály.

(730) **Hegelyová Agata, Ing. - EKO MAN**, Hlavná 85, 900 44 Tomášov, SK;

(210) 137-97

(210) 15.01.1997

(511) 5

(540) **Full Spectrum**

(510) 5 - Farmaceutické výrobky, najmä vitamínové prípravky, doplnky racionálnej výživy, vitamínové minerály.

(730) **Hegelyová Agata, Ing. - EKO MAN**, Hlavná 85, 900 44 Tomášov, SK;

(210) 138-97

(210) 15.01.1997

(511) 5

(540) **Brain Power**

(510) 5 - Farmaceutické výrobky, najmä vitamínové prípravky, doplnky racionálnej výživy, vitamínové minerály.

(730) **Hegelyová Agata, Ing. - EKO MAN**, Hlavná 85, 900 44 Tomášov, SK;

(210) 139-97

(210) 15.01.1997

(511) 5

(540) **Infant Care Infant Formula**

(510) 5 - Farmaceutické výrobky, najmä vitamínové prípravky, doplnky racionálnej výživy, vitamínové minerály.

(730) **Hegelyová Agata, Ing. - EKO MAN**, Hlavná 85, 900 44 Tomášov, SK;

(210) 140-97

(210) 15.01.1997

(511) 5

(540) **Lion Kids**

(510) 5 - Farmaceutické výrobky, najmä vitamínové prípravky, doplnky racionálnej výživy, vitamínové minerály.

(730) **Hegelyová Agata, Ing. - EKO MAN**, Hlavná 85, 900 44 Tomášov, SK;

(210) 144-97

(210) 15.01.1997

(511) 5

(540) **New Life Pre Natal Formula**

(510) 5 - Farmaceutické výrobky, najmä vitamínové prípravky, doplnky racionálnej výživy, vitamínové minerály.

potravín.
(730) **NIKA, spol. s r. o.**, Nová 135, 017 01 Považská Bystrica, SK;

(210) 714-97
(210) 22.05.1997
(511) 9, 42

(540) **PROMAN_W**

(510) 9 - Počítačové programy a softvér, počítačový hardvér.
42 - Počítačové programovanie, poradenské služby v oblasti počítačov a programovania.

(730) **MMS SOFTEC, s. r. o.**, Hajdóczyho 1, 917 01 Trnava, SK;

(210) 716-97
(210) 10.03.1997
(511) 7, 9, 12
(540)



(510) 7 - Stroje obrábacie, poľnohospodárske a stavebné; motory; zariadenia na zlepšenie palivových zmesí vo výbušných motoroch; náhradné diely.

9 - Autobotérie; autorádiá; prehrávače; prístrojové dosky do vozidiel.

12 - Vozidlá, automobily, nákladné autá; valníky a vozíky za vozidlá; motory a ich časti; spojky a prevodovky; brzdové obloženia; pneumatiky na všetky druhy vozidiel vrátane duší a vložiek do nich; karosérie; tlmiče nárazov na vozidlá; ochranné tienidlá na autá; planétové súkolesia vrátane mechanizmov pohonu a riadení týchto súkolesí pre motorové vozidlá; autosedačky pre deti; zariadenie proti krádeži motorových vozidiel; štartovacie zariadenia vozidiel, alarmy do vozidiel.

(730) **DND, s. r. o.**, Kollárova 91, 036 01 Martin, SK;

(210) 717-97
(210) 10.03.1997
(511) 7, 9, 12
(540)

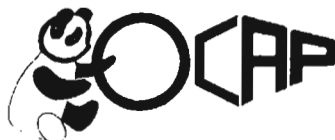

(510) 7 - Stroje obrábacie, poľnohospodárske a stavebné; motory; zariadenia na zlepšenie palivových zmesí vo výbušných motoroch; náhradné diely.

9 - Autobotérie; autorádiá; prehrávače; prístrojové dosky do vozidiel.

12 - Vozidlá, automobily, nákladné autá; valníky a vozíky za vozidlá; motory a ich časti; spojky a pre-

vodovky; brzdové obloženia; pneumatiky na všetky druhy vozidiel vrátane duší a vložiek do nich; karosérie; tlmiče nárazov na vozidlá; ochranné tienidlá na autá; planétové súkolesia vrátane mechanizmov pohonu a riadení týchto súkolesí pre motorové vozidlá; autosedačky pre deti; zariadenie proti krádeži motorových vozidiel; štartovacie zariadenia vozidiel, alarmy do vozidiel.

(730) **DND, s. r. o.**, Kollárova 91, 036 01 Martin, SK;

(210) 739-97
(210) 11.03.1997
(511) 16, 35, 40, 42
(540)



(510) 16 - Papier, kartón, lepenka a výrobky z týchto materiálov; tlačoviny; knižárske výrobky; fotografie; papiernický tovar, najmä vizitky a oznámenia, písacie potreby; lepidlá na papier a na použitie v domácnosti; potreby pre umelcov; maliarske štetce; písacie stroje a kancelárske potreby; vzdelávacie a učebné potreby; obalové materiály z plastických hmôt; hracie karty; typografické písmo; tlačiarske štočky a stereotypy; pečiatky.

35 - Reprografické služby; fotokopírovanie.

40 - Knižárstvo.

42 - Holičstvo, kaderníctvo, manikúra, pedikúra.

(730) **TERAKO, spol. s r. o.**, Obchodná 53, 811 06 Bratislava, SK;

(210) 740-97
(210) 11.03.1997
(511) 9, 16, 35, 36, 37, 38, 39, 41
(540)



(510) 9 - Prístroje a nástroje elektrické, fotografické, optické, signalizačné, kontrolné, stroje na overovanie pravosti bankoviek, prístroje a nástroje záchranné, vzdelávacie, prístroje a nástroje na meranie a váženie, najmä poštové váhy; počítačové stroje, stroje na počítanie bankoviek, stroje na počítanie mincí, peňažný automat; počítače (hardvér, softvér); stroje na triedenie mincí, stroje na ruličkovanie mincí.

16 - Papier, kartón, lepenka a výrobky z týchto materiálov; tlačoviny; knižárske výrobky; fotografie; papiernický tovar a písacie potreby; lepidlá na papier; písacie stroje a kancelárske potreby; vzdelávacie a učebné potreby; obalové materiály z plastických hmôt; obáľkovacie stroje, frankovacie a skartovacie stroje, stroje na otváranie obáľok.

35 - Sprostredkovanie obchodu s tovarom, prípravné práce na distribúciu tlačovín, propagačného materiálu a ďalšej korešpondencie, sekretárske a administratívne služby, kopírovacie a rozmnožovacie práce a záverečná úprava dokumentov, reklamno-propagačná činnosť, zabezpečovanie a organizova-

nie reklamno-propagačných akcií, výstav a veľtrhov, prenájom strojov, prístrojov a zariadení týkajúci sa tr. 35; vydávanie reklamných materiálov.

36 - Lízing nehnuteľností, lízing strojov, prístrojov, zariadení a motorových vozidiel.

37 - Oprava, údržba elektrických strojov a prístrojov.

38 - Prenájom strojov, prístrojov a zariadení týkajúcich sa tr. 38.

39 - Prenájom motorových vozidiel, strojov, prístrojov a zariadení týkajúcich sa tr. 39, balenie tovaru, zásielkový predaj.

41 - Vydavateľská činnosť (okrem reklamných textov); zabezpečovanie a organizovanie seminárov.

(730) **Albacon Slovensko, s. r. o.**, 01361 Kotešová 476, SK;

(210) 741-97

(210) 11.03.1997

(511) 9, 16, 35, 36, 37, 38, 39, 41

(540) **ALBACON**

(510) 9 - Prístroje a nástroje elektrické, fotografické, optické, signalizačné, kontrolné, stroje na overovanie pravosti bankoviek, prístroje a nástroje záchranné, vzdelávacie, prístroje na meranie a váženie, najmä poštové váhy; počítaacie stroje, stroje na počítanie bankoviek, stroje na počítanie mincí, peňažný automat; počítače (hardvér, softvér); stroje na triedenie mincí, stroje na ruličkovanie mincí.

16 - Papier, kartón, lepenka a výrobky z týchto materiálov; tlačoviny; knihárske výrobky; fotografie; papiernický tovar a písacie potreby; lepidlá na papier; písacie stroje a kancelárske potreby; vzdelávacie a učebné potreby; obalové materiály z plastických hmôt; obálkovacie stroje, frankovacie a skartovacie stroje, stroje na otváranie obálok.

35 - Sprostredkovanie obchodu s tovarom, prípravné práce na distribúciu tlačovín, propagačného materiálu a ďalšej korešpondencie, sekretárske a administratívne služby, kopírovacie a rozmnožovacie práce a záverečná úprava dokumentov, reklamno-propagačná činnosť, zabezpečovanie a organizovanie reklamno-propagačných akcií, výstav a veľtrhov, prenájom strojov, prístrojov a zariadení týkajúci sa tr. 35; vydávanie reklamných materiálov.

36 - Lízing nehnuteľností, lízing strojov, prístrojov, zariadení a motorových vozidiel.

37 - Oprava, údržba elektrických strojov a prístrojov.

38 - Prenájom strojov, prístrojov a zariadení týkajúcich sa tr. 38.

39 - Prenájom motorových vozidiel, strojov, prístrojov a zariadení týkajúcich sa tr. 39, balenie tovaru, zásielkový predaj.

41 - Vydavateľská činnosť (okrem reklamných textov); zabezpečovanie a organizovanie seminárov.

(730) **Albacon Slovensko, s. r. o.**, 01361 Kotešová 476, SK;

(210) 828-97

(210) 18.03.1997

(511) 18, 25, 26, 28

(540)

AIRWALK

(510) 18 - Tašky a plecniaky.

25 - Snoubordové topánky.

26 - Šnúrky do snoubordových topánok.

28 - Športové potreby patriace do triedy 28, predovšetkým snoubordy a snoubordové viazanie.

(730) **Items International, Inc.**, 1540-A East Pleasant Valley Boulevard, Altoona, Pennsylvania 16602, US;

(210) 831-97

(210) 19.03.1997

(310) 2121361

(320) 22.01.1997

(330) GB

(511) 37

(540)



(510) 37 - Oprava, údržba, čistenie a servis motorových pozemných vozidiel a ich častí.

(730) **Rover Group Limited**, International Headquarters, Warwick Technology Park, Warwick CV34 6RG, GB;

(210) 843-97

(210) 19.03.1997

(511) 25, 27, 28

(540)

KATSUDO

(510) 25 - Kimoná na karate.

27 - Žinenky, gymnastické žinenky, tatami a doskočiská.

28 - Telocvičné a športové potreby patriace do triedy 28 (boxerské vrecia, boxerské hrušky, reflexné boxerské hrušky, punchingball, boxerské rukavice, vrecové boxerské rukavice, boxerské lapače úderov, boxerské lapy, makiwara, chrániče hlavy, chrániče rúk, chrániče píšťaľ, chrániče hrude, športové vaky).

(730) **Dzurenda Vladimír, PaedDr., CSc.**, Grešova 18, 080 01 Prešov, SK;

(210) 844-97

(210) 19.03.1997

(591) farebná

(511) 35, 36

(540)

FINECO

(510) 35 - Audítorská činnosť.

36 - Finančné poradenstvo, finančné riadenie, finančné analýzy, finančné konzultačné služby.

(730) **FINECO, spol. s r. o.**, Záhradnícka 93, 821 08 Bratislava, SK;

(210) 848-97

(210) 20.03.1997

(511) 25

(540) **BURTON MENSWEAR**

(510) 25 - Odevné výrobky; obuv; čižmy; topánky; papuče; sandále; športová obuv; ponožky; trikotový tovar; pokrývky hlavy; klobúky; čiapky; baretky; šály; palčičky; rukavice; opasky.

(730) **Burton Retail Limited**, 214 Oxford Street, London, GB;

(210) 918-97

(210) 26.03.1997

(511) 16, 35

(540)

NEWART

(510) 16 - Reklamné a propagačné tlačoviny, papier do registračných strojov, papierové pásy.

35 - Reklama, vydávanie a uverejňovanie reklamných textov.

(730) **NEW ART, spol. s r. o.** Košice, Pražská 4, 040 11 Košice, SK;

(210) 932-97

(210) 27.03.1997

(511) 9, 35, 42

(540)



W E B C O N N E C T

(510) 9 - Počítače, mikropočítače, ich diely, súčasti a príslušenstvo, najmä pevné a pružné disky, optické disky, CD-ROM, základné dosky, monitory, strímery, klávesnice, FD/HD radiče, notebooky, laptopy, skrine, napájacie zdroje, sieťové karty a jednotky na pripojenie k počítačovým sieťam, modemy, faxmodemové karty, tlačiarne, pamäte, koprocesory a podobne, prostriedky informačných systémov, prístroje, nástroje a zariadenia na manipuláciu, spracovanie, znovuzískanie, uloženie, prenos a ochranu údajov, prístroje, nástroje a zariadenia na záznam, prenos a reprodukciu zvuku alebo obrazu a ich príslušenstvo, nosiče záznamov zvuku a obrazu, najmä audiokazety, videokazety, magnetofónové pásy, gramofónové platne, kompaktné disky, videodisky, videotechnika, prístroje reprografickej techniky, ako sú kopírovacie, fotografické, elektrografické, elektrostatické a termické prístroje a zariadenia,

prístroje vysielacie, prijímacie, prenášacie a zosilňovacie na bezdrôtovú telegrafiu a telefonovanie, prístroje a zariadenia z oblasti spojovacej a označovacej techniky a ich príslušenstvo, počítačové programy, softvérové produkty, bázy dát a dokumentácia k počítačovým programom, uložené na disketách.

35 - Sprostredkovanie informácií, sprostredkovateľská činnosť v oblasti nákupu a predaja výpočtovej techniky a softvérových produktov, automatizované spracovanie dát.

42 - Tvorba softvéru, inštalácia počítačových programov, obnova všetkých druhov záznamov, dát alebo počítačových médií, programovacie služby.

(730) **WEBCONNECT, spol. s r. o.**, A. Hlinku 59/103, 921 01 Piešťany, SK;

(210) 939-97

(210) 01.04.1997

(310) 0014283

(320) 28.08.1996

(330) CZ

(591) žltá, modrá, čierna, červená

(511) 9

(540)

MobilCom
Príslušenství k mobilním telefonům

(510) 9 - Telekomunikačná technika, jej časti a súčasti.

(730) **Micos Slovakia, s. r. o.**, P. Mudroňa 7, 010 01 Žilina, SK;

(210) 940-97

(210) 01.04.1997

(310) 115207

(320) 26.09.1996

(330) CZ

(591) farebná

(511) 9, 16

(540)

OFFICE SYSTEM

(510) 9 - Telekomunikačná technika, jej časti a súčasti.

16 - Kancelárske potreby s výnimkou nábytku.

(730) **Micos Slovakia, s. r. o.**, P. Mudroňa 7, 010 01 Žilina, SK;

(210) 985-97

(210) 08.04.1997

(591) biela, žltá, červená, čierna

(511) 1, 4

(540)



- (510) 1 - Prísady chemické do motorových palív, detergentné príslušky do benzínu.
 4 - Prísady nechemické do motorových palív.
 (730) **LUBOCONS, spol. s r. o.**, Krajná 29, 821 04 Bratislava, SK;

- (210) 988-97
 (210) 08.04.1997
 (591) biela, žltá, modrá, červená, čierna
 (511) 1, 4
 (540)



- (510) 1 - Prísady chemické do motorových palív, detergentné príslušky do benzínu.
 4 - Prísady nechemické do motorových palív.
 (730) **LUBOCONS, spol. s r. o.**, Krajná 29, 821 04 Bratislava, SK;

- (210) 1009-97
 (210) 10.04.1997
 (511) 9

(540) **M-Cell**

- (510) 9 - Vysielacie a prijímacie rádiové zariadenia; riadiace zariadenia a prístroje na tieto vysielacie a prijímacie rádiové zariadenia; zariadenia základne bunkovej siete; vysielacie a prijímacie zariadenia základňovej stanice; diagnostické a testovacie zariadenia na tieto zariadenia základne bunkovej siete a na vysielacie a prijímacie zariadenia základňovej stanice; antény na vysielacie a prijímacie rádiové zariadenia; časti a diely na uvedený tovar.
 (730) **Motorola Inc.**, spoločnosť zriadená podľa zákonu štátu Delaware, 1303 East Algonquin Road, Schaumburg, Illinois, US;

- (210) 1032-97
 (210) 11.04.1997
 (511) 5

(540) **NORITATE**

- (510) 5 - Topický pleťový krém na rozaceu.
 (730) **DERMIK LABORATORIES INC.**, 500 Arcola Road, Collegeville, Pennsylvania 19426, US;

- (210) 1047-97
 (210) 14.04.1997
 (511) 8

(540)

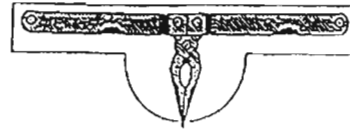

- (510) 8 - Kompaktné skladacie nástroje s kliešťami a s viacerými čepeľami; výrobky z kože určené ako obaly na kompaktné skladacie nástroje s kliešťami a s viacerými čepeľami; výrobky z tkanín určené ako obaly na kompaktné skladacie nástroje s kliešťami a s viacerými čepeľami.
 (730) **Leatherman Tool Group, Inc.**, 12106 N.E. Ainsworth Circle, Portland, Oregon 97220, US;

- (210) 1078-97
 (210) 17.04.1997
 (591) modrá
 (511) 12, 35, 42
 (540)

Martinská mechatronická

- (510) 12 - Lokomotívy.
 35 - Reklamná činnosť, marketing, inzercie, administratívne práce.
 42 - Poradenské služby ohľadne elektronických zariadení na spracovanie dát, výskum a vývoj v oblasti prírodných a technických vied, výskum a vývoj v oblasti humanitných a spoločenských vied, tlmočnické a prekladateľské služby.
 (730) **MARTINSKÁ MECHATRONICKÁ, a. s.**, Thurzova 16, 036 01 Martin, SK;

- (210) 1083-97
 (210) 18.04.1997
 (511) 9, 16, 35, 38, 41
 (540)



- (510) 9 - Nahrané i nenahrané nosiče informácií všetkých druhov, ako disky, diskety, CD-ROM, pásky, nahrané i nenahrané nosiče zvuku a/alebo obrazu, softvér, elektronické publikácie šírené pomocou počítačových a iných obdobných sietí.
 16 - Periodické a neperiodické tlačoviny všetkých druhov, najmä časopisy, tlačiarenské výrobky, najmä pohľadnice, obtačky, záložky, kancelárske potreby, najmä bloky, kalendáre, fotoalbumy, listové papiere, dosky, písacie potreby, drobné kancelárske potreby z plastov a kovu, plastické obaly zatriedované do triedy 16, štočky.
 35 - Inzertné, informačné kancelárie - komerčné a propagačné služby všetkých druhov vrátane inzercie, propagácie a poskytovania informácií v počítačových a obdobných sieťach.
 38 - Šírenie obsahu tlačovín pomocou počítačových a obdobných sietí, informačné kancelárie.
 41 - Vydavateľská a nakladateľská činnosť, kultúrne aktivity, najmä súťaže, prehliadky, estrády a pod. s výnimkou tvorby televíznych programov, infor-

mácie o možnostiach zábavy a rozptýlenia, informácie o výchove a vzdelávaní.

(730) **MONA, spol s r. o.**, Žitná 18, 120 79 Praha 2, CZ;

(210) 1085-97
(210) 18.04.1997
(591) hnedá, zelená, žltá
(511) 30
(540)



(510) 30 - Múka, obilniny, obilné výrobky určené na ľudskú spotrebu, ryža, ryža v balíčkoch na varenie, predvarená alebo dehydratovaná, cestoviny, cestá; nátierky na chlieb, hotové jedlá alebo polotovary, zákusky, koláče a malé občerstvenia obsahujúce najmä uvedené produkty, ale tiež obsahujúce prísady zemiakov, mäsa, rýb, hydiny, zeleniny, korenín; čaj, káva, kávové náhradky, kakao, čokoládové nápoje, uvedené výrobky tiež v extrahovanej forme (tekutej alebo sušenej) ako hotové nápoje, nápoje vo vrecúškach, ako aj nápoje na predaj v automatoch, alebo vo forme nátierok alebo plniek do pekárskejších alebo cukrárskejších výrobkov alebo plniek do pečív, všetko obsahujúce uvedené produkty; sirup z melasy, cukor, med, omáčky (vrátane šalátových dressingov), cukrovinky nie na liečivé účely; ovocné zmrzliny, smotanové zmrzliny, potravinársky ľad, zmrzlinové výrobky, mrazené cukrovinky, chlieb, koláče, torty, zákusky, keksy, sušienky, pekárske a cukrárske výrobky, cukríky, pralinky, bonbóny, cukrovinky, sladké pečivo, múčniky, dezerty, čokoláda, čokoládové výrobky, plnky do pekárskejších a cukrárskejších výrobkov a plnky do pečív, zákuskov a koláčov vyrobené z uvedených produktov.

(730) **Mars, Incorporated**, McLean, Virginia 22101, US;

(210) 1093-97
(210) 21.04.1997
(511) 20, 35, 37, 42
(540)



(510) 20 - Nábytok, nekovové nábytkové doplnky.
35 - Sprostredkovanie obchodu s tovarmi.
37 - Oprava nábytku a nábytkových doplnkov, realizácia interiérov, sprostredkovanie týchto služieb.
42 - Navrhovanie interiérov a sprostredkovanie navrhovania interiérov.

(730) **ROSANA, spol. s r. o.**, Hrnčiarska 2, 902 01 Pezinok, SK;

(210) 1257-97
(210) 07.05.1997
(511) 35, 39, 42
(540) **NBA**

(510) 35 - Marketing, kalkulácia nákladov a platieb, ich monitorovanie, zaznamenávanie a spracovávanie; organizovanie, riadenie, vykonávanie a dohľad nad predajom a motivačnými schémami na podporu predaja, služby zákazníckych a spotrebiteľských klubov.

39 - Ponuka a dodávka tovarov podľa katalógov alebo počítačových báz dát, katalógové objednávkové a zásielkové služby týkajúce sa športových potrieb, oblečenia, obuvi, pokrývok hlavy, hračiek, zberateľských kartičiek a iných zberateľských predmetov a hier.

42 - Služby zabezpečované reštauračnými zariadeniami, barmi a nočnými klubmi.

(730) **NBA Properties, Inc.**, Olympic Tower, 645 Fifth Avenue, New York, NY 10022, US;

(210) 1258-97
(210) 07.05.1997
(511) 35, 39, 42
(540)



(510) 35 - Marketing, kalkulácia nákladov a platieb, ich monitorovanie, zaznamenávanie a spracovávanie; organizovanie, riadenie, vykonávanie a dohľad nad predajom a motivačnými schémami na podporu predaja, služby zákazníckych a spotrebiteľských klubov.

39 - Ponuka a dodávka tovarov podľa katalógov alebo počítačových báz dát, katalógové objednávkové a zásielkové služby týkajúce sa športových potrieb, oblečenia, obuvi, pokrývok hlavy, hračiek, zberateľských kartičiek a iných zberateľských predmetov a hier.

42 - Služby zabezpečované reštauračnými zariadeniami, barmi a nočnými klubmi.

(730) **NBA Properties, Inc.**, Olympic Tower, 645 Fifth Avenue, New York, NY 10022, US;

(210) 1263-97
(210) 07.05.1997
(511) 16, 36, 37
(540)

moped/s - slovakia

- (510) 16 - Tlačoviny.
 36 - Lízing strojov a zariadení, sprostredkovateľské služby pri kúpe a predaji hnutelností.
 37 - Oprávarenské a servisné služby pre motorové vozidlá.
 (730) **Mopeds - Slovakia, s. r. o.**, Páričkova 22, 815 46 Bratislava, SK;

- (210) 1266-97
 (210) 07.05.1997
 (511) 9, 37, 42
 (540)



- (510) 9 - Elektrické ochranné zariadenie vrátane detekcie ohňa a vybavenia alarmom, stanice na obchôdzky strážnikov, samočinné hasiace zariadenie a prívod vody, vybavenie alarmom proti zlodejom a narušiteľom, rôzne druhy alarmov a zariadení na detekciu pohybu; elektrické komunikačné zariadenia; systémy volania ošetrovateľskej služby; programovacie zariadenia na zanechávanie správ; elektronické uzatváracie systémy.
 37 - Inštalácia, inšpekcia, údržba a servis v prípade porúch pre elektrické ochranné zariadenia vrátane detekcie ohňa a vybavenia alarmom, staníc na obchôdzky strážnikov, samočinné hasiace zariadenie a narušiteľom, rôzne druhy alarmov a zariadení na detekciu pohybu; inštalácia, inšpekcia, údržba a servis v prípade porúch elektrických komunikačných zariadení, systémov volania ošetrovateľskej služby, programovacieho zariadenia na zanechávanie správ a elektronických uzatváracích systémov.
 42 - Služby centrálnych staníc elektrickej ochrany vrátane služieb alarmu proti zlodejom a narušiteľom, služieb na detekciu ohňa a alarmu, dohľadacie služby nad strážníkmi, služby samočinných hasiacich zariadení a prívodu vody, dohľadacie služby nad priemyselnými procesmi.
 (730) **ADT Services AG**, Alpenstrasse 1, Zug, CH;

- (210) 1271-97
 (210) 09.05.1997
 (511) 7, 9, 11, 21, 37, 42
 (540)



- (510) 7 - Mixéry, roboty, elektrické nože, mlynčeky na kávu, krájače, variče vajec, jogurtovače, lisy, odšťavovače.
 9 - Vysávače, kulmy, sušiče vlasov, masážne prístroje, teplovzdušné kefy, žehličky, rádiové signalizátory (strážnici).

- 11 - Rýchlovarné kanvice, opekače hriankov, mikrovlnné a elektrické rúry, elektrické variče, vafľovače, opekače sendvičov, ohrievače, kávovary, elektrické grily, sušičky potravín a ovocia, automaty na varenie a zaváranie, tepelné ventilátory, zvlhčovače vzduchu, odvlhčovače vzduchu, ventilátory, klimatizačné zariadenia.
 21 - Filtre do kávovarov.
 37 - Montáže, opravy a servis výrobkov prihlásených v tr. 7, 9, 11, 21.
 42 - Poradenská činnosť v oblasti elektropotrebičov.

- (730) **BHG Bielmeier Willibaid Hausgeräte**, 942 67 Prackebach, DE;

- (210) 1272-97
 (210) 09.05.1997
 (511) 16

(540) **EXPLOSION**

- (510) 16 - Papier, kartón, lepenka a výrobky z týchto materiálov; papiernický tovar a písacie potreby.
 (730) **AB Klippans Finpappersbruk**, Västergatan 1, 352 30 Växjö, SE;

- (210) 1274-97
 (210) 09.05.1997
 (511) 3, 5, 10

(540) **MAREX DENTAL**

- (510) 3 - Bieliace a iné prípravky na pranie a čistenie bielizne; prípravky na čistenie, leštenie, odmasťovanie a brúsenie; mydlá; voňavkárské výrobky, éterické oleje, kozmetické prípravky, vlasové vodičky; prípravky na čistenie zubov.
 5 - Farmaceutické, zverolekárské a zdravotnícke prípravky; dietetické látky na lekárske účely, potrava pre dojčatá; náplasti, obvazový materiál; hmoty na plombovanie zubov a zubné odtlačky; dezinfekčné prostriedky; prípravky na ničenie škodcov; fungicidy, herbicidy.
 10 - Prístroje a nástroje chirurgické, lekárske, zubárske a zverolekárské; umelé končatiny, umelé oči a zubné protézy; ortopedické pomôcky; materiály na zošívanie rán.
 (730) **Marcinko Mikuláš, Ing.**, Španielova 1311, 163 00 Praha 6, CZ;

- (210) 1277-97
 (210) 09.05.1997
 (511) 1, 2, 17
 (540)



(510) 1 - Chemické prípravky na odmasťovanie; gleje (lepidlá) s výnimkou glejov na kancelárske použitie a pre domácnosť; gumové rozpúšťadlá; látky na konzervovanie kaučuku; kaučukový roztok; rozpúšťadlá na laky; plagátové lepidlá; lepidlá a gleje na lepenie plagátov; lepidlá na priemyselné účely; lepidlá na tapety; lepidlá, spojivá, tmely na obkladačky; lepidlá a tmely na obuv; organické čistiacie prípravky; škrobové lepidlá s výnimkou kancelárskych lepidiel a lepidiel pre domácnosť; tmel na pneumatiky; tmelové konzervačné prípravky s výnimkou farieb a mazadiel; tmely (vodoodolné chemické prípravky) s výnimkou farieb; tmely na vyplňanie dutín stromov; vulkanizačné prípravky.

2 - Moridlá na drevo; prípravky na konzervovanie dreva; emailové farby; ohňovzdorné farby; spojivá na farby; zahusťovače (farby); farby na obuv; farby; laky; rozpúšťadlá na laky; moridlá; nátery (farby); nátery na strešné krytiny; ochranné nátery na podvozky automobilov; ochranné pásy proti korózii; ochranné prípravky na kovy; riedidlá na farby; riedidlá na laky; prípravky na odstraňovanie tapiet; náterový tmel; vodové náterové farby; základné náterové farby; základné nátery; značkovacia farba na zvieratá.

17 - Chemické prípravky na opravu dier, puklín a štrbín; izolačné farby; guma ako surovina alebo polotovar; izolačné laky; gumové krúžky; tesniace krúžky; lepiace pásy s výnimkou pásiiek na lekárske, kancelárske účely a použitie v domácnosti; gumové manšóny na ochranné časti strojov; nálepky s výnimkou pásov na lekárske, kancelárske účely a použitie v domácnosti; podkladové materiály z gumy a plastov; samolepky s výnimkou samolepiek na kancelárske, lekárske účely a pre domácnosť; tesniace alebo vypchávkové materiály z gumy alebo plastov; tesniace tmely; tmel.

(730) **MATADORFIX**, s. r. o., Kopčianska cesta 22, 852 58 Bratislava, SK;

(210) 1284-97
(210) 13.05.1997
(511) 5

(540) **MARATON**

(510) 5 - Insekticídy, larvicídy, fungicídy, herbicídy, pesticídy, moluskocídy, nematocídy, rodenticídy a prípravky na hubenie a ničenie rastlinných a živočíšnych škodcov.

(730) **AMERICAN CYANAMID COMPANY**, Five Giralda Farms, Madison, New Jersey 07940, US;

(210) 1286-97
(210) 13.05.1997
(511) 5
(540)



(510) 5 - Farmaceutické prípravky a substancie.

(730) **THE BOOTS COMPANY PLC**, Nottingham NG2 3AA, GB;

(210) 1292-97
(210) 14.05.1997
(511) 18, 24, 25

(540) **Lifeline**

(510) 18 - Usne, koženky a výrobky z týchto materiálov patriace do tr. 18.

24 - Textilie a textilné výrobky, ktoré patria do tr. 24.

25 - Odevy, obuv a klobučnícke výrobky, pletené ošatenie (tričká, pulóvre, svetre, polokošeľe), pletené odevy, bielizeň, pančuchy a pančuchové nohavice, ponožky, odevy z tkanín (obleky, saká, nohavice, vesty, bundy, plášte, kabáty, sukne, kostýmy).

(730) **LIFELINE SLOVAKIA**, s. r. o., 072 03 Rakovec nad Ondavou 7, SK;

(210) 1293-97
(210) 14.05.1997
(511) 37
(540)

baraka

(510) 37 - Prípravné práce na stavbu, montáž sadrokartónu a kazetových podhládov, servis športového náradia. Prenájom priemyselného tovaru - náradia.

(730) **Homola Jozef**, Ovručská 9, 040 22 Košice, SK;

(210) 1294-97
(210) 14.05.1997
(511) 1, 3, 4

(540) **FRIO**

(510) 1 - Priemyselné chemikálie v tr. 1; prípravky na umývanie, čistenie a leštenie automobilov, na odstraňovanie mastnoty na automobiloch, na bielenie a brúsenie automobilov, autošampóny a mydlá na autá; rozmrazovacie kvapaliny do ostrekovačov; nemrznúce zmesi do chladičov.

3 - Prípravky na čistenie, leštenie, odmasťovanie a brúsenie; bieliace prostriedky, umývacie prostriedky; mydlá; voňavkárske výrobky, kozmetické prípravky, parfúmy, toaletné a kolínske vody, telové vody a mlieka, prostriedky na starostlivosť o telo, vlasy a pleť, éterické oleje, prísady do kúpeľa.

4 - Priemyselné oleje a tuky, mazacie oleje.

(730) **Friedrich Kaltenböck**, Lindengasse 22, Traiskirchen, AT;

(210) 1297-97
(210) 14.05.1997
(591) čierna, hnedá, biela, červená
(511) 32, 33

(540)



- (510) 32 - Sladké nápoje, ovocné šťavy, sirupy a koncentráty na nealkoholické nápoje.
33 - Alkoholické nápoje (s výnimkou pív).
(730) **DP BEVERAGES LIMITED**, Townparks Industrial Estate, Athy, County Kildare, IE;

(210) 1299-97
(210) 14.05.1997
(591) modrá, biela
(511) 21, 32
(540)



- (510) 21- Fľaše a kanistre z plastických hmôt na predaj prírodnej vody.
32 - Minerálne, prírodné a sytené vody a iné nealkoholické nápoje vo fľašiach a kanistroch.
(730) **E. C. I. F. SLOVAKIA, a. s.**, Istebné 142, 027 53 Istebné, SK;

(210) 1333-97
(210) 19.05.1997
(511) 3, 5, 6, 7, 8, 9, 10, 11, 16, 20, 21, 22, 23, 24, 25, 26, 27, 28, 35, 36, 41, 42
(540)

TECHNOLAND

- (510) 3 - Bieliace a iné prípravky na pranie a čistenie bielizne; prípravky na čistenie, leštenie, odmasťovanie a brúsenie; mydlá; voňavkárské výrobky; parfumy; éterické oleje; kozmetické prípravky; vlasové vodičky; prípravky na čistenie zubov; dezodoranty na osobnú potrebu; sanitárne prípravky.
5 - Farmaceutické, zverolekárske a zdravotnícke prípravky; dietetické látky prispôbené na lekárske účely; potrava pre dojčatá; náplasti; obväzový materiál; hmoty na plombovanie zubov; zubné vosky; dezinfekčné prostriedky; prípravky na ničenie hmyzu; fungicidy; herbicidy; sanitárne prípravky na liečenie a osobnú hygienu; dezodoranty s výnimkou dezodorantov na osobnú potrebu.
6 - Obyčajné kovy a ich zliatiny; stavebný materiál z kovu; prenosné stavby z kovu; kovový materiál na železničné trate; káble a drôty z obyčajných kovov s výnimkov elektrických; drobný železiarsky tovar;

kovové potrubia a rúry; bezpečnostné schránky; rudy.

7 - Stroje obrábacie, baliace, textilné, papierenské, banské, potravinárske, cestné, čistiacie, dojacie, etiketovacie, farbiace, formovacie, filtrovacie, kníhviazačské, kuchynské, elektrické, leštiace, lisovacie, maliarske, žehliace, miešacie, nitovacie, šijacie, obšívacie, tlačiarenské, polygrafické, pečiatkovacie, pletacie, plniace, poľnohospodárske, pracie, žehliace, strihacie, zošívacie, na plombovanie, na zátkovanie fliaš, na výrobu cigariet, na spracovanie tabaku, viazacie, vŕtacie, zatavovacie, zavlažovacie, na zemné práce, orezávacie; kladkostroje, dopravníky, brúsky, miešačky, odstredivky, čerpadlá, pumpy, dierovačky, dlabačky, drviče, frézy, kompresory, ostričky, ohýbačky, píly, zväračky (ako stroje), motory a hnacie stroje; súkolesia a prevody a ich časti; poľnohospodárske náradie; liahne; časti motorov a hnacích strojov všetkých druhov, elektrické vysávače; elektrické leštiče parkiet; transportéry.

8 - Ručné nástroje a ručné náradia; nožiarsky tovar; príbory; bodné zbrane; britvy; žiletky; holiace čepele; holiace strojčeky vrátane elektrických; ručné štítkacie kliešte.

9 - Prístroje a nástroje vedecké, navigačné, zeme-meračské, elektrické, fotografické, kinematografické, optické, signalizačné, kontrolné, záchranné, vzdelávacie a prístroje a nástroje na meranie a váznenie; prístroje na nahrávanie, prenos a reprodukciu zvuku alebo obrazu; magnetické nosiče zvuku, údajov, obrazu; záznamové disky; predajné automaty a mechanizmy prístrojov uvádzaných do činnosti vhođením mince; registračné pokladnice; počítaacie stroje; zariadenia na spracovanie údajov; počítače; hasiace prístroje; elektrické spájkovačky; elektrické žehličky; elektricky vyhrievané odevy; zapalovače v automobiloch; zariadenia na zábavu prispôbené na použitie s televíznym prijímačom.

10 - Prístroje a nástroje chirurgické, lekárske, zubárske a zverolekárske; umelé končatiny; umelé oči; zubné protézy; ortopedické pomôcky; šijacie materiály; špeciálny nábytok na lekárske použitie; gumené hygienické pomôcky; vystužené obvazy a bandáže.

11 - Zariadenia na osvetľovanie, vykurovanie, varenie a sušenie; vykurovacie parné kotly; vetracie, vodárenské a sanitárne zariadenia; klimatizačné zariadenia; termofory; elektrické ohrievacie podušky a prikrývky; elektrické kanvice; elektrické spotrebiče na varenie.

16 - Papier, kartón, lepenka a výrobky z týchto materiálov; tlačoviny; knižárske výrobky; fotografie; albumy všetkých druhov; rámiky na fotografie; piernický tovar a písacie potreby; lepidlá na papier a na použitie v domácnosti; potreby pre umelcov; maliarske štetce; písacie stroje a kancelárske potreby; vzdelávacie a učebné potreby; plastové obaly, vrecúška a tašky ako obalové materiály; hracie karty; typografické písmo; tlačiarenské štočky a stereotypy; nožičky na otváranie listov; kopirovacie zariadenia.

20 - Nábytok; zrkadlá; rámy na obrazy; výrobky z dreva, korku, trstiny, prútia, rohoviny, kostí, slonoviny, veľrybích kostí, mušlí, korytnačiny, jantáru, perlete, sépiolitu a náhradiek týchto materiálov a z

plastov, nezahrnuté do iných tried; kovový a záhradný nábytok; matrace; podušky; nekovové tabuľky na poznávacie značky.

21 - Domáce a kuchynské potreby a nádoby; hrebene; špongie; kefy, štetky a štetce okrem maliarskych; materiály na výrobu kief; prostriedky a pomôcky na čistenie; oceľová vlna a drôtenky; surové sklo a sklo ako polotovary; výrobky zo skla, porcelánu a kameniny nezahrnuté v iných triedach; elektrické zubné kefy; stojany na riad a nádoby; ručné prístroje na sekanie, mletie a lisovanie.

22 - Povrazy; motúzy; siete; stany; markízy; baldachýny; nepremokavé plachty; lodné plachty; vrecia a vaky; materiál na čalúnenie a vypchávanie okrem gúmy a plastov; surové textilné vlákna.

23 - Níte a priadze na textilné účely.

24 - Textilie a textilné výrobky; posteľné prikrývky, pokrývky na stôl.

25 - Odevy; obuv; pokrývky hlavy.

26 - Čipky; výšivky; stužky; šnúrky; gombíky; háčiky; očka; špendlíky; ihly; zipsy; umelé kvety.

27 - Koberce; predložky; rohože; rohožky; linoleum a iné podlahové krytiny; tapety okrem textilných.

28 - Hry; hračky; telocvičné potreby; športové potreby; ozdoby na vínočné stromčeky; rybárske náčinie.

35 - Reklamná a propagačná činnosť; marketing - prieskum trhu a verejnej mienky; sprostredkovanie v uvedených činnostiach; sprostredkovanie práce, sprostredkovanie obchodu s tovarom.

36 - Sprostredkovanie kúpy, predaja a prenájmu nehnuteľností; sprostredkovanie poistenia.

41 - Vydavateľská činnosť; organizovanie vzdelávania, kurzov, seminárov, kultúrnych a spoločenských podujatí, sprostredkovanie v uvedených činnostiach.

42 - Poradenská činnosť v oblasti personalistiky; organizovanie výstav a veľtrhov; sprostredkovanie v uvedených činnostiach.

(730) **TECHNOART, s. r. o.**, Hradská 5/A, 821 07 Bratislava, SK;

(210) 1357-97

(210) 20.05.1997

(511) 20, 22, 24

(540) **ALLERBAN**

(510) 20 - Podušky.

22 - Syntetické textilné vlákna, vlákna (textilné), výplne na vypchávanie (s výnimkou gumových a plastových), antimikrobiálne vlákna.

24 - Plachty na posteľ, prešívane pokrývky, výplň matracov (s výnimkou gumových a plastových), pokrývky na posteľ, vatové deky, prešívane pokrývky z kajčieho peria, obliečky na podušky, tkaniny, textilie.

(730) **E. I. du Pont de Nemours and Company**, 1007 Market Street, Wilmington, Delaware 19898, US;

(210) 1363-97

(210) 20.05.1997

(511) 7

(540)

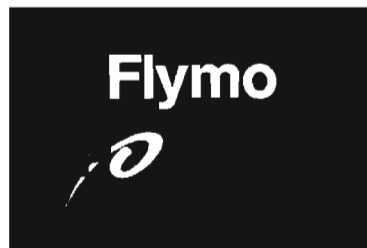

(510) 7 - Poľnohospodárske a záhradnícke stroje, poľnohospodárske a záhradnícke nástroje s výnimkou ručných, stroje na kosenie trávy, žacie strojčeky, časti a príslušenstvá patriace do triedy 7 na uvedené výrobky.

(730) **Flymo Sociétés Anonyme**, Alpenstrasse 12, CH-6300 Zug, CH;

(210) 1378-97

(210) 21.05.1997

(511) 6, 19

(540) **EKO - UNO**

(510) 6 - Kovový stavebný materiál, kovové nosníky a konštrukcie vrátane kovových nosníkov na železobetón.

19 - Výrobky z cementu, betónové prvky, betonárske výrobky, dlaždice, dlažba, prefabrikáty, stropy, nekovové nosníky, tvarovky, stropné dosky, betónové dosky, armovaný betón.

(730) **PREMAC, spol. s r. o.**, Stará Vajnorská cesta 25, 832 17 Bratislava, SK;

(210) 1379-97

(210) 21.05.1997

(511) 6, 19

(540) **DOMINO**

(510) 6 - Kovový stavebný materiál, kovové nosníky a konštrukcie vrátane kovových nosníkov na železobetón.

19 - Výrobky z cementu, betónové prvky, betonárske výrobky, dlaždice, dlažba, prefabrikáty, stropy, nekovové nosníky, tvarovky, stropné dosky, betónové dosky, armovaný betón.

(730) **PREMAC, spol. s r. o.**, Stará Vajnorská cesta 25, 832 17 Bratislava, SK;

(210) 1395-97

(210) 22.05.1997

(511) 35, 36, 37, 42

(540)



(510) 35 - Organizačné a ekonomické poradenstvo v oblasti podnikania, účtovníctvo, obchodný manažment a podnikové poradenstvo, poradenstvo pri zriaďovaní podnikov, sprostredkovateľská činnosť týkajúca sa uvedených služieb.

36 - Daňové poradenstvo, sprostredkovanie nehnuteľností, služby realitných kancelárií, prenájom nehnuteľností, obstarávanie nehnuteľností s cieľom ich prenajať a služby s tým súvisiace ako finančné poradenstvo, odhady, oceňovanie nehnuteľností, správa nehnuteľností, sprostredkovateľská činnosť týkajúca sa uvedených služieb.

37 - Stavebníctvo, realizácia stavieb, realizácia inžinierskych stavieb, realizácia vodohospodárskych stavieb, budovanie potrubí, prístavov, podmorských stavieb, tovární a závodov, prenájom stavebných strojov a zariadení, poskytovanie stavebných informácií; vykonávanie stavebného dozoru, demolácie budov a stavieb; vykonávanie izolačných prác, utesňovanie stavieb; montáž, údržba a opravy výrobkov a zariadení spotrebnej elektroniky; montáž, oprava a údržba elektrických zariadení; sprostredkovateľská činnosť týkajúca sa uvedených služieb.

42 - Projektovanie stavieb; projektovanie, riadenie a vyhodnocovanie úloh inžiniersko-geologického prieskumu a prieskumu geologických činiteľov životného prostredia, sprostredkovateľská činnosť týkajúca sa uvedených služieb.

(730) **MC, spol. s r. o.**, Priekopy 20, 821 08 Bratislava, SK;

39 - Uskladňovanie zemného plynu, ropy, oleja, motorovej nafty, skvapalneného zemného plynu, výrobkov z ropy, kondenzátov, destilačných zvyškov a rafinovaných ropných produktov, distribúcia a preprava zemného plynu a oleja potrubnými systémami, diaľkovodmi alebo cestnými a železničnými prepravnými prostriedkami, preprava a distribúcia zemného plynu, príbuzných kvapalín, kondenzátov, destilačných zvyškov a rafinovaných ropných produktov cestnými a železničnými prepravnými prostriedkami, prenos a rozvod elektrickej energie a plynu.

40 - Výroba energie.

42 - Poskytovanie a organizovanie dlhodobých kontraktov na dodávku zemného plynu a oleja, skvapalneného zemného plynu, skvapalnených ropných produktov, geofyzikálny prieskum pre naftársky a plynárenský priemysel, inžinierske služby najmä v oblasti ťažby ropy a zemného plynu, konštruktérske služby a výskum v oblasti pridružených alebo ďalších neregulovaných prístrojov, zariadení a ich príslušenstva na výrobu elektrickej energie.

(730) **ENRON Corp.**, 1400 Smith Street, Houston, Texas 77002, US;

(210) 1405-97

(210) 22.05.1997

(591) červená, zelená, modrá

(511) 35, 36, 37, 39, 40, 42

(540)

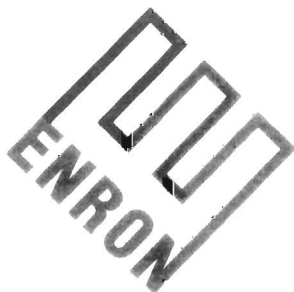

(510) 35 - Poskytovanie účtovníckych služieb, spracovanie počítačových dát (zoraďovanie a zbieranie údajov) a spracovanie báz dát a marketingové služby v oblasti výroby, transportu a odbytu ropy, oleja, plynu, elektriny a príbuzných energetických produktov pre zákazníka, zabezpečenie prevádzky zariadení a ich príslušenstva na výrobu elektrickej energie pre zákazníka ako administratívna činnosť, získavanie zemného plynu, ropy, oleja, skvapalnených zemných plynov, skvapalnených ropných plynov a výrobkov z ropy pre zákazníkov.

36 - Poskytovanie sprostredkovateľských (broker-ských) služieb vzťahujúcich sa na olej, plyn, elektrinu a príbuzné energetické produkty, poskytovanie služieb v oblasti financovania oleja, plynu, elektrickej energie a príbuzných energetických produktov, vykonávanie finančných operácií a služby v oblasti správy finančných rizík poskytované iným osobám.

37 - Obsluha, prevádzka a údržba zariadení a ich príslušenstva na výrobu energie pre zákazníka, vrtné práce, čerpanie a ťažba ropy.

(210) 1406-97

(210) 22.05.1997

(511) 35, 36, 37, 39, 40, 42

(540)

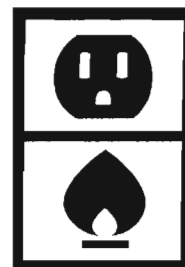

(510) 35 - Poskytovanie účtovníckych služieb, spracovanie počítačových dát (zoraďovanie a zbieranie údajov) a spracovanie báz dát a marketingové služby v oblasti výroby, transportu a odbytu ropy, oleja, plynu, elektriny a príbuzných energetických produktov pre zákazníka zabezpečenie prevádzky zariadení a ich príslušenstva na výrobu elektrickej energie pre zákazníka, ako administratívna činnosť, získavanie zemného plynu, ropy, oleja, skvapalnených zemných plynov, skvapalnených ropných plynov a výrobkov z ropy pre zákazníkov.

36 - Poskytovanie sprostredkovateľských (broker-ských) služieb vzťahujúcich sa na olej, plyn, elektrinu a príbuzné energetické produkty, poskytovanie služieb v oblasti financovania oleja, plynu, elektrickej energie a príbuzných energetických produktov, vykonávanie finančných operácií a služby v oblasti správy finančných rizík poskytované iným osobám.

37 - Obsluha, prevádzka a údržba zariadení a ich príslušenstva na výrobu energie pre zákazníka, vrtné práce, čerpanie a ťažba ropy.

39 - Uskladňovanie zemného plynu, ropy, oleja, motorovej nafty, skvapalneného zemného plynu,

výrobných z ropy, kondenzátov, destilačných zvyškov a rafinovaných ropných produktov, distribúcia a preprava zemného plynu a oleja potrubnými systémami, diaľkovodmi alebo cestnými a železničnými prepravnými prostriedkami, preprava a distribúcia zemného plynu, príbuzných kvapalín, kondenzátov, destilačných zvyškov a rafinovaných ropných produktov cestnými a železničnými prepravnými prostriedkami, prenos a rozvod elektrickej energie a plynu.

40 - Výroba energie.

42 - Poskytovanie a organizovanie dlhodobých kontraktov na dodávku zemného plynu a oleja, skvapalneného zemného plynu, skvapalnených ropných plynov, výrobkov z ropy a/alebo rafinovaných ropných produktov, geofyzikálny prieskum pre naftársky a plynársky priemysel, inžinierske služby najmä v oblasti ťažby ropy a zemného plynu, konštruktívne služby a výskum v oblasti pridružených alebo ďalších neregulovaných prístrojov, zariadení a ich príslušenstva na výrobu elektrickej energie.

(730) **ENRON Corp.**, 1400 Smith Street, Houston, Texas 77002, US;

(210) 1414-97
(210) 22.05.1997
(511) 5, 31
(540)



(510) 5 - Zverolekárske výrobky, práškový výživový doplnok pre kone.

31 - Krmovinárske výrobky.

(730) **ORLING, spol. s r. o.**, Na Bělisku 1352, 562 01 Ústí nad Orlicí, CZ;

(210) 1417-97
(210) 22.05.1997
(591) zelená, červená, čierna
(511) 1, 31
(540)



(510) 1 - Pôdne hnojivá.

31 - Nespracované poľnohospodárske, záhradkárské a lesné produkty a obilniny.

(730) **ENGO, s. r. o.**, Vlčie hrdlo 69, 821 10 Bratislava, SK;

(210) 1444-97
(210) 23.05.1997
(511) 3

(540) **BODY FITNESS**

(510) 3 - Parfumsy, kolínske vody, vône, prostriedky po holení, antiperspiranty, osobné dezodoranty, mastelec, toaletné vody, telový púder, kozmetické a krásliace prípravky, najmä telové krémy na tvár a lotiony, opaľovacie krémy a lotiony vrátane prostriedkov s ochranným filtrom, samoopaľovacie krémy a lotiony, prostriedky na starostlivosť o vlasy, najmä šampóny, kondicionéry, krémy a lotiony, brilantíny a stimulačné prostriedky pokožky hlavy, kúpeľové a sprchové prípravky, najmä toaletné mydlá, telové šampóny, depilačné prípravky, kúpeľové soli, kúpeľové a sprchové gély, oleje a esenciálne oleje.

(730) **The Polo/Lauren Company, L. P.**, 650 Madison Avenue, New York, New York 10022, US;

(210) 1451-97
(210) 23.05.1997
(511) 27

(540) **LINO FATRA**

(510) 27 - Podlahové krytiny (podlahoviny) z plastických hmôt na báze PVC, heterogénne alebo homogénne, eventuálne s textilným podkladom.

(730) **FATRA, a. s.**, T. Bati, 763 61 Napajedla, CZ;

(210) 1457-97
(210) 23.05.1997
(511) 10
(540)



(510) 10 - Lekárske prístroje a zariadenia; prístroje, zariadenia a nástroje na lekárske účely; lekárske nástroje, pomôcky a potreby; zdravotnícke pomôcky a potreby; mechanické antikoncepcné prípravky, kondomy a pesary.

(730) **DVORIM, spol. s r. o.**, Nálepková 2, 921 01 Piešťany, SK;

(210) 1461-97
(210) 26.05.1997
(511) 9, 16, 41, 42

(540) **GUNI**

(510) 9 - Magnetické nosiče ako súčasť k vydávaným textom s výnimkou reklamných.

16 - Vyučovacie pomôcky s výnimkou prístrojov a zariadení.

41 - Vyučovanie, vzdelávanie, vydávanie textov s výnimkou reklamných.

42 - Ilmočenie, preklady.

(730) **Jurenková Mária, GUNI**, Vígľašská 9, 851 07 Bratislava, SK;

(210) 1494-97
(210) 05.05.1999
(511) 32

(540) **AQUA PRIMA**

(510) 32 - Minerálna voda a iné nealkoholické nápoje založené na jej báze.
(730) **Minerálne vody - Čerín, a. s.**, Čačín 64, 974 01 Banská Bystrica, SK;

(210) 1498-97
(210) 30.05.1997
(511) 6, 11, 19, 27, 37
(540)



(510) 6 - Kovové automatické dverové a bránové systémy všetkých druhov a ich súčasti, najmä automatické dvere a brány, otáčavé, posuvné, rolovacie, sekčné, skladacie, výsuvné, posuvné skladacie, kovové okná a dvere, kovové konštrukcie výkladov a presklených stien, kovové prvky čistiacich zón, najmä škrabky na obuv, rošty, kovové rohože.

11 - Tepelné clony k dverovým a bránovým systémom (vzduchové).

19 - Nekomové automatické dverové a bránové systémy všetkých druhov a ich súčasti, najmä automatické dvere a brány, otáčavé, posuvné, rolovacie, sekčné, skladacie, výsuvné, posuvné skladacie, nekovové okná a dvere, nekovové stavebné materiály.

27 - Rohože a koberce.

37 - Stavby a opravy, najmä montáže a servis dverových a bránových systémov, montáž a servis kovových konštrukcií výkladov a presklených stien.

(730) **TRIDO, s. r. o.**, Husova 1, 678 01 Blansko, CZ;

(210) 1508-97
(210) 02.06.1997
(591) čierna, červená
(511) 9, 16, 35, 36, 37
(540)

FaxCOPY

(510) 9 - Telekomunikačné zariadenia vrátane príslušenstva; faxy; archivačné zariadenia mikrografické a elektronické; premietacie prístroje na diapozitívy, diapojektory; fotografické prístroje vrátane príslušenstva; prístroje na nahrávanie, prenos a reprodukciu zvuku alebo obrazu; magnetické nosiče údajov, záznamové disky; počítačové stroje, kalkulačky; zariadenia na spracovanie údajov, počítače a príslušenstvo; tlačiarne k počítačom; počítačový softvér; fotokopírovacie zariadenia.

16 - Písacie stroje vrátane príslušenstva; kancelárske potreby okrem nábytku.

35 - Služby sprostredkovateľské a obstarávateľské s uvedenými tovarmi; poradenská činnosť v oblasti obchodu.

36 - Prenájom a sprostredkovanie nehnuteľností.
37 - Opravy a servisné služby uvedených tovarov.
(730) **FaxCopy, a. s.**, Domkárska 15, 821 05 Bratislava, SK;

(210) 1509-97
(210) 02.06.1997
(511) 9, 16, 35, 36, 37
(540)

FaxCOPY

(510) 9 - Telekomunikačné zariadenia vrátane príslušenstva; faxy; archivačné zariadenia mikrografické a elektronické; premietacie prístroje na diapozitívy, diapojektory; fotografické prístroje vrátane príslušenstva; prístroje na nahrávanie, prenos a reprodukciu zvuku alebo obrazu; magnetické nosiče údajov, záznamové disky; počítačové stroje, kalkulačky; zariadenia na spracovanie údajov, počítače a príslušenstvo; tlačiarne k počítačom; počítačový softvér; fotokopírovacie zariadenia.

16 - Písacie stroje vrátane príslušenstva; kancelárske potreby okrem nábytku.

35 - Služby sprostredkovateľské a obstarávateľské s uvedenými tovarmi; poradenská činnosť v oblasti obchodu.

36 - Prenájom a sprostredkovanie nehnuteľností.

37 - Opravy a servisné služby uvedených tovarov.

(730) **FaxCopy, a. s.**, Domkárska 15, 821 05 Bratislava, SK;

(210) 1514-97
(210) 02.06.1997
(511) 7, 16, 20

(540) **LIQUIBOX**

(510) 7 - Papierenské stroje a stroje na výrobu plastických nádob, škatúl a obalov, stroje na manipuláciu a podávanie nádob, škatúl a obalov, uzavieracie stroje na nádoby, obaly a škatule, tlačiarenské stroje, baliace stroje a stroje na obaly, dávkovače ako časti strojov, držiaky a ich časti.

16 - Nádoby, obaly a škatule vyrobené najmä z papiera, lepenky, kartónu alebo vlnitého papiera, nádoby, obaly a škatule na balenie opatrené dávkovacími súpravami, nádoby, obaly obsahujúce vonkajšie obaly vo forme škatúl vyrobených z papiera, kartónu, lepenky alebo vlnitého papiera a vnútorné obaly vo forme vreciek, vakov a vrecúšok na prepravované kvapaliny, vrecká z papiera a plastických materiálov, baliace a obalové materiály a časti uvedených tovarov.

20 - Nádoby, obaly, škatule vyrobené najmä z plastických materiálov, vrecká z plastického materiálu na balenie kvapalín, zariadenia na dávkovanie kvapalín tvorené z plastov a časti uvedených tovarov.

(730) **David S. Smith Packaging Limited**, Brownsover Road, Rugby CV21 1HL, GB;

(210) 1551-97
(210) 06.06.1997
(511) 9, 37, 42
(540)



(510) 9 - Výpočtová technika, najmä počítače, počítačové periférne zariadenia, počítačové klávesnice, pamäte, programy, počítačový softvér; faxy.
37 - Oprava a servis výpočtovej techniky.
42 - Vývoj programov pre výpočtovú techniku - počítačové programovanie.
(730) **Dujava Milan, Ing.**, Sibírska 8, 080 01 Prešov, SK;

(210) 1557-97
(210) 09.06.1997
(511) 3, 5, 10

(540) **PHARMAGAL**

(510) 3 - Bieliace a iné prípravky na pranie a čistenie bielizne; prípravky na čistenie, leštenie, odmasťovanie a brúsenie; mydlá; voňavkárské výrobky, éterické oleje, kozmetické prípravky, vlasové vodičky; prípravky na čistenie zubov; sanitárne prípravky.
5 - Farmaceutické, zverolekárské a zdravotnícke prípravky; dietetické látky prispôbosené na lekárske účely, potrava pre dojčatá; náplasti, obväzový materiál; hmoty na plombovanie zubov a zubné vosky; dezinfekčné prostriedky; prípravky na ničenie hmyzu; fungicidy, herbicidy.
10 - Prístroje a nástroje chirurgické, lekárske, zubárske a zverolekárské; umelé končatiny, umelé oči a zubné protézy; ortopedické pomôcky; šijacie materiály.
(730) **Pharmagal, spol. s r. o.**, Murgašova 5, 949 01 Nitra, SK;

(210) 1558-97
(210) 09.06.1997
(511) 3, 5, 10
(540)



(510) 3 - Bieliace a iné prípravky na pranie a čistenie bielizne; prípravky na čistenie, leštenie, odmasťovanie a brúsenie; mydlá; voňavkárské výrobky, éterické oleje, kozmetické prípravky, vlasové vodičky; prípravky na čistenie zubov; sanitárne prípravky.
5 - Farmaceutické, zverolekárské a zdravotnícke prípravky; dietetické látky prispôbosené na lekárske účely, potrava pre dojčatá; náplasti, obväzový materiál; hmoty na plombovanie zubov a zubné vosky;

dezinfekčné prostriedky; prípravky na ničenie hmyzu; fungicidy, herbicidy.

10 - Prístroje a nástroje chirurgické, lekárske, zubárske a zverolekárské; umelé končatiny, umelé oči a zubné protézy; ortopedické pomôcky; šijacie materiály.

(730) **Pharmagal, spol. s r. o.**, Murgašova 5, 949 01 Nitra, SK;

(210) 1560-97
(210) 09.06.1997
(511) 42
(540)



(510) 42 - Reštauračné a barové služby.

(730) **TGI Friday's of Minnesota, Inc.**, spoločnosť zriadená podľa zákonov štátu Minnesota, 7540 LBJ Freeway, Suite 100, Dallas, Texas 75251, US;

(210) 1562-97
(210) 09.06.1997
(511) 9, 16, 42
(540)



(510) 9 - Počítačový hardvér, počítačový softvér a počítačové periférne zariadenia.

16 - Tlačoviny, návody na prevádzku a použitie, manuály a iné písané sprievodné materiály pre počítače a počítačový softvér, počítačové programy a manuály predávané ako celok.

42 - Zaisťovanie počítačových programov v dátových sieťach, najmä internete a World-Wide-Webe, zaisťovanie prístupu do báz dát, on-line služby vzťahujúce sa na počítačový hardvér a softvér, počítačové konzultačné a poradenské služby, aktualizácia počítačového softvéru, vytváranie počítačového softvéru, prenájom počítačového softvéru, vývoj programov na spracovanie dát, prenájom výbavy na spracovanie dát, prenájom prístupového času do báz dát.

(730) **SUN MICROSYSTEMS, INC.**, spoločnosť zriadená podľa zákonov štátu Delaware, 2550 Garcia Avenue, Mountain View, California 94043-1100, US;

(210) 1563-97
(210) 09.06.1997
(511) 9, 16, 42
(540)



(510) 9 - Počítačový hardvér, počítačový softvér a počítačové periférne zariadenia.

16 - Tlačoviny, návody na prevádzku a použitie, manuály a iné písané sprievodné materiály pre počítače a počítačový softvér, počítačové programy a manuály predávané ako celok.

42 - Zaisťovanie počítačových programov v dátových sieťach, najmä internete a World-Wide-Webe, zaisťovanie prístupu do báz dát, on-line služby vzťahujúce sa na počítačový hardvér a softvér, počítačové konzultačné a poradenské služby, aktualizácia počítačového softvéru, vytváranie počítačového softvéru, prenájom počítačového softvéru, vývoj programov na spracovanie dát, prenájom výbavy na spracovanie dát, prenájom prístupového času do báz dát.

(730) **SUN MICROSYSTEMS, INC.**, spoločnosť zriadená podľa zákonov štátu Delaware, 2550 Garcia Avenue, Mountain View, California 94043-1100, US;

(210) 1564-97
(210) 09.06.1997
(310) 291959
(320) 11.12.1996
(330) UY
(511) 32

(540) **LA PLATA**

(510) 32 - Pivo.

(730) **Cervecería y Maltería Paysandú S. A.**, Rambla Dr. Baltasar Brum 2933, Montevideo, UY;

(210) 1565-97
(210) 09.06.1997
(591) svetlomodrá, tmavomodrá, biela
(511) 6, 19, 20, 22, 24, 37

(540)

FIRMA
ŠEFCÍK

(510) 6 - Rolety oceľové, žalúzie kovové.
19 - Žalúzie s výnimkou kovových.
20 - Rolety drevené a plastové, žalúzie izbové, bytové.
22 - Markízy, baldachýny.
24 - Rolety textilné.
37 - Údržba roliet, žalúzií, markíz, baldachýnov.
(730) **Šefčík Tomáš - Firma Šefčík**, Húščavova 1, 800 00 Bratislava IV, SK;

(210) 1566-97
(210) 09.06.1997
(591) modrá
(511) 36

(540) **FREE ZONE SIPOX**

(510) 36 - Colné služby.
(730) **FREE ZONE SIPOX, spol. s r. o.**, Kopčianska 92, 852 03 Bratislava, SK;

(210) 1567-97
(210) 09.06.1997
(591) modrá, červená
(511) 36
(540)



(510) 36 - Colné služby.
(730) **FREE ZONE SIPOX, spol. s r. o.**, Kopčianska 92, 852 03 Bratislava, SK;

(210) 1569-97
(210) 10.06.1997
(511) 3, 25

(540) **CONTRADICTION**

(510) 3 - Parfumy, toaletné vody, parfumové krémy, telové pleťové vody, telové krémy, prípravky proti poteniu, telové púdre, mastenc na telo, oleje do kúpeľa, masážne oleje, éterické oleje, gély na umývanie, peelingové gély, mydlá, telové gély, šampóny, vlasové gély, vaňové spreje na vlasy, osviežujúce vody v sprejoch, ochranné prípravky proti slnku, zmesi vonných látok, vrecúška s parfumovaným práškom a izbové vône.
25 - Odevy, najmä polokošeľe, čiapky.

(730) **Conopco, Inc., doing business as Calvin Klein Cosmetics Company**, Trump Tower, 725 Fifth Avenue, New York, New York 10022, US;

(210) 1570-97
(210) 10.06.1997
(511) 16, 34

(540) **EXPERIENCE THE WORLD**

(510) 16 - Papier, kartón, lepenka a výrobky z týchto materiálov, ktoré nie sú zahrnuté v iných triedach, tlačoviny, knihársky materiál, fotografie, papiernický tovar, lepidlá na kancelárske účely a použitie v domácnosti, potreby pre umelcov, maliarske štetce, písacie stroje a kancelárske potreby okrem nábytku, vzdelávacie a vyučovacie pomôcky s výnimkou prístrojov a zariadení, obalové materiály z plastických hmôt, ktoré nie sú zahrnuté v iných triedach, hracie karty, tlačové písmo, tlačiarenské štočky, grafické reprodukcie a zobrazenia, grafiky.

34 - Cigarety, tabak a tabakové výrobky, zapalovače, zápalky a potreby pre fajčiarov.

(730) **American-Cigarette Company (Overseas) Limited**, Grienbachstrasse 11, CH-6300 Zug, CH;

(210) 1571-97
(210) 10.06.1997
(511) 9

(540) **EUROSHELL**

(510) 9 - Kódované karty, magnetické karty a luxusné karty; prístroje na čítanie stavu všetkých uvedených kariet; počítačový softvér; počítačový hardvér; periférne zariadenia k počítačom; elektrické a elektronické zariadenia a prístroje; elektronické a mikrovlonné rádiové kmitočtové identifikačné zariadenia na dopravné prostriedky a na dávkovače pohonných látok; registre údajov na dopravné prostriedky a čítacie zariadenia na použitie uvedeného; zariadenia na meranie pohonných hmôt a kontrolné meracie prístroje; telekomunikačné zariadenia a prístroje; zariadenia a prístroje na vykonanie diaľkových finančných transakcií a na prenos týchto elektronických dát; elektronické koncové uzly na predaj.

(730) **Shell International Petroleum Company Limited**, Shell Centre, London SE1 7NA, GB;

(210) 1575-97
(210) 10.06.1997
(511) 3
(540)

SHISEIDO

Bio-Performance

(510) 3 - Mydlá, parfumériové výrobky, kozmetika vrátane výrobkov na starostlivosť o pleť, vlasy, telo a mejkap.

(730) **Shiseido Company, Ltd.**, 7-5-5 Ginza, Chuo-ku, Tokyo 104-10, JP;

(210) 1576-97
(210) 10.06.1997
(511) 3
(540)



Bio-Performance
Synchronique Serum
Sérum Synchronique

(510) 3 - Mydlá, parfumériové výrobky, kozmetika vrátane výrobkov na starostlivosť o pleť, vlasy, telo a mejkap.

(730) **Shiseido Company, Ltd.**, 7-5-5 Ginza, Chuo-ku, Tokyo 104-10, JP;

(210) 1577-97
(210) 10.06.1997
(511) 3
(540)

SHISEIDO

Vital-Perfection

(510) 3 - Mydlá, parfumériové výrobky, kozmetika vrátane výrobkov na starostlivosť o pleť, vlasy, telo a mejkap.

(730) **Shiseido Company, Ltd.**, 7-5-5 Ginza, Chuo-ku, Tokyo 104-10, JP;

(210) 1578-97
(210) 10.06.1997
(511) 3
(540)

SHISEIDO
BENEFIANCE

(510) 3 - Mydlá, parfumériové výrobky, kozmetika vrátane výrobkov na starostlivosť o pleť, vlasy, telo a mejkap.

(730) **Shiseido Company, Ltd.**, 7-5-5 Ginza, Chuo-ku, Tokyo 104-10, JP;

(210) 1579-97
(210) 10.06.1997
(511) 3
(540)

SHISEIDO

PURENESS

(510) 3 - Mydlá, parfumériové výrobky, kozmetika vrátane výrobkov na starostlivosť o pleť, vlasy, telo a mejkap.

(730) **Shiseido Company, Ltd.**, 7-5-5 Ginza, Chuo-ku, Tokyo 104-10, JP;

(210) 1580-97
(210) 10.06.1997
(511) 3
(540)

SHISEIDO

ESSENTIAL ENERGY

(510) 3 - Mydlá, parfumériové výrobky, kozmetika vrátane výrobkov na starostlivosť o pleť, vlasy, telo a mejkap.
(730) **Shiseido Company, Ltd.**, 7-5-5 Ginza, Chuo-ku, Tokyo 104-10, JP;

(210) 1581-97
(210) 10.06.1997
(511) 3
(540)

FEMINITE DU BOIS

(510) 3 - Mydlá, parfumériové výrobky, kozmetika vrátane výrobkov na starostlivosť o pleť, vlasy, telo a mejkap.
(730) **Shiseido Company, Ltd.**, 7-5-5 Ginza, Chuo-ku, Tokyo 104-10, JP;

(210) 1582-97
(210) 10.06.1997
(511) 3
(540)

SHISEIDO
BASALA

(510) 3 - Mydlá, parfumériové výrobky, kozmetika vrátane výrobkov na starostlivosť o pleť, vlasy, telo a mejkap.
(730) **Shiseido Company, Ltd.**, 7-5-5 Ginza, Chuo-ku, Tokyo 104-10, JP;

(210) 1583-97
(210) 10.06.1997
(511) 3
(540)



TACTICS

(510) 3 - Mydlá, parfumériové výrobky, kozmetika vrátane výrobkov na starostlivosť o pleť, vlasy, telo a mejkap.
(730) **Shiseido Company, Ltd.**, 7-5-5 Ginza, Chuo-ku, Tokyo 104-10, JP;

(210) 1584-97
(210) 10.06.1997
(511) 3
(540)

LES SALONS
DU PALAIS ROYAL
SHISEIDO

(510) 3 - Mydlá, parfumériové výrobky, kozmetika vrátane výrobkov na starostlivosť o pleť, vlasy, telo a mejkap.
(730) **Shiseido Company, Ltd.**, 7-5-5 Ginza, Chuo-ku, Tokyo 104-10, JP;

(210) 1585-97
(210) 10.06.1997
(511) 3
(540)



SAND PROOF

Dark Tanning Formula
A l' épreuve de sable
Formula
Bronzage Intense

SHISEIDO

(510) 3 - Mydlá, parfumériové výrobky, kozmetika vrátane výrobkov na starostlivosť o pleť, vlasy, telo a mejkap.
(730) **Shiseido Company, Ltd.**, 7-5-5 Ginza, Chuo-ku, Tokyo 104-10, JP;

(210) 1586-97
(210) 10.06.1997
(511) 3
(540)

SHISEIDO AMBRE SULTAN

(510) 3 - Mydlá, parfumériové výrobky, kozmetika vrátane výrobkov na starostlivosť o pleť, vlasy, telo a mejkap.
(730) **Shiseido Company, Ltd.**, 7-5-5 Ginza, Chuo-ku, Tokyo 104-10, JP;

(210) 1602-97
(210) 11.06.1997
(511) 9, 28, 41

(540) ANAKIN SKYWALKER

(510) 9 - Videohry na vhoďenie mince.
28 - Hračky, hry a predmety na hranie; športové potreby; elektronické hry a hry na videu v rozsahu triedy 28; súpravy na hranie (stavebnice); skladačky z rozstrihaných alebo rozrezaných častí (puzzle); pohybujúce sa figúrky na hranie a príslušenstvá; miniatúrne vozidlá, plyšové hračky; bábiky; kolieskové korčule; korčule; in-line kolieskové korčule; karnevalové kostýmy a masky v rozsahu triedy 28; ozdoby na vianočný stromček okrem osvetlenia a cukrovínek.
41 - Vychádzky na koňoch v zábavných parkoch.
(730) **LUCASFILM Ltd.**, 5858 Lucas Valley Road, Nicasio, California 94946, US;

(210) 1603-97
(210) 11.06.1997
(511) 9, 28, 41

(540) **JAR JAR BINKS**

(510) 9 - Videohry na vhoďenie mince.

28 - Hračky, hry a predmety na hranie; športové potreby; elektronické hry a hry na videu v rozsahu triedy 28; súpravy na hranie (stavebnice); skladačky z rozstrihaných alebo rozrezaných častí (puzzle); pohybujúce sa figúrky na hranie a príslušenstvá; miniatúrne vozidlá, plyšové hračky; bábiky; kolieskové korčule; korčule; in-line kolieskové korčule; karnevalové kostýmy a masky v rozsahu triedy 28; ozdoby na vianočný stromček okrem osvetlenia a cukrovíniok.

41 - Vychádzky na koňoch v zábavných parkoch.

(730) **LUCASFILM Ltd.**, 5858 Lucas Valley Road, Nicasio, California 94946, US;

(210) 1604-97

(210) 11.06.1997

(511) 9, 28, 41

(540) **QUI-GON JINN**

(510) 9 - Videohry na vhoďenie mince.

28 - Hračky, hry a predmety na hranie; športové potreby; elektronické hry a hry na videu v rozsahu triedy 28; súpravy na hranie (stavebnice); skladačky z rozstrihaných alebo rozrezaných častí (puzzle); pohybujúce sa figúrky na hranie a príslušenstvá; miniatúrne vozidlá, plyšové hračky; bábiky; kolieskové korčule; korčule; in-line kolieskové korčule; karnevalové kostýmy a masky v rozsahu triedy 28; ozdoby na vianočný stromček okrem osvetlenia a cukrovíniok.

41 - Vychádzky na koňoch v zábavných parkoch.

(730) **LUCASFILM Ltd.**, 5858 Lucas Valley Road, Nicasio, California 94946, US;

(210) 1605-97

(210) 11.06.1997

(511) 9, 28, 41

(540) **OBI-WAN KENOBI**

(510) 9 - Videohry na vhoďenie mince.

28 - Hračky, hry a predmety na hranie; športové potreby; elektronické hry a hry na videu v rozsahu triedy 28; súpravy na hranie (stavebnice); skladačky z rozstrihaných alebo rozrezaných častí (puzzle); pohybujúce sa figúrky na hranie a príslušenstvá; miniatúrne vozidlá, plyšové hračky; bábiky; kolieskové korčule; korčule; in-line kolieskové korčule; karnevalové kostýmy a masky v rozsahu triedy 28; ozdoby na vianočný stromček okrem osvetlenia a cukrovíniok.

41 - Vychádzky na koňoch v zábavných parkoch.

(730) **LUCASFILM Ltd.**, 5858 Lucas Valley Road, Nicasio, California 94946, US;

(210) 1606-97

(210) 11.06.1997

(511) 9, 28, 41

(540) **QUEEN PADME NABERRIE AMIDALA**

(510) 9 - Videohry na vhoďenie mince.

28 - Hračky, hry a predmety na hranie; športové potreby; elektronické hry a hry na videu v rozsahu

triedy 28; súpravy na hranie (stavebnice); skladačky z rozstrihaných alebo rozrezaných častí (puzzle); pohybujúce sa figúrky na hranie a príslušenstvá; miniatúrne vozidlá, plyšové hračky; bábiky; kolieskové korčule; korčule; in-line kolieskové korčule; karnevalové kostýmy a masky v rozsahu triedy 28; ozdoby na vianočný stromček okrem osvetlenia a cukrovíniok.

41 - Vychádzky na koňoch v zábavných parkoch.

(730) **LUCASFILM Ltd.**, 5858 Lucas Valley Road, Nicasio, California 94946, US;

(210) 1615-97

(210) 12.06.1997

(511) 3

(540) **LEAF CLEAN**

(510) 3 - Bieliace prípravky a iné práce prostriedky, prípravky na čistenie, leštenie, odmasťovanie a brúsenie, mydlá, voňavkárske výrobky, éterické oleje, vodičky na vlasy, kozmetika (okrem zubných pást).

(730) **NU SKIN INTERNATIONAL, INC.**, One Nu Skin Plaza 75 West Center, Provo, Utah 84601, US;

(210) 1752-97

(210) 23.06.1997

(511) 14, 36, 40

(540) **TRIANGEL**

(510) 14 - Drahé kovy a ich zliatiny; výrobky z drahých kovov; šperky.

36 - Lízing.

40 - Spracovanie drahých kovov.

(730) **TRIANGLE GROUP INTERNATIONAL, spol. s r. o.**, Hlavné námestie 12, 060 01 Kežmarok, SK;

(210) 1768-97

(210) 26.06.1997

(511) 4, 7, 9, 11, 35, 37, 39, 40, 41, 42

(540)



(510) 4 - Uhlie a sprievodné suroviny, kamenné uhlie, hnedé uhlie a iné palivá.

7 - Elektrické mlynčeky, elektricky poháňané kefy, cievky, elektrické čerpadlá, elektrické čistiace stroje, elektrické dúchadlá, dopravníky s elektrickým pohonom, elektromotory, práčky, elektrické generátory, zväracie stroje, zdvíhacie zariadenia, tlakové ventily, tlakové stroje.

9 - Elektrické stroje a prístroje, vymedzené elektrické zariadenia, rozvádzače NN, elektrické akumulátory, elektrické cievky, články, kolektory, ovládacie a rozvodné dosky, poistky, prípojky, spínače, transformátory, elektromery, elektrické vodiče, elektródy, elektrolyzéry, elektrotechnické prístroje, nástroje a náčinie; meracie, kontrolné, skúšobné a regu-

lačné nástroje, prístroje a zariadenia.

11 - Elektrické kávovary, akumulátory, bojler, ventilátory, elektrické svietidlá, radiátory, vykurovacie prístroje.

35 - Reprografické a propagačné práce, sprostredkovanie obchodných záležitostí v oblasti predaja uhlia a sprievodných surovín z ťažby, obchodné a podnikové poradenstvo.

37 - Umývanie vozidiel, opravy karosérií, opravy motorových vozidiel, čistenie hydraulických olejov od mechanických nečistôt, práce špeciálnych vozidiel zariadení Micafil, priemyselný vysávač, polievacie vozidlá, fekálne vozidlá, revízia vymedzených zdvíhacích zariadení, oprava, údržba vymedzených elektrických zariadení, inštalácie a opravy meracej a regulačnej techniky, generálne opravy, rekonštrukcie vymedzených zdvíhacích zariadení, údržba, inštalácia a opravy elektrických strojov a prístrojov, oprava a údržba protiprašných a protiplynových prilieb Racal, opravy a revízie vymedzených tlakových zariadení, generálne opravy, rekonštrukcie a periodické skúšky vymedzených tlakových zariadení, opravy strojov a zariadení s mechanickým pohonom, brúsenie korúnok do vrtných kladív, vulkanizácia a renovácia gumových pásov, zriaďovanie poplašných zariadení, mangľovanie, žehlenie, zemné práce vykonávané dávkovačmi a skrejpermi (zhrnovačmi), stavebné práce vykonávané vo výškach pomocou horolezeckej techniky, montáž vymedzených zariadení, plnenie tlakových nádob na plyn; ťažba uhlia, najmä hnedého a sprievodných surovín; prenájom autožeriavov a montážnych plošín.

39 - Cestná motorová doprava, prevádzkovanie a údržba železníc s výnimkou celoštátnych, doprava ťahačmi a podvalníkmi.

40 - Úprava a spracovanie kovov, brúsenie a leštenie kovov, vulkanizácia gumových pásov, obrábanie kovov, kováčstvo, vykonávanie trhacích a vrtných prác, úprava uhlia, najmä hnedého, sprievodných surovín a iných palív, spracovanie odpadu.

41 - Vyhотовovanie videozáznamov, organizovanie prednáškovej a školiacej činnosti, usporadúvanie kurzov - zväračská škola, usporadúvanie školení prevádzkových technikov zdvíhacích zariadení, periodické preskúšavanie obslúh pomocných doplnkových mechanizmov, usporadúvanie kurzov rušňovodičov lokomotív, usporadúvanie kurzov dopravných a návestných predpisov, zaškolenie rezania kyslíkom, usporadúvanie úvodných zaškolení nových pracovníkov (vnútro podnikové normy, bezpečnosť práce), usporadúvanie kurzov vodičov motorových vozíkov vrátane ich periodického preskúšavania, usporadúvanie základných kurzov zvarovania plameňom a elektrickým oblúkom vrátane periodického preskúšavania zväračov, usporadúvanie kurzov technického minima pracovníkov zabezpečujúcich prevádzku koľajiska, usporadúvanie kurzov viazačov a žeriavníkov.

42 - Laboratórne rozboru uhlia a sprievodných surovín, chemické analýzy a rozboru, revízie elektrických zariadení, periodické skúšky vymedzených tlakových zariadení, dozor nad prevádzkou baraských železníc, ubytovacie služby v kategórii hotel a ubytovne, reštauračné a stravovacie služby, pro-

jektová činnosť v investičnej výstavbe, odborné porady, masérské služby, záhradníctvo, vyhľadávanie uhlia, najmä hnedého a sprievodných surovín, ofsetová tlač.

(730) **Mostecká uhelná spoločnosť, a. s., Most**, V. Řezáče 315, 434 67 Most, CZ;

(210) 1786-97
(210) 27.06.1997
(511) 25
(540)



FERRACINI

(510) 25 - Odevy, obuv, klobučnícke výrobky.
(730) **CALÇADOS FERRACINI LTDA.**, Ruaa Olivio Fenati, 149 - Distrito Industrial, Franca - SP, BR;

(210) 1800-97
(210) 30.06.1997
(511) 38
(540)



(510) 38 - Televízne vysielanie.
(730) **CME Media Enterprises B. V.**, Leidseplein 29, 1017 PS Amsterdam, NL;

(210) 1808-97
(210) 01.07.1997
(511) 4
(540)



(510) 4 - Horľavé oleje; mazacie oleje; mazacie tuky; motorové palivá; pohonné látky.
(730) **Pennzoil Products Company**, Pennzoil Place, 700 Milam, Houston, Texas 77002, US;

(210) 1813-97
(210) 01.07.1997
(591) modrá, hnedá
(511) 21
(540)



(510) 21 - Prostriedky a pomôcky na čistenie.
(730) **EKOHAUS, s. r. o.**, Saratovská 5, 841 02 Bratislava, SK;

(210) 1826-97

(210) 03.07.1997

(511) 12, 18, 20, 21, 22, 24, 25, 28

(540) **BABYLAND**

(510) 12 - Detské kočíky a doplnky k nim; kryty a prikrývky na detské kočíky, autosedačky a doplnky k nim; podložky k autosedačkám; detské chodúľky.

18 - Detské slnečníky, slnečníky k detským kočíkom, tašky k detským kočíkom, tašky na nosenie detí, detské nosiče s konštrukciou, detské nosiče bez konštrukcie, dojčenské ležadlá.

20 - Detské ohrady, detské postele, príslušenstvo k detským posteliam, lôžkoviny, matrace, prebaľovacie matrace, vankúše, paplóny, perinky, detské ochranné hniezda, detský nábytok, kúpacie a prebaľovacie skrinky a stoly, detské stoličky, ležadlá.

21 - Detské vaničky, prenosné detské vaničky.

22 - Striežky, markízy a baldachýny na detské postelky, striešky k autosedačkám.

24 - Prikrývky, posteľná bielizeň (lôžkoviny), ochranné poťahy na detský nábytok.

25 - Detské oblečenie vrátane osobnej bielizne, detské výbavičky, detské textilné plienky, detské vaky a nánožníky.

28 - Športové potreby obsiahnuté v triede 28, hry a hračky, postelky pre bábiky, kočíky pre bábiky.

(730) **MIRO Kinderartikel, spol. s r. o.**, Pestovateľská 9, 821 04 Bratislava, SK;

(210) 1827-97

(220) 03.07.1997

(511) 12, 18, 25, 28

(540) **STEGGI**

(510) 12 - Detské kočíky a doplnky k nim; kryty a prikrývky na detské kočíky, autosedačky a doplnky k nim, podložky k autosedačkám; detské chodítka.

18 - Detské slnečníky, slnečníky k detským kočíkom, tašky k detským kočíkom, tašky na nosenie detí, detské nosiče s konštrukciou, detské nosiče bez konštrukcie, dojčenské lehátka.

25 - Detské vaky a nánožníky.

28 - Športové potreby obsiahnuté v triede 28, hry a hračky, postelky pre bábiky, kočíky pre bábiky.

(730) **MIRO Kinderartikel, spol. s r. o.**, Pestovateľská 9, 821 04 Bratislava, SK;

(210) 1829-97

(210) 03.07.1997

(310) 886215

(320) 22.01.1997

(330) BX

(511) 5, 20, 31

(540) **OCEAN**

(510) 5 - Veterinárne prípravky a látky; prísady do potravy pre zvieratá, vtáky a ryby patriace do triedy 5; dezinfekčné prípravky patriace do triedy 5; pesticídy; prášky, spreje a obojky, všetko na ničenie blch a na použitie pre zvieratá; šampóny a detergenty s liečivými účinkami na použitie pre zvieratá.

20 - Pieskovaný papier na použitie vo vtáčích klietkach a v klietkach a schránkach pre zvieratá.

31 - Poľnohospodárske, záhradnícke a lesné pro-

dukty a výrobky patriace do triedy 31, semená a ošivá patriace do triedy 31; živé zvieratá, vtáky a ryby; krmivá a potrava pre zvieratá, vtáky a ryby; slad; sépiové kosti, kosti pre psov; stelivo pre zvieratá; čerstvé ovocie a zelenina a prípravky z týchto produktov patriace do triedy 31 na použitie ako prísady do potravy a krmív.

(730) **NV Master Foods SA**, Kleine Kloosterstraat 8, 1932 St. Stevens Woluwe, BE;

(210) 1831-97

(210) 03.07.1997

(511) 1, 11, 37

(540)



INKRUSTA

(510) 1 - Chemické prípravky na odstraňovanie vodného kameňa, filtračné hmoty zo surových a polospracovaných hmôt, nerastných substancií, práškov a granul.

11 - Filtre a filtračné prístroje na odstraňovanie nečistôt z tekutín, filtre a filtračné prístroje na pitnú a úžitkovú vodu.

37 - Chemické čistenie vody, chemické čistenie vodných a vykurovacích zariadení od vodného kameňa.

(730) **Kryška Evžen**, Slovenská 2686, 760 01 Zlín, CZ;

(210) 1835-97

(210) 03.07.1997

(591) zelená, biela

(511) 19

(540)



(510) 19 - Pretláčané plastové stavebné materiály a pretláčané plastové kompozitné stavebné materiály; zasklievacie lišty a pružky, rámové žliabky, tesniace pásy, okenné rámy a okenné parapety, krycie lišty, obvodové hrany dverného krídla a zasklievacie lišty U-profilu, prahové lišty, zárubne, soklové lišty a podkladové panely, obvodové plášte, obklady zo syntetickej živice na sedadlá, piknikové stoly, móla a piliere pre lode a člny, átriové podlahy a podobne.

(730) **Crane Plastics Company Limited Partnership**, 2141 Fairwood Avenue, Columbus, Ohio 43216-1047, US;

(210) 1893-97

(210) 07.07.1997

(511) 4, 35, 36, 39

(540)



(510) 4 - Priemyselné oleje a tuky, mazadlá, palivá, osvetľovacie látky, benzín, benzol, brikety, generátorový plyn, horľavé oleje, kerzín, koks, lignit, mazut, minerálne palivá, pohonné látky, nafta, palivové drevo, parafín, surová alebo rafinovaná ropa, rezné chladiace kvapaliny, nechemické prísady do motorových palív, uhlie, xylén, xylol.

35 - Pomoc pri riadení obchodnej činnosti, odborné obchodné poradenstvo, poradenstvo pri vedení podnikov, poradenstvo, služby v obchodnej činnosti, informácie, marketingové štúdiá, analýzy nákladov, reklamné agentúry, reklama, sprostredkovanie obchodu s tovarom.

36 - Kapitálové investície, lízing, finančné analýzy, finančné poradenstvo, realitné kancelárie, správa, prenájom, sprostredkovanie nehnuteľností, sprostredkovanie poistenia, záruk, pôžičky, financovanie kúpy a predaja na splátky.

39 - Prenájom skladísk, vozidiel, automobilov, skladovanie, prenájom chladiacich zariadení, garáží, koní, uchovávanie informácií, sprostredkovanie dopravy.

(730) **Porubčan Róbert, Ing.** - **EDING**, Zliechovská 341, 018 64 Košeca, SK;

(210) 1921-97

(210) 09.07.1997

(511) 6, 9, 20, 35, 37, 40

(540)



(510) 6 - Obyčajné kovy a ich zliatiny; nedobytné pokladnice a schránky, trezory, ohňovzdorné trezory, schránky kovové, regály kovové, konštrukcie kovové, palety kovové, obklady kovové, kovanie nábytkové, zámky kovové s výnimkou elektrických, kľúče, bezpečnostné kovové dvere a mreže, ostatné kovové a zámočnícke výrobky zahrnuté v triede 6, nezahrnuté v iných triedach.

9 - Elektrické, elektronické a akustické prístroje, zariadenia, zostavy, podzostavy a súčiastky v triede 9; nástroje, prístroje a zariadenia na meranie a kontrolu elektrických, elektronických a akustických prístrojov a zariadení; prístroje a zariadenia na záznam a reprodukciu zvuku a/alebo obrazu; prístroje a zariadenia na reguláciu a automatizáciu, výrobky výpočtovej techniky, počítače a počítačové systémy, ich konštrukčné prvky a príslušenstvo patriace do triedy 9, periférne zariadenia a doplnky počítačov patriace do triedy 9, monitory, tlačiarne, skenery, plotre, grafické počítačové systémy, ich periférie a doplnky patriace do triedy 9; programové vybavenie počítačov, zariadenia na diaľkový prenos dát a informácií, zariadenia a prístroje na automatizované spracovanie dát a textov; softvér; signalizačné prí-

stroje a zariadenia; drôtové a bezdrôtové prenosové, dorozumievacie a akustické zariadenia; pamäťové a záznamové médiá a nosiče informácií pre počítače; elektronické registračné pokladnice, ich doplnky patriace do triedy 9 a prídavné zariadenia patriace do triedy 9; zariadenia a systémy bezkontaktnéj identifikácie; zariadenia a prístroje kancelárskej a reprodukčnej techniky patriace do triedy 9; spotrebná elektronika patriaca do triedy 9; zariadenia označovacej elektroniky; konštrukčné a náhradné prvky patriace do triedy 9, diely a spotrebný materiál patriaci do triedy 9 na tieto výrobky, elektronické súčiastky; televízne prijímače a ich kombinácie; monitory, výrobky rádio-, audio-, video-, reprodukčné, záznamové a ich kombinácie; výrobky pre autoelektroniku, doplnkové diely patriace do triedy 9 a zariadenia; elektronické zariadenia na stroje a vozidlá v triede 9; zariadenia a príslušenstvo na satelitný príjem; elektrické prístroje pre domácnosť v triede 9; zabezpečovacie zariadenia proti odcudzeniu, zabezpečovacie zariadenia a zámky elektrické a elektronické, merače spotreby tepelnej energie.

20 - Nábytok vrátane kovového a záhradného; regály drevené, lôžkoviny okrem posteľnej bielizne; drevené a plastové doplnky nábytkov patriace do triedy 20.

35 - Obchodné poradenstvo; organizačné služby, vedenie obchodných záležitostí; obchodný manažment a podnikové poradenstvo; marketing, pomoc pri riadení obchodnej činnosti; poradenstvo v obchodnej činnosti; sprostredkovanie nákupu a predaja tovaru uvedeného v triedach 6, 9, 20.

37 - Stolárstvo, servis, opravy a údržba výrobkov uvedených v triedach 6, 9, 20.

40 - Spracovávanie a opracovávanie kovových a nekovových materiálov.

(730) **CENTRO, spol. s r. o.**, Tomašikova 28, 821 01 Bratislava, SK;

(210) 1925-97

(210) 09.07.1997

(511) 10

(540) **AEROPALM**

(510) 10 - Lekárske a chirurgické prístroje a nástroje, inhalátory, časti a príslušenstvo patriace do triedy 10 na uvedené tovary.

(730) **GLAXO GROUP LIMITED**, Glaxo Wellcome House, Berkeley Avenue, Greenford, Middlesex UB6 0NN, GB;

(210) 1926-97

(210) 09.07.1997

(591) biela, modrá, cyklámenová

(511) 5

(540)



(510) 5 - Farmaceutické výrobky na urologické a gynekologické použitie.

(730) **Pharmacia & Upjohn AB**, S-112 87 Stockholm, SE;

(210) 1928-97
(210) 09.07.1997
(511) 35, 36, 42
(540)



(510) 35 - Analýzy nákladov; personálne poradenstvo; poradenstvo pri vedení podnikov; marketingové štúdie; oceňovanie obchodných podnikov; poradenstvo v obchodnej činnosti; odborné obchodné poradenstvo; príprava miezd a výplatných listín; účtovníctvo; zostavovanie výpisov z účtov; oceňovanie a odhady v oblasti podnikania; obchodné alebo podnikateľské informácie; príprava a vypracovanie daňových priznaní; výskum trhu a marketing; auditorská činnosť v účtovníctve.

36 - Daňové oceňovanie a odhady; finančné odhady (služby); daňové poradenstvo; auditorská činnosť v oblasti daní; finančné odhady a oceňovanie; finančné analýzy; finančné poradenstvo; finančné informácie.

42 - Odborné poradenstvo s výnimkou obchodného; profesionálne poradenstvo s výnimkou obchodného alebo podnikateľského.

(730) **INTERAUDIT BENETIP, s. r. o.**, Kuzmányho 8, 010 01 Žilina, SK;

(210) 1950-97
(210) 09.07.1997
(591) čierna, biela, červená
(511) 6, 17, 19, 35, 36, 37, 39, 42
(540)



(510) 6 - Stavebný kovový materiál ako: panely, strešné krytiny, dvere, okná, obklady stien a priečok, oceľové konštrukcie, brány, kovania, kovové zámky.

17 - Izolačné materiály.

19 - Stavebný materiál s výnimkou kovového ako ako: panely, strešné krytiny, dvere, okná, obklady stien a priečok, podlahové dosky, dlaždice.

35 - Reklamné agentúry.

36 - Realitné kancelárie.

37 - Stavebníctvo dopravné, inžinierske, priemyselné; sprostredkovateľská činnosť v oblasti stavebníctva, prenájom stavebných strojov a zariadení.

39 - Sprostredkovanie dopravy, sťahovanie.

42 - Poradenstvo v oblasti stavebníctva, projektová činnosť, štúdie technických projektov, projektovanie stavieb.

(730) **STAVMIX plus, s. r. o.**, Železničná 53, 900 31 Stupava, SK;

(210) 1960-97
(210) 10.07.1997
(511) 35, 37, 41, 42
(540)



(510) 35 - Sprostredkovanie nákupu a predaja tovarov.
37 - Autoservisná činnosť.

41 - Odborné vzdelávanie pracovníkov v oblasti vozidiel a cestnej dopravy okrem vyučovania vedenia motorových vozidiel.

42 - Technické kontroly vozidiel, emisné kontroly motorových vozidiel, odborné posudzovanie technických zariadení využívaných v oblasti cestnej dopravy, zabezpečovanie systému technických a iných kontrol a skúšok vozidiel, technická poradenská činnosť v oblasti dopravy, odborné posudzovanie a skúšky cestných vozidiel, pracovných strojov, ich častí, príslušenstva, výstroja a výbavy, vykonávanie odborného dozoru v oblasti vozidiel a cestnej dopravy, zavádzanie systémov riadenia akosti v oblasti dopravy, zavádzanie systémov starostlivosti o vozidlový park, vytváranie informačných systémov v oblasti dopravy, sprostredkovateľská činnosť v oblasti zabezpečovania technických a emisných kontrol motorových vozidiel, všetky uvedené služby sú okrem štátneho skúšobníctva a znalectva; služby spojené s obstarávaním ubytovania.

(730) **SLOVDEKRA, spol. s r. o.**, Polianky 19, 841 01 Bratislava, SK;

(210) 1961-97
(210) 10.07.1997
(511) 20, 35, 37, 42
(540)

ROSANA

(510) 20 - Nábytok, nekovové nábytkové doplnky.

35 - Sprostredkovanie obchodu s tovarmi.

37 - Oprava nábytku a nábytkových doplnkov, realizácia interiérov, sprostredkovanie týchto služieb.

42 - Navrhovanie interiérov a sprostredkovanie navrhovania interiérov.

(730) **ROSANA, spol. s r. o.**, Hrnčiarska 2, 902 01 Pezinok, SK;

(210) 1966-97
(210) 11.07.1997
(511) 30
(540)

YETTI

(510) 30 - Kukuričné lupienky.

(730) **EMCO, spol. s r. o.**, Klincová 10, 821 08 Bratislava, SK;

(210) 1968-97
(210) 11.07.1997
(511) 30
(540)

CORA

(510) 30 - Pražená ryža.
(730) **EMCO, spol. s r. o.**, Klincová 10, 821 08 Bratislava, SK;

(210) 1969-97
(210) 11.07.1997
(511) 30
(540)

TEDDY

(510) 30 - Pražené vločky na báze pšenice.
(730) **EMCO, spol. s r. o.**, Klincová 10, 821 08 Bratislava, SK;

(210) 1970-97
(210) 11.07.1997
(511) 16, 35, 36
(540)



(510) 16 - Tlačoviny, obaly z papiera a obaly z plastov, ktoré nie sú zahrnuté v iných triedach.
35 - Reklamná a inzertná činnosť.
36 - Sprostredkovateľské služby pri nákupe a predaji hnuteľností.
(730) **EMCO, spol. s r. o.**, Klincová 10, 821 08 Bratislava, SK;

(210) 1971-97
(210) 11.07.1997
(591) biela, čierna, červená, modrá
(511) 6, 19, 20
(540)

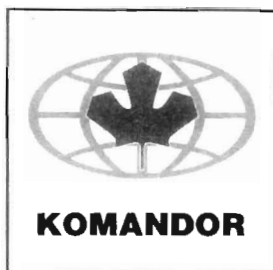

(510) 6 - Brány a dvere kovové.
19 - Dvere drevené - oddelujúce, tabuľové, posuvné, dverové výplne, vráta garážové, okná, stropné dosky, panely drevené.
20 - Nábytok drevený aj kovový, izbové deliace steny, vstavaný nábytok.
(730) **Komandor S. A.**, ul. Wojska Polskiego 3, 39-300 Mielec, PL;

(210) 1974-97
(210) 11.07.1997
(511) 33
(540)



(510) 33 - Alkoholické nápoje (okrem piva).
(730) **BADEL 1862 d. d.**, vina i alkoholna pića, Vlaška 116, Zagreb, HR;

(210) 1978-97
(210) 11.07.1997
(511) 12
(540)

KAROSA

(510) 12 - Automobily a pozemné vozidlá, náhradné diely na autobusy.
(730) **KAROSA, a. s.**, Dobrovského 74/II, 566 03 Vysoké Mýto, CZ;

(210) 1979-97
(210) 11.07.1997
(511) 33
(540)

BADEL 1862



(510) 33 - Alkoholické nápoje (okrem piva).
(730) **BADEL 1862 d. d.**, vina i alkoholna pića, Vlaška 116, Zagreb, HR;

(210) 1980-97
(210) 11.07.1997
(591) červená, modrá, biela
(511) 33
(540)

BADEL 1862



(510) 33 - Alkoholické nápoje (okrem piva).
(730) **BADEL 1862 d. d.**, vina i alkoholna pića, Vlaška 116, Zagreb, HR;

(210) 1983-97
(210) 11.07.1997
(511) 6

(540) **PURAL**

(510) 6 - Poťahované plechy.
(730) **Rautaruukki Oy**, 90101 Oulu, FI;

(210) 1985-97
(210) 11.07.1997
(511) 32

(540) **Jánošík**

(510) 32 - Pivo.
(730) **Pivovar Šariš, a. s.**, Pivovarská 9, 082 21 Veľký Šariš, SK;

(210) 1988-97
(210) 11.07.1997
(511) 28

(540) **JENGA**

(510) 28 - Spoločenské hry.
(730) **Pokonobe Associates (Všeobecné partnerstvo tvorené Paulom Eveloffom, Davidom Greblerom a Robertom Greblerom)**, 48 Alta Vista, San Anselmo, California 94960, US;

(210) 1989-97
(210) 14.07.1997
(511) 35, 38
(540)

SKYNET

(510) 35 - Spracovanie dát na počítačových sieťach.
38 - Telekomunikačné služby; najmä prijímanie a vysielanie (retranslácia) frekvenčných rádiových signálov prostredníctvom satelitu vrátane televízneho vysielania, videokonferencií a prenosu; sledovanie, diaľkové meranie a riadenie komunikačných satelitov pre iných.
(730) **Loral Spacecom Corp.**, 900 Route 202/204, Bedminster, New Jersey 07921-0752, US;

(210) 1990-97
(210) 14.07.1997
(511) 35, 38
(540)



(510) 35 - Spracovanie dát na počítačových sieťach.
38 - Telekomunikačné služby; najmä prijímanie a vysielanie (retranslácia) frekvenčných rádiových signálov prostredníctvom satelitu vrátane televízneho vysielania, videokonferencií a prenosu; sledovanie, diaľkové meranie a riadenie komunikačných satelitov pre iných.

(730) **Loral Spacecom Corp.**, 900 Route 202/204, Bedminster, New Jersey 07921-0752, US;

(210) 1991-97
(210) 14.07.1997
(511) 29

(540) **PLESNIVEC**

(510) 29 - Syry, mliečne výrobky, mlieko.
(730) **TATRANSKÁ MLIEKAREŇ, a. s.**, Nad traťou 26, 060 01 Kežmarok, SK;

(210) 1993-97
(210) 14.07.1997
(310) 75/286829
(320) 05.05.1997
(330) US
(511) 5

(540) **TOPITRATE**

(510) 5 - Farmaceutické prípravky, najmä vazodilatátory na liečenie mužskej impotencie, erektilnej disfunkcie a iných stavov vyžadujúcich lokálnu a systematickú vazodilatáciu.
(730) **BAKER NORTON PHARMACEUTICALS, Inc. (Florida corporation)**, 4400 Biscayne Boulevard, Miami, Florida 33137, FL;

(210) 1994-97
(210) 14.07.1997
(310) 122798
(320) 03.06.1997
(330) CZ
(511) 3, 7, 8, 11, 37
(540)



(510) 3 - Prípravky na brúsenie a leštenie.
7 - Obrábacie a brúsne stroje, nástroje ako časti strojov, upínacie zariadenia na nástroje.
8 - Brúsne a leštiace nástroje, brúsne kotúče, nástroje na opracovanie najmä z diamantu a korundu s výnimkou na motorický pohon.
11 - Zariadenia na chladenie pri obrábaní a brúsení.
37 - Opravy obrábacích a brúsnych strojov, nástrojov, prípravkov a prídavných zariadení na brúsenie.
(730) **DIACAN PLZEŇ, s. r. o.**, Radyňská 858, 332 02 Starý Plzenec, CZ;

(210) 1995-97
(210) 14.07.1997
(310) 122799
(320) 03.06.1997
(330) CZ
(511) 3, 7, 8, 11, 37

(540) **DIACAN**

(510) 3 - Prípravky na brúsenie a leštenie.
7 - Obrábacie a brúsne stroje, nástroje ako časti strojov, upínacie zariadenia na nástroje.

8 - Brúsne a leštiace nástroje, brúsne kotúče, nástroje na opracovanie najmä z diamantu a korundu s výnimkou na motorický pohon.

11 - Zariadenia na chladenie pri obrábaní a brúsení.

37 - Opravy obrábacích a brúsnych strojov, nástrojov, prípravkov a prídavných zariadení na brúsenie.

(730) **DIACAN PLZEŇ, s. r. o.**, Radyňská 858, 332 02 Starý Plzenec, CZ;

(210) 2006-97
(210) 14.07.1997
(511) 25
(540)

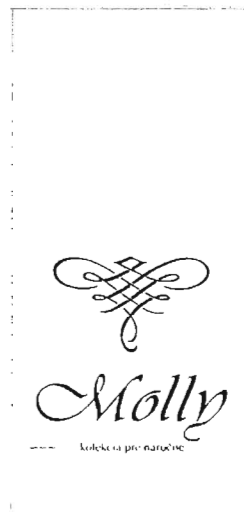

(510) 25 - Dámske a dievčenské odevy.
(730) **MAKYTA, a. s.**, Ul. 1. mája 882/46, 020 25 Púchov, SK;

(210) 1999-97
(210) 14.07.1997
(591) zelená, modrá, žltá, hnedá
(511) 35, 41, 42
(540)



(510) 35 - Organizovanie výstav.
41 - Služby v odbore spoločenskej zábavy, organizovanie predstavení, živých vystúpení, usporiadanie módnych prehliadok, spoločenských večerov, gala večerov, organizovanie sprievodných programov v rámci výstav.
42 - Informácie o móde, usporadúvanie a prevádzkovanie výstav.
(730) **VÝSTAVISKO TMM, a. s.**, Pod Sokolice 43, 911 01 Trenčín, SK;

(210) 2007-97
(210) 14.07.1997
(511) 25
(540)



(510) 25 - Dámske a dievčenské odevy.
(730) **MAKYTA, a. s.**, Ul. 1. mája 882/46, 020 25 Púchov, SK;

(210) 2005-97
(210) 14.07.1997
(511) 25
(540)



(510) 25 - Dámske a dievčenské odevy.
(730) **MAKYTA, a. s.**, Ul. 1. mája 882/46, 020 25 Púchov, SK;

(210) 2014-97
(210) 15.07.1997
(511) 30

(540)



(510) 30 - Zmrzlina, mrazené krémy, nanuky, mrazené tyčinky.

(730) **Čanda Václav - CANDA**, Moyzesova 11, 010 01 Žilina, SK;

(210) 2016-97

(210) 15.07.1997

(511) 30

(540)



(510) 30 - Zmrzlina, mrazené krémy, nanuky, mrazené tyčinky.

(730) **Čanda Václav - CANDA**, Moyzesova 11, 010 01 Žilina, SK;

(210) 2022-97

(210) 16.07.1997

(511) 2, 3, 16, 22, 23, 24, 25, 29, 30, 35

(540) **BALTAXIA**

(510) 2 - Farby, fermeže, laky; farbivá.

3 - Mydlá; voňavkárské výrobky, éterické oleje, kozmetické prípravky, vlasové vodičky; prípravky na čistenie zubov.

16 - Papier, kartón, lepenka a výrobky z týchto materiálov, ktoré nie sú zahrnuté v iných triedach; papiernický tovar.

22 - Surové textilné vlákna.

23 - Nite a priadze na textilné účely.

24 - Textilie a textilné výrobky, ktoré nie sú zahrnuté v iných triedach.

25 - Odevy.

29 - Mäso, ryby, hydina a zverina nie živá; mäsové výťažky konzervované.

30 - Múka a výrobky z obilia, chlieb, pekárske a cukrárske výrobky, zmrzlina.

35 - Sprostredkovanie obchodu s tovarom.

(730) **BALTAXIA BANSKÁ BYSTRICA, spol. s r. o.**, Strážovská 1, 974 00 Banská Bystrica, SK;

(210) 2023-97

(210) 16.07.1997

(511) 36, 39, 42

(540)

EuroSprint

(510) 36 - Colné služby, colná deklarácia, poistenie zásielok a nákladov a poskytovanie s tým súvisiacich informácií.

39 - Medzinárodná a vnútroštátna doprava a preprava tovarov, nákladov a zásielok, medzinárodné a vnútroštátne zasielateľské služby, skladovanie, distribúcia, manipulácia s tovarmi, nákladmi a zásielkami, poskytovanie s tým súvisiacich informácií, sprostredkovanie dopravy a prepravy, prenájom prepravných a skladovacích kontajnerov a obalov.

42 - Poradenská činnosť v oblasti colného konania a v oblasti dopravy.

(730) **ZAS Ostrava, a. s.**, nám. Svatopluka Čecha 3, 702 00 Ostrava - Přívoz, CZ;

(210) 2026-97

(210) 16.07.1997

(591) červená, čierna, biela

(511) 9, 16, 41, 42

(540)



(510) 9 - Softvér, hardvér, periférne zariadenia k počítačom.

16 - Príručky k softvéru a hardvéru, časopisy, brožúry, propagačné a školiace materiály.

41 - Vzdelávacia a školiaca činnosť v oblasti výpočtovej techniky.

42 - Počítačové programovanie, výroba a aktualizácia softvéru, vývoj a vyhotovovanie programov na zákazku, prenájom softvéru, poradenská činnosť v oblasti výpočtovej techniky, prenájom prístupového času k počítačovým bázam dát.

(730) **SOVA, a. s.**, Svidnícka 4, 821 03 Bratislava 4, SK;

(210) 2028-97

(210) 16.07.1997

(511) 16, 35, 39, 41

(540) **NÁRODNÁ OBRODA**

(510) 16 - Tlačoviny, noviny, časopisy, knihy, propagačné materiály, fotografie.

35 - Propagačná činnosť, reklamné a inzertné služby, zabezpečovanie inzercie, poskytovanie propagačných služieb, zabezpečovanie reklamy prostredníctvom potlače propagačných a reklamných predmetov, vydávanie reklamných, propagačných a náborových textov.

39 - Distribučné služby, distribúcia periodickej a neperiodickej tlače, publikácií, novin, časopisov, kníh a iných polygrafických výrobkov.

41 - Nakladateľské a vydavateľské služby, vydávanie, periodickej a neperiodickej tlače, publikácií, novin, časopisov, kníh a iných polygrafických výrobkov.

(730) **NO PUBLISHING HOUSE, a. s.**, Nám. SNP 14,
810 05 Bratislava, SK;

(210) 2053-97
(210) 17.07.1997
(511) 32, 33
(540)



(510) 32 - Nealkoholické nápoje, pívá všetkých druhov.
33 - Alkoholické nápoje.
(730) **Pivovar Šariš, a. s.**, Pivovarská 9, 082 21 Veľký
Šariš, SK;

(210) 2101-97
(210) 21.07.1997
(511) 12

(540) **LUBLIN**

(510) 12 - Vozidlá, dopravné prostriedky pozemné, vzduš-
né alebo vodné (s výnimkou bicyklov nepohybli-
vých na tréning), predovšetkým cestné motorové
vozidlá a ich časti, súčasti, náhradné diely a dopln-
ky, všetko pochádzajúce z Poľska.
(730) **Porubčan Róbert, Ing. - EDING**, Zliechovská
341, 018 64 Košeca, SK;

(210) 2150-97
(210) 25.07.1997
(511) 5, 30, 32

(540) **BIOSIL**

(510) 5 - Farmaceutické a vitamínové prípravky tableto-
vané a v prášku, homeopatické výrobky, dietetické
prípravky ako vitamínové prípravky a ďalšie výrob-
ky s liečivými účinkami.
30 - Dietetické prípravky ako potraviny.
32 - Dietetické prípravky ako nápoje a prípravky na
prípravu nápojov.
(730) **AGROCHEMIE, s. r. o.**, Luční 4573, 760 05 Zlín,
CZ;

(210) 2151-97
(210) 25.07.1997
(511) 5, 30, 32

(540) **JODICAL**

(510) 5 - Farmaceutické a vitamínové prípravky tableto-
vané a v prášku, homeopatické výrobky, dietetické
prípravky ako vitamínové prípravky a ďalšie výrob-
ky s liečivými účinkami.
30 - Dietetické prípravky ako potraviny.

32 - Dietetické prípravky ako nápoje a prípravky na
prípravu nápojov.

(730) **AGROCHEMIE, s. r. o.**, Luční 4573, 760 05 Zlín,
CZ;

(210) 2152-97
(210) 25.07.1997
(511) 5, 30, 32

(540) **SEVICEL**

(510) 5 - Farmaceutické a vitamínové prípravky tableto-
vané a v prášku, homeopatické výrobky, dietetické
prípravky ako vitamínové prípravky a ďalšie výrob-
ky s liečivými účinkami.
30 - Dietetické prípravky ako potraviny.
32 - Dietetické prípravky ako nápoje a prípravky na
prípravu nápojov.
(730) **AGROCHEMIE, s. r. o.**, Luční 4573, 760 05 Zlín,
CZ;

(210) 2153-97
(210) 25.07.1997
(511) 5, 30, 32

(540) **ALLICOR**

(510) 5 - Farmaceutické a vitamínové prípravky tableto-
vané a v prášku, homeopatické výrobky, dietetické
prípravky ako vitamínové prípravky a ďalšie výrob-
ky s liečivými účinkami.
30 - Dietetické prípravky ako potraviny.
32 - Dietetické prípravky ako nápoje a prípravky na
prípravu nápojov.
(730) **AGROCHEMIE, s. r. o.**, Luční 4573, 760 05 Zlín,
CZ;

(210) 2154-97
(210) 25.07.1997
(511) 6, 9

(540) **STA**

(510) 6 - Plechy a zámočnicke výrobky z nich: plechové
skrine na priemyselné účely.
9 - Elektrorozvodné skrine, skrine na inštaláciu
elektrorozvádzačov, elektrorozvádzače, skrine elek-
tronickej požiarnej signalizácie, skrine na telefónne
ústredne, zabezpečovacie systémy, skrine elektro-
nickej zabezpečovacej signalizácie.
(730) **TVD - Technické výrobné družstvo**, Areál TVD,
763 21 Slavičín - Rokytnice, CZ;

(210) 2161-97
(210) 28.07.1997
(511) 19

(540) **BULLDOG**

(510) 19 - Asfaltové poťahy a nátery, asfaltové tmely, as-
faltové spojivá a lepidlá, všetko určené na pokrýva-
nie striech, na izoláciu proti vode a proti vlhkosti v
tr.19.
(730) **PALMER ASPHALT COMPANY**, 196 West 5th
Street, Bayonne, New Jersey 07002, US;

(210) 2173-97
(210) 28.07.1997
(511) 35, 38, 41, 42

(540) **Softec Bratislava**

(510) 35 - Informácie (obchodné alebo podnikové); poradenstvo (odborné, obchodné); riadenie (poradenské služby v oblasti obchodného alebo podnikateľského riadenia); služby, poradenstvo v obchodnej činnosti.

38 - Počítačová komunikácia, pošta (elektronická).

41 - Školenie, vyučovanie, vzdelávanie.

42 - Inštalácia, spúšťanie a aktualizácia počítačových programov; počítačové bázy dát (obnovovanie); počítačové programovanie; poradenstvo v oblasti počítačového hardvéru; prenájom počítačov; prenájom softvéru; výroba softvéru; tvorba softvéru; projektovanie informačných systémov; expertné služby v oblasti informačných systémov; bezpečnostné audity informačných systémov; služby integrácie informačných systémov.

(730) **Softec, spol. s r. o.**, Kutuzovova 23, 831 03 Bratislava, SK;

(210) 2179-97
(210) 30.07.1997
(511) 21

(540) **COMPLETE**

(510) 21 - Domáce a kuchynské potreby a nádoby okrem nádob z drahých kovov alebo potiahnutých drahými kovmi; hrebene a špongie; kefy, štetky a štetce okrem maliarskych; materiály na výrobu kief; prostriedky a pomôcky na čistenie; oceľová vlna a drôtenky; surové sklo a sklo ako polotovar okrem skla pre stavebníctvo; výrobky zo skla, porcelánu a kameniny, ktoré nie sú zahrnuté v iných triedach.

(730) **The Procter & Gamble Company**, spoločnosť zriadená podľa zákonov štátu Ohio, One Procter & Gamble Plaza, Cincinnati, Ohio, US;

(210) 2202-97
(210) 31.07.1997
(591) modrá, zelená, biela
(511) 1, 41, 42
(540)



(510) 1 - Biotechnologické prípravky radu EKOL, rôzne pôdne aktivátory, sorbenty toxických látok z pôdy a vody, konzervansy a ochranné prostriedky proti škodcom rastlín.

41 - Vydavateľská činnosť (okrem reklamných materiálov) a prednášková činnosť.

42 - Poradenstvo v oblasti ekológie, služby pre poľnohospodársku a výrobnú sféru v oblasti ekológie, a to odborné porady a aplikácie v oblasti uvedených tovarov a v poľnohospodárskej a výrobnjej oblasti s ekologickým zameraním.

(730) **BIO EKO, s. r. o.**, Bardejovská 10, 831 02 Bratislava, SK;

(210) 2206-97
(210) 01.08.1997
(591) biela, modrá
(511) 9, 16, 38
(540)



(561) THURAYA

(510) 9 - Vedecké, navigačné, meračské a elektrické prístroje, nástroje a zariadenia vrátane bezdrôtových, oznamovacie telekomunikačné prístroje, nástroje a zariadenia vrátane prijímačov a vysielačov, drôtové a bezdrôtové telefóny, mobilné a celulárne telefóny a ich časti, satelity, prijímacie a vysielačie pozemné stanice, antény, satelitné antény a všetky typy dekódovacích zariadení.

16 - Tlačoviny, noviny a časopisy, periodická tlač, knihy a brožúry, fotografie.

38 - Telekomunikačné služby a bezdrôtové telekomunikačné služby.

(730) **THURAYA SATELLITE TELECOMMUNICATIONS COMPANY**, Sheikh Rashid Bin Saeed Al-Maktoom Street, Etisalat Tower, Abu-Dhabi, AE;

(210) 2209-97
(210) 04.08.1997
(511) 9

(540) **SMARTPEN**

(510) 9 - Počítače, počítačové programy a elektronické zariadenia.

(730) **LCI Technology Group N. V.**, Europalaan 8, 5203 DK'S-Hertogenbosch, NL;

(210) 2210-97
(210) 03.08.1997
(310) 2122735
(320) 05.02.1997
(330) GB
(511) 21
(554)



(510) 21 - Zubné kefky.
(730) **Beecham Group p. l. c.**, Four New Horizons Court,
Harlequin Avenue, Brentford, Middlesex TW8 9EP,
GB;

(210) 2212-97
(210) 04.08.1997
(511) 39
(540)



(510) 39 - Distribúcia potravinárskeho tovaru.
(730) **Bašista Juraj**, Trangusova 11, 053 42 Krompachy,
SK;

(210) 2216-97
(210) 04.08.1997
(591) modrá, červená
(511) 37
(540)



(510) 37 - Stavebníctvo, opravy, montážne a inštalčné služby.
(730) **Kohút Ján**, Pánska dolina 4, 949 01 Nitra, SK;

(210) 2222-97
(210) 05.08.1997
(511) 5
(540)

Rel-Ease

(510) 5 - Farmaceutické a veterinárne prípravky všetkých druhov, hlavne na liečenie a diagnostiku rakoviny, chorôb centrálneho nervového systému, infekčných a dedičných chorôb, kardiovaskulárnych chorôb, na liečenie nedostatku hormónov, porúch metabolizmu a nedostatočnej diéty, na liečenie zápalov, alergií, analgézie, anestézie; pesticídy, herbicídy, prípravky na podporu rastu na poľnohospodárske účely.
(730) **Praecis Pharmaceutical, Incorporated**, One Hampshire Street, Cambridge, Massachusetts 02139-1572, US;

(210) 2223-97
(210) 05.08.1997
(511) 29, 30, 32
(540) **WOSEBA**

(510) 29 - Smotana.
30 - Káva, čaj, korenie.
32 - Nealkoholické nápoje.
(730) **Pavel Miroslav - POLY**, Hronov 4, 349 34 Velký Dřevíč 55, CZ;

(210) 2225-97
(210) 05.08.1997
(511) 25, 35
(540) **THOM MCAN**

(510) 25 - Oblečenie, obuv, pokrývky hlavy pre mužov, ženy a deti a doplnky patriace do triedy 25.
35 - Prehliadky a predvádzanie uvedených tovarov, organizovanie výstav a prehliadok na komerčné a reklamné účely.
(730) **FOOTSTAR CORPORATION**, 933 MacArthur Blvd., Mahwah, New Jersey 07430, US;

(210) 2226-97
(210) 05.08.1997
(511) 3
(540) **JERGENS**

(510) 3 - Kozmetické výrobky, zvlhčujúce prostriedky, toaletné potreby, mydlá, voňavkárské výrobky, éterické oleje, šampóny, kondicionéry, čistiace prostriedky, pleťové vody, krémy, deodoranty na osobné použitie, prípravky na starostlivosť a ošetrovanie tela, pokožky a vlasov, ústna voda.
(730) **Kao Kabushiki Kaisha (Kao Corporation)**, 14-10, Nihonbashi Kayabacho, 1-chome, Chuo-ku, Tokyo 103, JP;

(210) 2227-97
(210) 05.08.1997
(511) 3
(540)



(510) 3 - Kozmetické výrobky, zvlhčujúce prostriedky, toaletné potreby, mydlá, voňavkárské výrobky, éterické oleje, šampóny, kondicionéry, čistiace prostriedky, pleťové vody, krémy, deodoranty na osobné použitie, prípravky na starostlivosť a ošetrovanie tela, pokožky a vlasov, ústna voda.
(730) **Kao Kabushiki Kaisha (Kao Corporation)**, 14-10, Nihonbashi Kayabacho, 1-chome, Chuo-ku, Tokyo 103, JP;

(210) 2239-97
(210) 06.08.1997
(511) 24, 25, 35
(540) **OMBRA DI LUNA**

(510) 24 - Textilie.
25 - Bielizeň, konfekcia, odevy, vrchné ošatenie, plavky.
35 - Sprostredkovanie nákupu a predaja uvedeného tovaru.
(730) **PRAHA INTIMO, s. r. o.**, Slezská 24, 120 00 Praha 2, CZ;

(210) 2240-97
(210) 06.08.1997
(511) 3, 5

(540) **FLYSTOP**

(510) 3 - Prípravky na starostlivosť o telo a kozmetické prípravky, všetky uvedené tovary vyrobené z prírodných, biologických látok.

5 - Farmaceutické výrobky a výrobky veterinárnej medicíny, ako aj výrobky na starostlivosť o zdravie, dietetické výrobky pre deti a chorých, všetky uvedené tovary vyrobené z prírodných, biologických látok.

(730) **"Metochem" Chem.-Pharmazeut. produkte Dr. Partisch & Co. Kommanditgesellschaft**, Jochen-Rindt-Strasse 23, A-1230 Wien, AT;

(210) 2241-97
(210) 06.08.1997
(511) 3, 5

(540) **CUTIMIX**

(510) 3 - Prípravky na starostlivosť o telo a kozmetické prípravky, všetky uvedené tovary vyrobené z prírodných, biologických látok.

5- Farmaceutické výrobky a výrobky veterinárnej medicíny, ako aj výrobky na starostlivosť o zdravie, dietetické výrobky pre deti a chorých, všetky uvedené tovary vyrobené z prírodných, biologických látok.

(730) **"Metochem" Chem.-Pharmazeut. produkte Dr. Partisch & Co. Kommanditgesellschaft**, Jochen-Rindt-Strasse 23, A-1230 Wien, AT;

(210) 2242-97
(210) 06.08.1997
(511) 3, 5

(540) **SEDOGELAT**

(510) 3 - Prípravky na starostlivosť o telo a kozmetické prípravky, všetky uvedené tovary vyrobené z prírodných, biologických látok.

5 - Farmaceutické výrobky a výrobky veterinárnej medicíny, ako aj výrobky na starostlivosť o zdravie, dietetické výrobky pre deti a chorých, všetky uvedené tovary vyrobené z prírodných, biologických látok.

(730) **"Metochem" Chem.-Pharmazeut. produkte Dr. Partisch & Co. Kommanditgesellschaft**, Jochen-Rindt-Strasse 23, A-1230 Wien, AT;

(210) 2243-97
(210) 06.08.1997
(511) 3, 5

(540) **BIOGELAT**

(510) 3 - Prípravky na starostlivosť o telo a kozmetické prípravky, všetky uvedené tovary vyrobené z prírodných, biologických látok.

5- Farmaceutické výrobky a výrobky veterinárnej medicíny, ako aj výrobky na starostlivosť o zdravie, dietetické výrobky pre deti a chorých, všetky uvedené tovary vyrobené z prírodných, biologických látok.

(730) **"Metochem" Chem.-Pharmazeut. produkte Dr. Partisch & Co. Kommanditgesellschaft**, Jochen-Rindt-Strasse 23, A-1230 Wien, AT;

(210) 2244-97
(210) 06.08.1997
(511) 3, 5

(540) **PRURIMIX**

(510) 3 - Prípravky na starostlivosť o telo a kozmetické prípravky, všetky uvedené tovary vyrobené z prírodných, biologických látok.

5 - Farmaceutické výrobky a výrobky veterinárnej medicíny, ako aj výrobky na starostlivosť o zdravie, dietetické výrobky pre deti a chorých, všetky uvedené tovary vyrobené z prírodných, biologických látok.

(730) **"Metochem" Chem.-Pharmazeut. produkte Dr. Partisch & Co. Kommanditgesellschaft**, Jochen-Rindt-Strasse 23, A-1230 Wien, AT;

(210) 2245-97
(210) 06.08.1997
(511) 3, 5

(540) **BRONCHOSTOP**

(510) 3 - Prípravky na starostlivosť o telo a kozmetické prípravky, všetky uvedené tovary vyrobené z prírodných, biologických látok.

5 - Farmaceutické výrobky a výrobky veterinárnej medicíny, ako aj výrobky na starostlivosť o zdravie, dietetické výrobky pre deti a chorých, všetky uvedené tovary vyrobené z prírodných, biologických látok.

(730) **"Metochem" Chem.-Pharmazeut. produkte Dr. Partisch & Co. Kommanditgesellschaft**, Jochen-Rindt-Strasse 23, A-1230 Wien, AT;

(210) 2249-97
(210) 06.08.1997
(511) 5

(540) **GLUCOTROL**

(510) 5 - Farmaceutické, zverolekárske a zdravotnícke prípravky; dietetické látky prispôsobené na lekárske účely, najmä diabetické prípravky, potrava pre dojčatá; náplasti, obväzový materiál; hmoty na plombovanie zubov a zubné vosky; dezinfekčné prípravky; prípravky na ničenie hmyzu; fungicidy, herbicidy.

(730) **Pfizer Inc., a Delaware corporation**, 235 East 42nd Street, New York, New York 10017, US;

(210) 2340-97
(210) 18.08.1997
(511) 14

(540) **MPM QUALITY**

(510) 14 - Hodinárske výrobky a iné chronometre.

(730) **Jančár Miroslav, Ing. - MIGA**, Olbrachtova 28, 911 01 Trenčín, SK;

(210) 2470-97
 (210) 28.08.1997
 (511) 1, 2, 3, 19, 21, 27, 35, 39, 42
 (540)



- (510) 1 - Chemické výrobky pre priemysel, vedu a fotografiu, pre poľnohospodárstvo, záhradníctvo a lesníctvo, s výnimkou fungicídov, pesticídov, herbicídov a insekticídov; umelé živice a plastické hmoty v surovom stave; pôdne hnojivá; hasiace prostriedky; prostriedky na kalenie a letovanie kovov; chemické prípravky na konzervovanie potravín; priemyselné lepidlá; triesloviny.
 2 - Farby, nátery a laky, ochranné prostriedky proti korózii a na deteriorizáciu dreva; farbivá, moridlá, prírodné živice v surovom stave; kovové fólie a práškové kovy pre maliarov, dekoratérov a umelcov.
 3 - Prípravky na bielenie, pracie prostriedky, prípravky na čistenie, leštenie, odmasťovanie a brúsenie; mydlá, parfuméria, vonné oleje, kozmetika, vlasové vody; zubné pasty.
 19 - Nekomové stavebné materiály, neohybné rúrky pre stavebníctvo; asfalt, smola; nekovové prenosné konštrukcie, pomníky.
 21 - Nádoby a náčinie pre domácnosť a do kuchyne; hrebene, umývacie huby, kefy, čistiace prostriedky patriace do triedy 21, drôtenky; sklo surové, sklo opracované, porcelán, majolika.
 27 - Koberce, rohožky, linoleum, podlahové obklady; tapety na steny, s výnimkou textilných.
 35 - Reklamné a propagačné služby.
 39 - Špedičná činnosť.
 42 - Technické poradenstvo, a to v oblasti stavebníctva a priemyselnej chémie.
- (730) **AVAS, spol. s r. o.**, Doudlevecká 36, 301 33 Plzeň, CZ;

(210) 2475-97
 (210) 28.08.1997
 (511) 16, 25, 28, 30, 32, 35, 41
 (540) **EXTRA DÁVKA**

- (510) 16 - Tlačoviny, propagačné materiály patriace do triedy 16, fotografie.
 25 - Oblečenie, najmä na šport a voľné chvíle; obuv; pokrývky hlavy.
 28 - Športové potreby a náradie patriace do triedy 28.
 30 - Káva, čaj, kakao, pekárske a cukrárske výrobky, cukrovinky, zmrzliny.
 32 - Pivo; minerálne a sytené vody a iné nealkoholické nápoje; ovocné nápoje a ovocné šťavy; sirupy a iné prípravky na výrobu nápojov.
 35 - Propagačná činnosť, reklamné a inzertné služ-

by; marketingové služby, poskytovanie propagačných služieb, zabezpečovanie reklamy prostredníctvom potlače propagačných a reklamných predmetov.

41 - Organizovanie a poskytovanie služieb v oblasti zábavy a športu, rekreácie, využitia voľného času, kultúrnych a spoločenských podujatí, umeleckých podujatí, súťaží, karnevalov, slávnostných sprievodov, prehliadok a predvádzania, salónov, programov, predstavení a iných akcií; organizovanie charitatívnych a humanitných podujatí a akcií; vydavateľské služby; publikačné služby.

(730) **ACTIVITY PROMOTION, s. r. o.**, Komenského 23375/36, 960 01 Zvolen, SK;

(210) 2476-97
 (210) 28.08.1997
 (591) červená, sivá
 (511) 35
 (540)

UNIMEDIA

- (510) 35 - Reklamná a propagačná činnosť; poradenská a konzultačná činnosť v oblasti reklamy, propagácie a inzercie; prieskum trhu.
 (730) **UNIMEDIA, spol. s r. o.**, Sasinkova č. 6, 811 08 Bratislava, SK;

(210) 2508-97
 (210) 03.09.1997
 (591) čierna, žltá, biela
 (511) 35, 37, 39, 41, 42
 (540)



- (510) 35 - Organizovanie reklamných a komerčných výstav, vzťahy s verejnosťou.
 37 - Údržba a čistenie komunikácií.
 39 - Odvoz odpadu.
 41 - Organizovanie športových a kultúrnych podujatí, prenájom športových zariadení, prevádzkovanie knižníc.
 42 - Údržba zelene, poskytovanie sociálnych a geriatrických služieb, požiarna ochrana, veterinárne služby.
- (730) **Miestny úrad Devín**, Kremel'ská 39, 841 10 Bratislava 4, SK;

(210) 2509-97
 (210) 03.09.1997
 (591) čierna, zlatá, strieborná
 (511) 35, 37, 39, 41, 42

(540)



- (510) 35 - Organizovanie reklamných a komerčných výstav, vzťahy s verejnosťou.
 37 - Údržba a čistenie komunikácií.
 39 - Odvoz odpadu.
 41 - Organizovanie športových a kultúrnych podujatí, prenájom športových zariadení, prevádzkovanie knižníc.
 42 - Údržba zelene, poskytovanie sociálnych a geriatrických služieb, požiarna ochrana, veterinárne služby.
- (730) **Miestny úrad Devín**, Kremel'ská 39, 841 10 Bratislava 4, SK;

(210) 2510-97
 (210) 03.09.1997
 (591) čierna, zlatá, strieborná
 (511) 35, 37, 39, 41, 42
 (540)



- (510) 35 - Organizovanie reklamných a komerčných výstav, vzťahy s verejnosťou.
 37 - Údržba a čistenie komunikácií.
 39 - Odvoz odpadu.
 41 - Organizovanie športových a kultúrnych podujatí, prenájom športových zariadení, prevádzkovanie knižníc.
 42 - Údržba zelene, poskytovanie sociálnych a geriatrických služieb, požiarna ochrana, veterinárne služby.
- (730) **Miestny úrad Devín**, Kremel'ská 39, 841 10 Bratislava 4, SK;

(210) 2513-97
 (210) 04.09.1997
 (511) 1, 4
 (540) **SILKOLENE**

- (510) 1 - Kvapaliny do hydraulických obvodov.
 4 - Priemyselné oleje a tuky, priemyselné tuky na svietenie, vosky na svietenie, mazadlá, palivá, pohonné hmoty, mazacie tuky, vazelína.
- (730) **Fuchs Lubricants (UK) Plc., a British Company**, Silkolene Oil Refinery, Belper, Derbyshire, GB;

(210) 2514-97
 (210) 04.09.1997
 (591) modrá, zelená, čierna
 (511) 25
 (540)



- (510) 25 - Ponožky.
 (730) **Vanečko Ján**, SNP 1453/66, 017 01 Považská Bystrica, SK;

(210) 2515-97
 (210) 04.09.1997
 (511) 32, 33, 35

(540) **Víno, ktoré rozumie Vašej chuti**

- (510) 32 - Nealkoholické nápoje všetkých druhov, predovšetkým šumivé a iné nealkoholické nápoje, minerálne vody, ovocné a zeleninové šťavy a nápoje z nich, mušty, sirupy, koncentráty na prípravu nealkoholických nápojov a ochutených minerálnych vôd.
 33 - Alkoholické nápoje všetkých druhov s výnimkou piva, predovšetkým vína, liehoviny, likéry, napr. vína hroznové a ovocné, liehoviny rezané a ušľachtilé destiláty vr. macerátov a výluhov, vínne, ovocné, bylinné, zeleninové a obilné destiláty.
 35 - Propagačná činnosť (reklama) v oblasti vinárskeho priemyslu.
- (730) **Malokarpatský vinársky podnik, a. s.**, Za dráhou 21, 902 20 Pezinok, SK;

(210) 2518-97
 (210) 04.09.1997
 (511) 33

(540) **SYCAMORE CANYON**

- (510) 33 - Alkoholické nápoje s výnimkou piva.
 (730) **E. & J. GALLO WINERY**, 600 Yosemite Boulevard, Modesto, California 95354, US;

(210) 2519-97
 (210) 04.09.1997
 (511) 32, 33, 35

(540) **Kláštorné červené**

- (510) 32 - Šumivé nápoje a iné nealkoholické nápoje.
 33 - Alkoholické nápoje všetkých druhov s výnimkou piva, predovšetkým vína, liehoviny, likéry.
 35 - Propagačná činnosť (reklama).
- (730) **Malokarpatský vinársky podnik, a. s.**, Za dráhou 21, 902 20 Pezinok, SK;

(210) 2520-97
 (210) 04.09.1997
 (511) 11, 35, 40

(540)

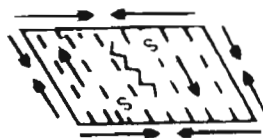

(510) 11 - Vykurovacie a vyhrevné zariadenia.

35 - Dražby.

40 - Spracovanie dreva, stolárstvo

(730) **STRUK, s. r. o.**, 065 41 Vislanka 70, SK;

(210) 2522-97

(210) 05.09.1997

(511) 17

(540)



(510) 17 - Kaučuk, gutaperča, guma, azbest, sl'uda a výrobky z týchto materiálov, ktoré nie sú zahrnuté v iných triedach; plastové výlisky ako polotovary; baliace, tesniace a izolačné materiály; ohybné rúry a hadice s výnimkou kovových.

(730) **Dura-Line Corporation**, spoločnosť štátu Delaware, 146E Market Place Boulevard, Knoxville, Tennessee 37922, US;

(210) 2523-97

(210) 05.09.1997

(511) 5, 35

(540)



(510) 5 - Farmaceutické prípravky, humánne a veterinárne a ich substancie, farmaceutické drogy, liečivá, liečebné výrobky na účely liečenia a zdravotníckej starostlivosti, chemické výrobky pre lekárstvo, hygienu, farmáciu a vedu, prípravky baktericídne, fungicídne, insekticídne, dezinfekčné; prípravky posilňujúce a dietetické, prípravky proti nákaze.

35 - Reklamná činnosť, marketing, manažérska činnosť, poradenstvo v obchodnej činnosti a sprostredkovanie obchodu s tovarmi.

(730) **MEDOCHEMIE LTD**, 1-10 Constantinopel Str., Limassol, CY;

(210) 2524-97

(210) 05.09.1997

(511) 30

(540) **FISH MAC**

(510) 30 - Jedlé sendviče, mäsové, bravčové, rybie a kuracie sendviče, keksy, chlieb, zákusky, cukrovinky, čokoláda, káva, náhrady kávy, čaj, horčica, jedlá z ovsených vločiek, sladké pečivo, šľavy, korenia, cukor.

(730) **McDonald's Corporation**, McDonald's Plaza, Oak Brook, Illinois 60521, US;

(210) 2526-97

(210) 05.09.1997

(511) 3

(540) **JOVIALLE**

(510) 3 - Toaletné prípravky, kozmetické prípravky, voňavky, prípravky na použitie pred, počas a po holení, prípravky na vlasy, prípravky na čistenie zubov, ústne vody, nie na lekárske účely, toaletné mydlá, šampóny, prípravky do kúpeľa alebo na sprchovanie, práškový mastenec-púder, depilačné prípravky, epilačné prípravky, prípravky proti poteniu (antiperspiranty), dezodoranty, toaletné vody.

(730) **THE GILLETTE COMPANY**, Prudential Tower Building, Boston, Massachusetts 02199, US;

(210) 2528-97

(210) 05.09.1997

(511) 32, 33, 35

(540) **sviečka**

(510) 32 - Šumivé nápoje a iné nealkoholické nápoje.

33 - Alkoholické nápoje všetkých druhov s výnimkou piva, predovšetkým vína, liehoviny, likéry.

35 - Propagačná činnosť (reklama).

(730) **Malokarpatský vinársky podnik, a. s.**, Za dráhou 21, 902 20 Pezinok, SK;

(210) 2529-97

(210) 05.09.1997

(511) 32, 33, 35

(540) **radosť vysmädnúť**

(510) 32 - Šumivé nápoje a iné nealkoholické nápoje.

33 - Alkoholické nápoje všetkých druhov s výnimkou piva, predovšetkým vína, liehoviny, likéry.

35 - Propagačná činnosť (reklama).

(730) **Malokarpatský vinársky podnik, a. s.**, Za dráhou 21, 902 20 Pezinok, SK;

(210) 2531-97

(210) 05.09.1997

(511) 9, 42

(540) **MIKROREP**

(510) 9 - Počítače, počítačové programy, počítačový softvér, počítačový hardvér, počítačové siete.

42 - Počítačové programovanie - zhotovovanie softvéru na objednávku, najmä pre oblasť bankovníctva, finančníctva a poľnohospodárstva; výskum a vývoj softvéru; výroba softvéru.

(730) **TurboConsult, spol. s r. o.**, Botanická 56, 602 00 Brno, CZ;

(210) 2532-97
(210) 05.09.1997
(511) 9, 42

(540) **KRMEX**

(510) 9 - Počítače, počítačové programy, počítačový softvér, počítačový hardvér, počítačové siete.
42 - Počítačové programovanie - zhotovovanie softvéru na objednávku, najmä pre oblasť bankovníctva, finančníctva a poľnohospodárstva; výskum a vývoj softvéru; výroba softvéru.

(730) **TurboConsult, spol. s r. o.**, Botanická 56, 602 00 Brno, CZ;

(210) 2534-97
(210) 08.09.1997
(511) 7, 9, 42

(540) **UNOVA**

(510) 7 - Automatizované výrobné, obrábacie a montážne linky na automobilovú a inú veľkosériovú priemyselnú výrobu, obsahujúce zväracie/ montážne systémy, zahŕňajúce elektromechanický pohon, viacosové roboty a zväracie stroje, prispôsobivé obrábacie systémy vrátane frézovačiek, otočných nástrojových hláv na viacvrstvé obrábanie, nízko profilových elektro-mechanických posunovačov, rotačných prevodových strojov, modulových programovateľných manipulátorov, otočných prenosných jednotiek, stolových dosiek baranov a kladív, vysokorýchlostných člnkov, pohonov posunovača, prenosných pohonov, zdvíhacích pohonov a pohonov žeriava, stroje na výrobu automobilových karosérií, motorov a podvozkových súčastí, otočné preťahovacie stroje, brúsky, kotúčové brúsky, brúsky na presnú výrobu valcov a brúsne systémy zahŕňajúce brúsne diskové kotúče, brúsne valcové kotúče, nevystredené brúsne kotúče, brúsne kotúče na valcové profily, brúsne výrobky, najmä diskové kotúče, valcové kotúče, asymetrické kotúče, brúsne kotúče na valcové profily, diamantové a CBN kotúče a diamantové orovnávačie nástroje na brúsny kotúč.

9 - Ručné snímače čiarových kódov a príbuzné snímače symbolov a značiek. Ručné a prenosné počítačové terminály na zber dát, prenosné programovateľné snímače čiarových kódov a ručné optické snímače so skupinovú klávesnicou a zobrazovacou jednotkou. Automatizovaný zber dát a mobilný systém spracovania dát obsahujúci optické snímače čiarových kódov, snímače, terminály, tlačiarne, počítače, batérie, nabíjačky akumulátorov, modemy, rádia, dopytovače na identifikáciu rádiových frekvencií, bezdrôtové optické snímače, terminály a dopytovače majúce použitie v oblasti vzdialených a miestnych sietí, elektronické radiče na strojné obrábanie a montáž strojov, softvér na uskutočnenie výroby, softvér na obrábanie a montáž strojov a softvér na automatizovaný odber údajov a ukladanie údajov do pamäte, riadenie zásob, umiestnenie, uskladnenie a kontrolu tovaru a softvér týkajúci sa účtovnej evidencie tovaru.

42 - Konzultačné služby v oblasti obrábacích strojov a automatizovaného zberu dát v priemysle, automatizovaný zber informácií a skladové služby pre priemyselnú výrobu a priemyselné sklady, kon-

zultačné a programovacie služby v oblasti počítačov, technické služby na ocenenie a uskutočnenie komplexnej výroby, montážne a podporné služby, služby v oblasti riadenia programov.

(730) **UNOVA, Inc. a Delaware Corporation**, 360 North Crescent Drive, Beverly Hills, California 90210, US;

(210) 2537-97
(210) 08.09.1997
(511) 3

(540) **PHYSIO SPORT**

(510) 3 - Mydlá; voňavkárské výrobky, éterické oleje; kozmetické prípravky; kolínske a toaletné vody, parfumované telové spreje; oleje, krémy a lotiony na pleť a pokožku; púdre; kúpeľové a sprchovacie prípravky; vlasové vody; prípravky na čistenie zubov a starostlivosť o chrup; ústne vody bez liečivých účinkov; dezodoranty; antiperspiranty na osobné použitie; neliečivé toaletné prípravky.

(730) **UNILEVER N. V.**, Weena 455, 3013 AL Rotterdam, NL;

(210) 2540-97
(210) 08.09.1997
(511) 5

(540) **ACTIFED**

(510) 5 - Farmaceutické prípravky a látky.

(730) **THE WELLCOME FOUNDATION LIMITED**, Glaxo Wellcome House, Berkeley Avenue, Greenford, Middlesex UB6 0NN, GB;

(210) 2542-97
(210) 08.09.1997
(310) 123347
(320) 23.06.1997
(330) CZ
(511) 29
(540)



(510) 29 - Zavárané a konzervované ovocie, ovocné konzervy, konzervované ovocie s prídavkom liehu.

(730) **ALIBONA, a. s.**, Svatoplukova 909, 784 01 Litovel, CZ;

(210) 2543-97
(210) 08.09.1997
(511) 5

(540) **ASPECT**

(510) 5 - Prípravky na ničenie buriny a hubenie hmyzu, insekticidy, herbicidy, fungicidy.

(730) **BAYER AKTIENGESELLSCHAFT**, D-51368 Leverkusen, DE;

(210) 2544-97
(210) 08.09.1997
(511) 25, 28, 41
(540)

Attis

(510) 25 - Oblečenie, obuv, odevy.

28 - Stroje na fyzické cvičenie, cvičebné náradie, športové náradie, športové hry, rybárske náčinie.

41 - Športová a kultúrna činnosť.

(730) **ATTIS, spol. s r. o.**, Benedikta 32, 971 01 Prievidza, SK;

(210) 2545-97
(210) 08.09.1997
(511) 36

(540) **VŠEOBECNÁ ĽUDOVÁ POISŤOVŇA, a. s.**

(510) 36 - Poisťovníctvo, uzatváranie poisťiek.

(730) **Všeobecná ľudová poisťovňa, a. s.**, Bottova 6/45, 010 01 Žilina, SK;

(210) 2553-97
(210) 08.09.1997
(511) 32, 33, 35

(540) **Kapucínske**

(510) 32 - Šumivé nápoje a iné nealkoholické nápoje.

33 - Alkoholické nápoje všetkých druhov s výnimkou piva, predovšetkým vína, liehoviny, likéry.

35 - Propagačná činnosť (reklama).

(730) **Malokarpatský vinársky podnik, a. s.**, Za dráhou 21, 902 20 Pezínok, SK;

(210) 2586-97
(210) 10.09.1997
(591) farebná
(511) 33, 35, 40
(540)



(510) 33 - Alkoholický nápoj, liehovina.

35 - Sprostredkovanie obchodnej činnosti s alkoholickým nápojom, liehovinou.

40 - Spracovanie a úprava ingredientov alkoholického nápoja, liehoviny.

(730) **White Lady, a. s.**, Zimná 47, 052 01 Spišská Nová Ves, SK;

(210) 2588-97
(210) 10.09.1997
(511) 33, 35, 40
(540)



(510) 33 - Alkoholický nápoj, liehovina.

35 - Sprostredkovanie obchodnej činnosti s alkoholickým nápojom, liehovinou.

40 - Spracovanie a úprava ingredientov alkoholického nápoja, liehoviny.

(730) **White Lady, a. s.**, Zimná 47, 052 01 Spišská Nová Ves, SK;

(210) 2590-97
(210) 10.09.1997

(591) zelená, biela, čierna, modrá, žltá, hnedá, červená, oranžová, zlatá

(511) 33, 35, 40
(540)



(510) 33 - Alkoholický nápoj, liehovina.

35 - Sprostredkovanie obchodnej činnosti s alkoholickým nápojom, liehovinou.

40 - Spracovanie a úprava ingrediencie alkoholického nápoja, liehoviny.
 (730) **White Lady, a. s.**, Zimná 47, 052 01 Spišská Nová Ves, SK;

(210) 2596-97
 (210) 10.09.1997
 (511) 33, 35, 40
 (540)

(210) 2592-97
 (210) 10.09.1997
 (511) 33, 35, 40
 (540)



(510) 33 - Alkoholický nápoj, liehovina.
 35 - Sprostredkovanie obchodnej činnosti s alkoholickým nápojom, liehovinou.
 40 - Spracovanie a úprava ingrediencie alkoholického nápoja, liehoviny.
 (730) **White Lady, a. s.**, Zimná 47, 052 01 Spišská Nová Ves, SK;

(210) 2594-97
 (210) 10.09.1997
 (591) biela, čierna, žltá, hnedá, červená, oranžová, zlatá
 (511) 33, 35, 40
 (540)



(510) 33 - Alkoholický nápoj, liehovina.
 35 - Sprostredkovanie obchodnej činnosti s alkoholickým nápojom, liehovinou.
 40 - Spracovanie a úprava ingrediencie alkoholického nápoja, liehoviny.
 (730) **White Lady, a. s.**, Zimná 47, 052 01 Spišská Nová Ves, SK;



(510) 33 - Alkoholický nápoj, liehovina.
 35 - Sprostredkovanie obchodnej činnosti s alkoholickým nápojom, liehovinou.
 40 - Spracovanie a úprava ingrediencie alkoholického nápoja, liehoviny.
 (730) **White Lady, a. s.**, Zimná 47, 052 01 Spišská Nová Ves, SK;

(210) 2605-97
 (210) 12.09.1997
 (310) 75/321477
 (320) 09.07.1997
 (330) US
 (511) 9

(540) **INTEL ANSWEREXPRESS**

(510) 9 - Počítačové programové aplikácie na pomoc užívateľom a na podporu služieb a údržby.
 (730) **Intel Corporation**, 2200 Mission College Boulevard, Santa Clara, California 95052-8119, US;

(210) 2694-97
 (210) 16.09.1997
 (511) 9, 12, 35, 36, 37, 39, 40, 41, 42
 (540)

DATALAN

(510) 9 - Elektronická kancelárska a výpočtová technika.
 12 - Dvojstopové motorové vozidlá.
 35 - Reklamná a propagačná činnosť, prenájom kancelárskych strojov a zariadení.
 36 - Sprostredkovanie nehnuteľností.
 37 - Oprava a údržba kancelárskej a reprodukčnej techniky a spotrebnej elektroniky.
 39 - Sprostredkovanie dopravy.
 40 - Viazanie kníh a ich konečné spracovanie.
 41 - Vydavateľská činnosť periodickej a neperiodickej tlače, školiaca činnosť.
 42 - Automatizované spracovanie údajov, poradenská činnosť, konzultačná činnosť v oblasti automatizovanej techniky, sadzba a zhotovovanie tlačiarenských predlôh.

(730) **DATALAN**, s. r. o., Nevädzová 4, 821 01 Bratislava, SK;

(210) 2695-97

(210) 16.09.1997

(511) 9, 12, 35, 36, 37, 39, 40, 41, 42

(540) **DATALAN**

(510) 9 - Elektronická kancelárska a výpočtová technika.
 12 - Dvojstopové motorové vozidlá.
 35 - Reklamná a propagačná činnosť, prenájom kancelárskych strojov a zariadení.
 36 - Sprostredkovanie nehnuteľností.
 37 - Oprava a údržba kancelárskej a reprodukčnej techniky a spotrebnej elektroniky.
 39 - Sprostredkovanie dopravy.
 40 - Viažanie kníh a ich konečné spracovanie.
 41 - Vydavateľská činnosť periodickej a neperiodickej tlače, školiaca činnosť.
 42 - Automatizované spracovanie údajov, poradenská činnosť, konzultačná činnosť v oblasti automatizovanej techniky, sadzba a zhotovovanie tlačiarenských predlôh.

(730) **DATALAN**, s. r. o., Nevädzová 4, 821 01 Bratislava, SK;

(210) 2700-97

(210) 17.09.1997

(511) 5

(540) **TAFEN**

(510) 5 - Farmaceutické prípravky s aktívnou substanciou budesonide vo forme aerosólov a nosných sprejov na liečenie bronchiálnej astmy a rinitídy.

(730) **Lek Pharmaceutical and Chemical Company d. d.**, Verovškova 57, 1526 Ljubljana, SI;

(210) 2702-97

(210) 17.09.1997

(511) 41

(540)

Flair

(510) 41 - Vydavateľstvo a nakladateľstvo.

(730) **MONA, spol. s r. o.**, Žitná 18, 120 79 Praha 2, CZ;

(210) 2703-97

(210) 17.09.1997

(511) 16, 28, 41

(540) **GRANÁTOVÉ SRDCE**

(510) 16 - Periodické a neperiodické tlačoviny všetkých druhov, tlačiarenské výrobky, predovšetkým pohľadnice, odtlačky, záložky, fotografie, piernický tovar, kancelárske potreby, predovšetkým bloky, kalendáre, fotoalbumy, listové papiere, dosky, písacie

potreby, drobné kancelárske potreby z plastov a kovu, učebné pomôcky, plastické obaly (nezaradené do iných tried), hracie karty, štočky.

28 - Hry, hračky, potreby na gymnastiku, šport a rôzne hry nezatriedené do iných tried.

41 - Výchova, zábava, športové a kultúrne aktivity, predovšetkým súťaž, estrády, vydavateľstvo a nakladateľstvo.

(730) **MONA, spol. s r. o.**, Žitná 18, 120 79 Praha 2, CZ;

(210) 2704-97

(210) 17.09.1997

(511) 12, 19, 20, 21, 37

(540)



(510) 12 - Predné okná, okná vrátane strešných okien na pozemné,orské a vzdušné dopravné prostriedky, spätné zrkadlá, toaletné zrkadlá na použitie vo vozidlách.

19 - Stavebné materiály, sklo, tvrdené sklo, laminátové sklo, sklo s ochrannou vrstvou, antireflexné sklo, telovo tónované alebo telovo zafarbené sklo, okná, celosklenený alebo prevažne sklenený tovar, panely a steny vyrobené úplne alebo najmä zo skla, prístrešky, skleníky, rozmanito zasklené jednotky, štruktúrne zasklené celky, štruktúrne sklenené zostavy, súčasti a diely všetkého uvedeného tovaru, všetok uvedený tovar na stavebné účely.

20 - Zrkadlá, tovar vyrobený úplne alebo prevažne zo skla, patriaci do triedy 20.

21 - Sklo, tovar vyrobený úplne alebo prevažne zo skla, patriaci do triedy 21.

37 - Inštalovanie skla, dvojité zasklievanie a osadzovanie okien na vozidlá, vykonávanie obkladov.

(730) **Pilkington plc. incorporated in England**, Prescott Road, St. Helens, Merseyside WA10 3TT, GB;

(210) 2705-97

(210) 17.09.1997

(511) 12, 19, 20, 21

(540) **PILKINGTON**

(510) 12 - Predné okná, okná vrátane strešných okien, pre pozemné,orské a vzdušné dopravné prostriedky, spätné zrkadlá, toaletné zrkadlá na použitie vo vozidlách.

19 - Stavebné materiály, sklo, tvrdené sklo, laminátové sklo, sklo s ochrannou vrstvou, antireflexné sklo, telovo tónované alebo telovo zafarbené sklo, okná, celosklenený alebo prevažne sklenený tovar, panely a steny vyrobené úplne alebo najmä zo skla,

prístrešky, skleníky, rozmanito zasklené jednotky, štruktúralne zasklené celky, štruktúralne sklenené zostavy, súčasti a diely všetkého uvedeného tovaru, všetok uvedený tovar na stavebné účely.

20 - Zrkadlá, tovar vyrobený úplne alebo prevažne zo skla, patriaci do triedy 20.

21 - Sklo, tovar vyrobený úplne alebo prevažne zo skla, patriaci do triedy 21.

(730) **Pilkington plc. incorporated in England**, Prescott Road, St. Helens, Merseyside WA10 3TT, GB;

(210) 2706-97

(210) 18.09.1997

(511) 41

(540) **GALÉRIA CYPRIÁNA MAJERNÍKA**

(510) 41 - Výchova a zábavná činnosť.

(730) **Slovenská výtvarná únia**, Partizánska 21, 811 03 Bratislava, SK;

(210) 2707-97

(210) 18.09.1997

(511) 16, 41

(540) **VÝTVARNÍCKE NOVINY**

(510) 16 - Tlačoviny, časopisy, periodiká, knihy.

41 - Vydávanie kníh a časopisov.

(730) **Slovenská výtvarná únia**, Partizánska 21, 811 03 Bratislava, SK;

(210) 2708-97

(210) 18.09.1997

(511) 16, 41

(540) **VÝTVARNÝ ŽIVOT**

(510) 16 - Tlačoviny, časopisy, periodiká, knihy.

41 - Vydávanie kníh a časopisov.

(730) **Slovenská výtvarná únia**, Partizánska 21, 811 03 Bratislava, SK;

(210) 2711-97

(210) 18.09.1997

(511) 17, 19, 35

(540) **SCANYA**

(510) 17 - Nekomové izolačné materiály.

19 - Stavebné materiály, prefabrikáty - zámková dlažba, stavebné kamene, komíny, malta, cementové zmesi, stavebná omietka, pórovitý betón, ľahký betón, penový betón, debniaca betónová tvárnica a murovacía betónová tehla, pórobetónové stavebné diely, umelé kamene, duté blokové kamene, stavebné obklady, tvarové obklady, fasády, tvarové steny, podlahy, kryty, spojovacie materiály (ako sú cement, malta).

35 - Sprostredkovanie obchodu so stavebnými materiálmi a prefabrikátmi - zámkovou dlažbou.

(730) **PREFABETÓN Holding, a. s.**, Železničná 12, 972 41 Koš, SK;

(210) 2712-97

(210) 18.09.1997

(511) 17, 19, 35

(540) **RONYA**

(510) 17 - Nekomové izolačné materiály.

19 - Stavebné materiály, prefabrikáty - zámková dlažba, stavebné kamene, komíny, malta, cementové zmesi, stavebná omietka, pórovitý betón, ľahký betón, penový betón, debniaca betónová tvárnica a murovacía betónová tehla, pórobetónové stavebné diely, umelé kamene, duté blokové kamene, stavebné obklady, tvarové obklady, fasády, tvarové steny, podlahy, kryty, spojovacie materiály (ako sú cement a malta).

35 - Sprostredkovanie obchodu so stavebnými materiálmi a prefabrikátmi - zámkovou dlažbou.

(730) **PREFABETÓN Holding, a. s.**, Železničná 12, 972 41 Koš, SK;

(210) 2713-97

(210) 18.09.1997

(511) 6, 11, 35, 37, 39, 40

(540)



(510) 6 - Plech, výrobky z plechu, plechové výlisky a výstrižky, drobný železiarsky tovar, oceľobetónové materiály, kovová dlažba, kovové dosky, kovové palety, kovové držadlá, kovové rukoväti, kovové prahy, kovové dvere, kovové konštrukcie, kovové schránky a kontajnery, kovanie na rámy a nábytok, kovové lešenia, kovové pásy, stavebné kovanie, kovové tesnenia, železničné koľajnice.

11 - Vykurovacie telesá na kúrenie tuhými, tekutými alebo plynými palivami, kozuby, pece, kachle, sporáky, ohrievače vody a bojler, elektrické sušiče bielizne, elektrické vykurovacie telesá, elektrické radiátory, radiátory na kúrenie, radiátorové uzávery, parné kotly, osvetľovacie zariadenia, ventilátory, variče, vetracie zariadenie, vodárenské zariadenia, vodovodné zariadenia, klimatizačné zariadenia, chladiace zariadenia a chladiarne, horáky, grily, sanitárne prístroje a zariadenia, saunovacie zariadenia, splachovacie zariadenia, sprchovacie kúty, teplovzdušné rúry, tepelné čerpadlá.

35 - Činnosti reklamnej agentúry, inzertné činnosti, obchodné prieskumy; sprostredkovanie obchodu s:

hutnickými výrobkami, železiarskym tovarom, kovovými materiálmi, osvetľovacími kúrenárskymi, chladiacimi, sušiacimi, vodárenskými, inštalačnými, ventilačnými a sanitárnymi zariadeniami, elektrickými radiátormi, výrobkami z plastov, výrobkami a polovýrobkami z plechov, dreva a plastov, elektrickými strojmi a zariadeniami, stavebnými materiálmi, nábytkom, zrkadlami, rámami.

37 - Demolácia budov, čistiace práce, dláždičské práce, inštalácia, montáž a opravy: chladiarenských zariadení, osvetľovacích zariadení, sanitárnych zariadení, tepelných zariadení, ventilačných a klimatizačných zariadení, strojových a priemyselných zariadení, uzemňovacích zariadení, vodovodných a plynových zariadení, elektrických zariadení; izolačné práce, pokrývačské práce, klampiarske práce, maliarske práce, tapetárske práce, lakovacie práce, glazovacie práce.

39 - Balenie tovarov, nákladná a kamiónová doprava (špedícia), automobilová preprava, kuriérske služby, skladovanie.

40 - Spracovanie a úprava materiálov, dreva, kovov; eloxovanie, emailovanie, galvanizácia, fosfátovanie, chrómovanie, zinkovanie, pokovovanie.

(730) **ALLIS, s. r. o.**, Textilná 1, 040 12 Košice, SK;

(210) 2714-97

(210) 18.09.1997

(511) 25

(540) **EVANS**

(510) 25 - Oblečenie, obuv, najmä čižmy, topánky, papuče, sandále, tenisky, ponožky, pančuchový tovar, trikotový tovar, pokrývky hlavy, klobúky, čiapky, baret, šatky a šály, rukavice, palčičky, opasky ako súčasť oblečenia.

(730) **Evans Limited**, 214 Oxford Street, London W1N 9DF, GB;

(210) 2715-97

(210) 18.09.1997

(511) 25

(540) **DOROTHY PERKINS**

(510) 25 - Oblečenie, obuv, najmä čižmy, topánky, papuče, sandále, tenisky, ponožky, pančuchový tovar, trikotový tovar, pokrývky hlavy, klobúky, čiapky, baret, šatky a šály, rukavice, palčičky, opasky ako súčasť oblečenia.

(730) **Dorothy Perkins Retail Limited**, 214 Oxford Street, London W1N 9DF, GB;

(210) 2716-97

(210) 18.09.1997

(511) 25

(540) **TOP MAN**

(510) 25 - Oblečenie, obuv, najmä čižmy, topánky, papuče, sandále, tenisky, ponožky, pančuchový tovar, tri-

kotový tovar, pokrývky hlavy, klobúky, čiapky, baret, šatky a šály, rukavice, palčičky, opasky ako súčasť oblečenia.

(730) **Top Shop/Top Man Limited**, 214 Oxford Street, London W1N 9DF, GB;

(210) 2719-97

(210) 18.09.1997

(511) 25

(540) **RACING GREEN**

(510) 25 - Oblečenie, obuv, najmä čižmy, topánky, papuče, sandále, tenisky, ponožky, pančuchový tovar, trikotový tovar, pokrývky hlavy, klobúky, čiapky, baret, šatky a šály, rukavice, palčičky, opasky ako súčasť oblečenia.

(730) **Hemingway Limited**, Queen's Yard, 179A Tottenham Court Road, London W1P 0BE, GB;

(210) 2720-97

(210) 18.09.1997

(511) 25

(540) **PRINCIPLES**

(510) 25 - Oblečenie, obuv, najmä čižmy, topánky, papuče, sandále, tenisky, ponožky, pančuchový tovar, trikotový tovar, pokrývky hlavy, klobúky, čiapky, baret, šatky a šály, rukavice, palčičky, opasky ako súčasť oblečenia.

(730) **Principles Retail Limited**, 214 Oxford Street, London W1N 9DF, GB;

(210) 2721-97

(210) 18.09.1997

(310) 124492

(320) 07.08.1997

(330) CZ

(511) 7, 11, 42

(540)



(510) 7 - Potravinárske stroje.

11 - Kúrenárska technika.

42 - Projektová činnosť v uvedených oblastiach.

(730) **Destila, výrobní družstvo**, Kaštanová 127, 658 96 Brno, CZ;

(210) 2724-97

(210) 18.09.1997

(511) 33

(540) **MARKÍZA**

(510) 33 - Alkoholické nápoje s výnimkou piva.

(730) **INTEGRAL, s. r. o.**, Námestie mieru 3, 031 01 Liptovský Mikuláš, SK;

(210) 2725-97
(210) 18.09.1997
(511) 33
(540)



(510) 33 - Alkoholické nápoje s výnimkou piva.
(730) **INTEGRAL, s. r. o.**, Námestie mieru 3, 031 01 Liptovský Mikuláš, SK;

(210) 2726-97
(210) 19.09.1997
(591) modrá, biela
(511) 27
(540)



(510) 27 - Podlahové krytiny (podlahoviny) z plastických hmôt na báze PVC, heterogénne alebo homogénne, eventuálne s textilným podkladom.
(730) **FATRA, akciová spoločnosť**, T. Bati, 763 61 Napajedla, CZ;

(210) 2727-97
(210) 19.09.1997
(511) 42
(540)

ANIXTER

(510) 42 - Zastúpenie firiem v oblasti výrobkov systému vodičového prepojenia na prenos zvuku, obrazu, údajov (dát) a energie.
(730) **ANIXTER, INC.**, 4711 Golf Road, Skokie, Illinois 60076-1278, US;

(210) 2728-97
(210) 19.09.1997
(511) 7, 12
(540)



(510) 7 - Zariadenie a vybavenie na umývanie a ostrekovanie na stierače automobilových skiel vrátane vodných čerpadiel, hadíc, rozstrekovacích a rozprašovacích dýz, resp. hubíc; zapaľovacie systémy vrátane zapaľovacích a zážihových sviečok, vodičov a káblov do automobilov, zapaľovacích cievok, zapaľovacích vodičov, kontrolných a diagnostických prístrojov a zariadení týkajúcich sa uvedených tovarov, káblov do akumulátorových batérii; olejové a plynové filtre ako súčasti motorov, vzduchové filtre na čistenie a chladenie vzduchu.

12 - Stierače a ich súčasti vrátane spojovacích súčastí, ramien stieračov, spojlerov a vetracích deflektorov na stierače, stieracie lišty, motorčeky stieračov.

(730) **Champion Spark Plug Company**, 600 Travis, Houston, Texas 77002, US;

(210) 2730-97
(210) 19.09.1997
(591) modrá, čierna, biela
(511) 4, 8, 13
(540)



patriot

(510) 4 - Priemyselné oleje a tuky; mazacie oleje; prostriedky na pohlcovanie, viazanie a zvlhčovanie prachu; palivá vrátane pohonných hmôt do motorových vozidiel a zdroje svetla; sviečky, knôty.

8 - Ručné nástroje a ručné náradia; nožiarsky tovar a príbory; bodné a sečné zbrane; britvy, žiletky, holiace čepele, holiace strojčeky.

13 - Strelné zbrane; strelivo; výbušniny; pyrotechnika.

(730) **PATRIOT, spol. s r. o.**, Galvaniho 2/A, 821 14 Bratislava, SK;

(210) 2731-97
(210) 19.09.1997
(511) 32
(540)



(510) 32 - Minerálne a sytené vody a iné nealkoholické nápoje, sirupy, práškové zmesi a iné prípravky na výrobu nápojov, ovocné šťavy a ovocné nápoje.

(730) **Kraft Foods, Inc.**, a Delaware corporation, Three Lakes Drive, Northfield, Illinois 60093, US;

(210) 2732-97
(210) 19.09.1997
(511) 1

(540) **NEMO**

(510) 1 - Chemikálie pre priemysel; chemické prísady do pohonných hmôt a mazadiel.

(730) **Shell International Petroleum Company Limited**, Shell Centre, London SE1 7NA, GB;

(210) 2736-97
(210) 19.09.1997
(511) 42
(540)



(510) 42 - Poskytovanie stravy a nápojov (alebo poskytovanie stravovacích a občerstvovacích služieb).

(730) **STEAK HOUSE, spol. s r. o.**, Vajnorská 19, 831 04 Bratislava, SK;

(210) 2738-97
(210) 19.09.1997
(310) 75/261597
(320) 20.03.1997
(330) US
(511) 5

(540) **MAGNAPLET**

(510) 5 - Na predpis viazané lieky na zmníženie počtu krvných doštičiek.

(730) **Amgen Inc.**, 1840 DeHavilland Drive, Thousand Oaks, California 91320-1789, US;

(210) 2739-97
(210) 19.09.1997
(310) 75/260558
(320) 20.03.1997
(330) US
(511) 5

(540) **REPLATEC**

(510) 5 - Na predpis viazané lieky na zmníženie počtu krvných doštičiek.

(730) **Amgen Inc.**, 1840 DeHavilland Drive, Thousand Oaks, California 91320-1789, US;

(210) 2740-97
(210) 19.09.1997
(511) 5

(540) **NATOR**

(510) 5 - Kardiovaskulárne liečivá.

(730) **FOURNIER INDUSTRIE ET SANTE**, 38 Avenue Hoche, 75008 Paris, FR;

(210) 2742-97
(210) 19.09.1997
(511) 30

(540) **VALIBUK**

(510) 30 - Krekery (slané pečivo); pekárenské droždie, kvasnice; ryžový koláč; cestá; cestoviny; nekysnutý chlieb; sušienky, sucháre, keksy, biskvity; mliečna ovsená kaša; oblatky; sladké žemle; výrobky z obilnín; cukrovinky; kukuričné vločky; pukance; pukance kukuričné; palacinky; jedlé ozdoby na torty; jedlé ozdoby na zákusky; perníky, medovníky; potravinárska múka; kukuričná múka; kukuričný škrob; jedlá z jačmeňa; sójová múka; vyrážková pšeničná múka; múčne potraviny; príchuti do koláčov a zákuskov s výnimkou éterických olejov; prášok do pečiva; cestá na koláče; lístkové cesto; maslové, tukové cesto; lepok; krúpy na ľudskú spotrebu; makaróny; mletá kukurica; pražená kukurica; výrobky z múky; niťovky; rezance; mletý jačmeň; sendviče; jemné pečivo; pečivo; pizza; zemiaková múčka na ľudskú spotrebu; ryža; špagety; torty; mletý ovos; lúpaný ovos; ovsená potrava; ovsené vločky; ovsená múka; lupienky, vločky (obilninové).

(730) **Považské mlyny a cestovinárne, spol. s r. o.**, Hurbanova 21, 921 35 Piešťany, SK;

(210) 2743-97
(210) 19.09.1997
(511) 30

(540) **SAMBO**

(510) 30 - Krekery (slané pečivo); pekárenské droždie, kvasnice; ryžový koláč; cestá; cestoviny; nekysnutý chlieb; sušienky, sucháre, keksy, biskvity; mliečna ovsená kaša; oblatky; sladké žemle; výrobky z obilnín; cukrovinky; kukuričné vločky; pukance; pukance kukuričné; palacinky; jedlé ozdoby na torty; jedlé ozdoby na zákusky; perníky, medovníky; potravinárska múka; kukuričná múka; kukuričný škrob; jedlá z jačmeňa; sójová múka; vyrážková pšeničná múka; múčne potraviny; príchuti do koláčov a zákuskov s výnimkou éterických olejov; prášok do pečiva; cestá na koláče; lístkové cesto; maslové, tukové cesto; lepok; krúpy na ľudskú spotrebu; makaróny; mletá kukurica; pražená kukurica; výrobky z múky; niťovky; rezance; mletý jačmeň;

sendviče; jemné pečivo; pečivo; pizza; zemiaková múčka na ľudskú spotrebu; ryža; špagety; torty; mletý ovos; lúpaný ovos; ovsená potrava; ovsené vločky; ovsená múka; lupienky, vločky (obilnínové).

(730) **Považské mlyny a cestovinárne, spol. s r. o.**, Hurbanova 21, 921 35 Piešťany, SK;

(210) 2744-97
(210) 19.09.1997
(511) 5, 10

(540) **EXACTECH**

(510) 5 - Chemické činidlá na lekárske analýzy a diagnózy.
10 - Prístroje a zariadenia na lekárske analýzy a diagnózy.

(730) **MediSense, Inc.**, 4A Crosby Drive, Bedford, Massachusetts 01730, US;

(210) 2745-97
(210) 19.09.1997
(511) 5, 10

(540) **MEDISENSE**

(510) 5 - Chemické činidlá na lekárske analýzy a diagnózy.
10 - Prístroje a zariadenia na lekárske analýzy a diagnózy.

(730) **MediSense, Inc.**, 4A Crosby Drive, Bedford, Massachusetts 01730, US;

(210) 2746-97
(210) 19.09.1997
(511) 5, 10

(540) **PRECISION G**

(510) 5 - Chemické činidlá na lekárske analýzy a diagnózy.
10 - Prístroje a zariadenia na lekárske analýzy a diagnózy.

(730) **MediSense, Inc.**, 4A Crosby Drive, Bedford, Massachusetts 01730, US;

(210) 2747-97
(210) 19.09.1997
(511) 5, 10

(540) **PRECISION QID**

(510) 5 - Chemické činidlá na lekárske analýzy a diagnózy.
10 - Prístroje a zariadenia na lekárske analýzy a diagnózy.

(730) **MediSense, Inc.**, 4A Crosby Drive, Bedford, Massachusetts 01730, US;

(210) 2748-97
(210) 19.09.1997
(511) 9

(540) **PRECISION LINK**

(510) 9 - Počítačový softvér používaný v súvislosti s monitorovaním glukózy v krvi.

(730) **MediSense, Inc.**, 4A Crosby Drive, Bedford, Massachusetts 01730, US;

(210) 2749-97
(210) 19.09.1997
(511) 10, 18, 24

(540) **MONETA**

(510) 10 - Ortopedické vložky do topánok, ortopedická obuv.

18 - Kožené výstelky na obuv.

24 - Látky na vložky do topánok, textilné výstelky na obuv.

(730) **Ďurčeková Silvia - MONETA**, 958 53 Skačany 452, SK;

(210) 2750-97
(210) 19.09.1997
(310) 2139578

(320) 18.07.1997

(330) GB

(511) 5

(540) **AGENERASE**

(510) 5 - Protivírusové farmaceutické prípravky a látky.

(730) **GLAXO GROUP LIMITED**, Glaxo Wellcome House, Berkeley Avenue, Greenford, Middlesex UB6 0NN, GB;

(210) 2762-97
(210) 22.09.1997
(511) 3

(540) **SPICE GIRLS**

(510) 3 - Parfumy, toaletné vody, kolínske vody, esenciálne oleje, kozmetické prípravky, toaletné potreby, antiperspiranty, dezodoranty na osobnú potrebu, prípravky na ošetrovanie vlasov, vlasovej kože, pleti a nechtov, šampóny, kondicionéry, lotiony na ruky a telo, denitrifikanty patriace do triedy 3, prípravky na holenie, farby na vlasy.

(730) **SPICE GIRLS LIMITED**, Hill House, 1 Little New Street, London EC4A 3TR, GB;

(210) 2766-97
(210) 23.09.1997
(511) 16

(540) **MOUSE CLICK**

(510) 16 - Tlačoviny.

(730) **EGMONT HOLDING A/S**, Vognmagergade 11, DK-1148 Copenhagen K, DK;

(210) 2767-97
(210) 23.09.1997
(511) 5

(540) **FAXIN**

(510) 5 - Farmaceutické prípravky, antidepresíva.
(730) **AMERICAN HOME PRODUCTS CORPORATION**, Fived Giralda Farms, Madison, New Jersey 07940, US;

(210) 2768-97
(210) 23.09.1997
(511) 37
(540)

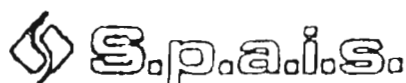

(510) 37 - Stavebné práce, opravy a izolácie striech.
(730) **Prieložný Eubomír, S.p.a.i.s.**, Bullova 23, 841 05 Bratislava, SK;

(210) 2775-97
(210) 24.09.1997
(511) 1, 16

(540) **SUPER ATTACK SLALOM**

(510) 1 - Priemyselné spojivá, lepidlá.
16 - Kancelárske spojivá a lepidlá, spojivá a lepidlá pre domácnosť.
(730) **LOCTITE CORPORATION**, a Delaware corporation, Hartford Square North, 10 Columbus Boulevard, Hartford, Connecticut 06106, US;

(210) 2776-97
(210) 24.09.1997
(511) 5

(540) **FORTEN**

(510) 5 - Tekutý prostriedok na dezinfekciu plôch a predmetov.
(730) **Banák Pavol, Ing. - Banchem chemická výroba a obchod**, Žitnoostrovská 7, 929 01 Dunajská Streda, SK;

(210) 2777-97
(210) 24.09.1997
(511) 3

(540) **LUCIA**

(510) 3 - Prostriedok na umývanie riadu.
(730) **Banák Pavol, Ing. - Banchem chemická výroba a obchod**, Žitnoostrovská 7, 929 01 Dunajská Streda, SK;

(210) 2778-97
(210) 24.09.1997
(511) 3
(540) **SOMO**

(510) 3 - Tekutý čistiaci prostriedok.
(730) **Banák Pavol, Ing. - Banchem chemická výroba a obchod**, Žitnoostrovská 7, 929 01 Dunajská Streda, SK;

(210) 2779-97
(210) 24.09.1997
(511) 3, 5

(540) **BANOX**

(510) 3 - Tekutý čistiaci a bieliaci prostriedok.
5 - Dezinfekčný prostriedok.
(730) **Banák Pavol, Ing. - Banchem chemická výroba a obchod**, Žitnoostrovská 7, 929 01 Dunajská Streda, SK;

(210) 2781-97
(210) 24.09.1997
(511) 3

(540) **SISI**

(510) 3 - Tekutý čistiaci prostriedok na koberce a čalúnenie.
(730) **Banák Pavol, Ing. - Banchem chemická výroba a obchod**, Žitnoostrovská 7, 929 01 Dunajská Streda, SK;

(210) 2782-97
(210) 24.09.1997
(511) 3

(540) **SYNAP**

(510) 3 - Tekutý syntetický škrob.
(730) **Banák Pavol, Ing. - Banchem chemická výroba a obchod**, Žitnoostrovská 7, 929 01 Dunajská Streda, SK;

(210) 2783-97
(210) 24.09.1997
(511) 5

(540) **BANSEPT**

(510) 5 - Tekutý dezinfekčný prostriedok na dezinfekciu rúk a pokožky pred chirurgickým zákrokom.
(730) **Banák Pavol, Ing. - Banchem chemická výroba a obchod**, Žitnoostrovská 7, 929 01 Dunajská Streda, SK;

(210) 2784-97
(210) 24.09.1997
(511) 5

(540) **KVART**

(510) 5 - Kvapalný dezinfekčný prostriedok proti plesniam a baktériám.
(730) **Banák Pavol, Ing. - Banchem chemická výroba a obchod**, Žitnoostrovská 7, 929 01 Dunajská Streda, SK;

(210) 2785-97
(210) 24.09.1997
(511) 5

(540) **KVARSEPT**

(510) 5 - Tekutý prostriedok na dezinfekciu nástrojov.
(730) **Banák Pavol, Ing. - Banchem chemická výroba a obchod**, Žitnoostrovská 7, 929 01 Dunajská Streda, SK;

(210) 2788-97
(210) 24.09.1997
(511) 16, 35, 41, 42
(540)



(510) 16 - Periodické a neperiodické tlačoviny.
35 - Reklamné a inzertné služby.
41 - Vydavateľská činnosť, školiaca činnosť v oblasti vydavateľstva a obchodu.
42 - Tlačiarenské služby.
(730) **TYPOCON, spol. s r. o.**, Šoltésovej 2, 811 01 Bratislava, SK;

(210) 2789-97
(210) 24.09.1997
(511) 1

(540) **SYLOBEAD**

(510) 1 - Chemické výrobky na použitie v priemysle; chemikálie charakteru syntetických zeolitov na použitie v dehydratačných procesoch v chemickom a v petrochemickom priemysle; molekulárne sitá.
(730) **W. R. Grace & Co. - Conn.**, 1114 Avenue of the Americas, New York, N.Y. 10036, NY, US;

(210) 2792-97
(210) 25.09.1997
(511) 33

(540) **INDIGO HILLS**

(510) 33 - Alkoholické nápoje s výnimkou piva.
(730) **E. & J. GALLO WINERY**, 600 Yosemite Boulevard, Modesto, California 95354, US;

(210) 2797-97
(210) 25.09.1997
(511) 5

(540) **BILBON**

(510) 5 - Farmaceutické prípravky a látky.
(730) **ASTRA AKTIEBOLAG**, Västra Mälarehamnen 9, S-151 85 Södertälje, SE;

(210) 2798-97
(210) 25.09.1997
(511) 5

(540) **NOVOTRA**

(510) 5 - Farmaceutické prípravky a látky.
(730) **ASTRA AKTIEBOLAG**, Västra Mälarehamnen 9, S-151 85 Södertälje, SE;

(210) 2799-97
(210) 25.09.1997
(511) 5

(540) **TELAMRA**

(510) 5 - Farmaceutické prípravky a látky.
(730) **ASTRA AKTIEBOLAG**, Västra Mälarehamnen 9, S-151 85 Södertälje, SE;

(210) 2875-97
(210) 30.09.1997
(511) 1, 5, 7, 11, 17, 22, 35, 36, 37, 39, 40, 41, 42
(540)



(510) 1 - Organické a anorganické chemikálie, plastické hmoty, priemyselné hnojivá, čisté chemikálie.
5 - Farmaceutické chemikálie a prípravky.
7 - Strojové zariadenia na spracovanie plastických hmôt a náhradné diely k nim.
11 - Vyhradené tlakové zariadenia.
17 - Chemické vlákna s výnimkou vlákien pre textilný priemysel.
22 - Chemické a umelé vlákna na textilné účely.
35 - Sprostredkovanie obchodnej činnosti, činnosť účtovníckych, organizačných a ekonomických poradcov s výnimkou finančných poradí; účtovníctvo; automatizované spracovanie dát.
36 - Prenájom nebytových priestorov externým organizáciám.
37 - Čistenie kanalizácií, opravy zariadení na spracovanie plastických hmôt, montáž, opravy a revízie vyhradených plynových zariadení, plnenie tlakových nádob na plyny, montáž, opravy, rekonštrukcie a periodické skúšky vyhradených tlakových zariadení, opravy karosérií, montáž a opravy meracej a regulačnej techniky, opravy a inštalácie chladiacich zariadení, montáž a opravy kancelárskej a reprodukčnej elektroniky, inštalácie a opravy elektrických strojov a prístrojov, montáž, oprava, údržba vyhradených elektrických zariadení a rozvádzačov nízkeho napätia, opravy motorových vozidiel, realizácia bytových a občianskych stavieb, realizácia priemyselných a inžinierskych stavieb.
39 - Požičiavanie zdvíhacích zariadení, prenájom

železničných cisterien a kontajnerov, prevádzkova-
nie železníc s výnimkou celoštátnych, cestná moto-
rová doprava.

40 - Úprava vody, manipulácia s odpadom, spraco-
vanie a úprava materiálu (dreva a kovu), výroba a
predaj tepla.

41 - Školenie a vzdelávanie v oblasti požiarnej
ochrany, zvárania kovov a iné.

42 - Uskutočňovanie chemických, fyzikálno-chemi-
ckých, mechanických a mikrobiologických roz-
borov chemických látok, vody, ovzdušia, odpadu,
poradenská a konzultačná činnosť v oblasti infor-
mačnej technológie, projektovanie elektrických za-
riadení, projektová činnosť v investičnej výstavbe,
poskytovanie softvéru, defektoskopické kontroly -
skúšanie materiálu a výrobkov nedeštruktívnymi
metódami, skúšanie ultrazvukom, ubytovacie služ-
by, pohostinná činnosť.

(730) SPOLANA, a. s., 277 11 Neratovice, CZ;

(210) 2876-97

(210) 30.09.1997

(591) modrá, zelená, biela

(511) 1, 5, 7, 11, 17, 22, 35, 36, 37, 39, 40, 41, 42

(540)



(510) 1 - Organické a anorganické chemikálie, plastické
hmoty, priemyselné hnojivá, čisté chemikálie.

5 - Farmaceutické chemikálie a prípravky.

7 - Strojové zariadenia na spracovanie plastických
hmôt a náhradné diely k nim.

11 - Vyhradené tlakové zariadenia.

17 - Chemické vlákna s výnimkou vlákien pre texti-
lný priemysel.

22 - Chemické a umelé vlákna na textilné účely.

35 - Sprostredkovanie obchodnej činnosti, činnosť
účetníckych, organizačných a ekonomických por-
adcov s výnimkou finančných porad; účtovníctvo;
automatizované spracovanie dát.

36 - Prenájom nebytových priestorov externým or-
ganizáciám.

37 - Čistenie kanalizácií, opravy zariadení na spraco-
vanie plastických hmôt, montáž, opravy a revízie
vyhradených plynových zariadení, plnenie tlako-
vých nádob na plyny, montáž, opravy, rekonštrukcie
a periodické skúšky vyhradených tlakových zaria-
dení, opravy karosérii, montáž a opravy meracej a
regulačnej techniky, opravy a inštalácie chladiacich
zariadení, montáž a opravy kancelárskej a repro-
dukčnej elektroniky, inštalácie a opravy elektric-
kých strojov a prístrojov, montáž, oprava, údržba
vyhradených elektrických zariadení a rozvádzačov
nízkeho napätia, opravy motorových vozidiel, reali-
zácia bytových a občianskych stavieb, realizácia
priemyselných a inžinierskych stavieb.

39 - Požičiavanie zdvíhacích zariadení, prenájom
železničných cisterien a kontajnerov, prevádzkova-
nie železníc s výnimkou celoštátnych, cestná moto-
rová doprava.

40 - Úprava vody, manipulácia s odpadom, spraco-
vanie a úprava materiálu (dreva a kovu), výroba a
predaj tepla.

41 - Školenie a vzdelávanie v oblasti požiarnej
ochrany, zvárania kovov a iné.

42 - Uskutočňovanie chemických, fyzikálno-chemi-
ckých, mechanických a mikrobiologických roz-
borov chemických látok, vody, ovzdušia, odpadu,
poradenská a konzultačná činnosť v oblasti infor-
mačnej technológie, projektovanie elektrických za-
riadení, projektová činnosť v investičnej výstavbe,
poskytovanie softvéru, defektoskopické kontroly -
skúšanie materiálu a výrobkov nedeštruktívnymi
metódami, skúšanie ultrazvukom, ubytovacie služ-
by, pohostinná činnosť.

(730) SPOLANA, a. s., 277 11 Neratovice, CZ;

(210) 2878-97

(210) 30.09.1997

(511) 9, 16, 35, 37, 42

(540)



(510) 9 - Magnetické nosiče údajov, záznamové diskety;
registračné pokladnice, počítačové stroje; zariadenie
na spracovanie údajov a počítače.

16 - Papier, kartón, lepenka a výrobky z týchto ma-
teriálov; tlačoviny, knižárske výrobky; papiernický
tovar, fotografie; lepidlá na papier a na použitie v
domácnosti, potreby pre umelcov, kancelárske po-
treby s výnimkou nábytku, hracie karty.

35 - Reklamná činnosť, obchodný manažment.

37 - Renovácia kaziet a tonerov do počítačových
tlačiarň, kopírovacích prístrojov a písacích strojov.

42 - Počítačové programovanie.

(730) ZVES, s. r. o., Nám. Ľ. Štúra 9, 974 05 Banská
Bystrica, SK;

(210) 2889-97

(210) 30.09.1997

(511) 30, 31

(540)



(510) 30 - Jedlá zo strukovín.
31 - Výrobky z obilia.

(730) **PROVEST, spol. s r. o.**, Oravická 617/21, 028 01 Trstená, SK;

(210) 2890-97
(210) 30.09.1997
(511) 30, 31
(540)



(510) 30 - Jedlá zo strukovín.
31 - Výrobky z obilia.

(730) **PROVEST, spol. s r. o.**, Oravická 617/21, 028 01 Trstená, SK;

(210) 2891-97
(210) 30.09.1997
(511) 30, 31
(540)

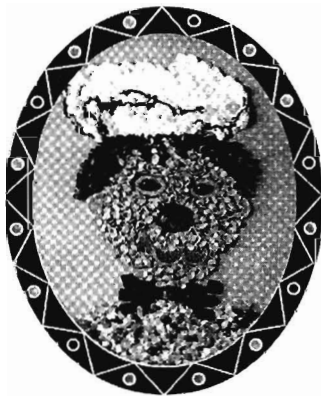

(510) 30 - Jedlá zo strukovín.
31 - Výrobky z obilia.

(730) **PROVEST, spol. s r. o.**, Oravická 617/21, 028 01 Trstená, SK;

(210) 2910-97
(210) 02.10.1997
(511) 22, 24, 25
(540) **MOIRA**

(510) 22 - Textilné hmoty vláknité, surové; textilné vlákna; umelohmotné vlákna na textilné účely.
24 - Tkaniny, látky na textilné použitie; textílie; džersej (pleteniny); plastické materiály (náhradky tkanín); pleteniny.

25 - Pleteniny; pletené svetre; pletená bielizeň; osobná bielizeň; bielizeň pohlcujúca pot; bielizeň zabráňujúca poteniu; športové oblečenie; pracovné odevy; pracovné plášte.

(730) **Vlček Mario**, Seidlova 472, 140 00 Praha, CZ;

(210) 2916-97
(210) 03.10.1997
(511) 29

(540) **PALOMA**

(510) 29 - Smotana.

(730) **Baliarne obchodu, a. s.**, Poprad, Hraničná 664/16, 058 01 Poprad, SK;

(210) 2933-97
(210) 03.10.1997
(511) 9, 38, 42

(540) **HYBRID-NET**

(510) 9 - Počítačové hardvér, ich diely, súčasti a príslušenstvo, najmä počítače, mikropočítače, pevné a pružné disky, CD-ROM, základné dosky, monitory, strímery, klávesnice, FD/HD radiče, notebooky, laptopy, skrine, napájacie zdroje, sieťové karty a jednotky na pripojenie k počítačovým sieťam, modem, faxmodemové karty, tlačiarne, pamäte, skenery, koprocesory a zariadenia na manipuláciu, spracovanie, znovuzískanie, uloženie, archiváciu, prenos a ochranu údajov a dokumentov, počítačové programy.

38 - Posielanie správ, elektronická pošta, počítačová komunikácia, televízne vysielanie, rádiové vysielanie, prenájom zariadení na prenos informácií, informačná kancelária, prenos správ a obrazových informácií pomocou počítača, prenos signálu pomocou satelitu.

42 - Tvorba softvéru, počítačové programovanie, softvérové produkty najmä pre oblasť informačných systémov, spracovanie údajov, bázy dát a dokumentácia k počítačovým programom, automatizované spracovanie dát a dokumentov, dáta uložené na elektronických, magnetických, optických a iných zariadeniach, servis počítačových programov, projektové riešenie systémov automatizovaného spracovania informácií.

(730) **MAINDATA, spol. s r. o.**, Znievska 21, 851 01 Bratislava, SK;

(210) 2934-97
(210) 03.10.1997
(511) 29, 32

(540) **GOLEM**

(510) 29 - Mäso, konzervované mäso, mäsové výt'ažky, slanina, výrobky z mäsa, klobásy, salámy, párky, hydina, zverina, šunka, údeniny.

32 - Nealkoholické nápoje, ovocné výt'ažky, ovocné šťavy, minerálne vody, sirupy na výrobu nápojov,

sódová voda, zeleninové šťavy, prípravky na výrobu nápojov, stolové vody.

(730) **Tauris Nitria, spol. s r. o.**, 951 15 Mojmirovce, SK;

(210) 2935-97
(210) 03.10.1997
(511) 29, 32

(540) **TRAMPSKÁ**

(510) 29 - Mäso, konzervované mäso, mäsové výťažky, slanina, výrobky z mäsa, klobásy, salámy, párky, hydina, zverina, šunka, údeniny.

32 - Nealkoholické nápoje, ovocné výťažky, ovocné šťavy, minerálne vody, sirupy na výrobu nápojov, sódová voda, zeleninové šťavy, prípravky na výrobu nápojov, stolové vody.

(730) **Tauris Nitria, spol. s r. o.**, 951 15 Mojmirovce, SK;

(210) 2936-97
(210) 03.10.1997
(511) 29, 32

(540) **CEDROŇ**

(510) 29 - Mäso, konzervované mäso, mäsové výťažky, slanina, výrobky z mäsa, klobásy, salámy, párky, hydina, zverina, šunka, údeniny.

32 - Nealkoholické nápoje, ovocné výťažky, ovocné šťavy, minerálne vody, sirupy na výrobu nápojov, sódová voda, zeleninové šťavy, prípravky na výrobu nápojov, stolové vody.

(730) **Tauris Nitria, spol. s r. o.**, 951 15 Mojmirovce, SK;

(210) 2937-97
(210) 03.10.1997
(511) 29, 32

(540) **PONITRAN**

(510) 29 - Mäso, konzervované mäso, mäsové výťažky, slanina, výrobky z mäsa, klobásy, salámy, párky, hydina, zverina, šunka, údeniny.

32 - Nealkoholické nápoje, ovocné výťažky, ovocné šťavy, minerálne vody, sirupy na výrobu nápojov, sódová voda, zeleninové šťavy, prípravky na výrobu nápojov, stolové vody.

(730) **Tauris Nitria, spol. s r. o.**, 951 15 Mojmirovce, SK;

(210) 2939-97
(210) 03.10.1997
(310) Ž971112A
(320) 01.07.1997
(330) HR
(511) 30

(540) **DOLCELA**

(510) 30 - Práškové pudinky, suflé, smotana na šľahanie, šľahačka, stužovač šľahačky, zmesi na prípravu zákuskov, cukrovíniiek a krémov; prípravky na pečenie, ako sú prášky do pečiva, príchuti, farbivá, polevy, potravinárske produkty na báze škrobu, škrobová múčka; práškové produkty na prípravu zmrzlín,

prídavné látky na zvýšenie tuhosti a stálosti; koreniny, pochutiny, potravinárske aromatické látky, škoric, aníz, sladké drevko; hotové chladené a mrazené múčniky a dezerty, zmrzlina, pudinky.

(730) **PODRAVKA, prehrambena industrija, d. d.**, Ante Starčevića 32, HR-48000 Koprivnica, HR;

(210) 2942-97
(210) 06.10.1997
(591) zelená, biela
(511) 25, 35
(540)

PLETA MODA

(510) 25 - Pulóvre, svetre, dámske komplety, čiapky, čelenky.

35 - Sprostredkovateľská činnosť pri predaji pleteného tovaru.

(730) **PLETA-MODA, a. s.**, Pletárska 1, 969 41 Banská Štiavnica, SK;

(210) 2943-97
(210) 06.10.1997
(511) 9, 35, 42

(540) **OREDIS**

(510) 9 - Softvér.

35 - Činnosť propagačná; činnosť reklamná; reklama stabilná, reklama mobilná, reklama prostredníctvom časopisov, novín, rozhlasu, televízie a iných elektronických médií; reklamné oznamy, plochy; uverejňovanie reklamných textov; rozširovanie reklamných materiálov alebo iných inzertných oznamov, letáky, prospekty, tlačivá, vzorky; vydávanie a aktualizovanie reklamných materiálov; zasielanie reklamných materiálov zákazníkom; vylepovanie plagátov; organizovanie veľtrhov a výstav (komerčných), reklamné agentúry; sprostredkovateľská činnosť v reklame; sprostredkovateľská činnosť obchodná.

42 - Počítačová grafika.

(730) **Ehn Michal - OREDIS**, Romanova 46, 851 02 Bratislava, SK;

(210) 2948-97
(210) 06.10.1997
(511) 30

(540) **TRITON**

(510) 30 - Zmrzlina, mrazený krém.

(730) **STAMO, spol. s r. o.**, Chalupkova 34, 080 05 Prešov, SK;

(210) 2997-97
(210) 10.10.1997
(511) 9, 37, 42

(540) **AZLAN**

(510) 9 - Výpočtová technika, počítačové siete a ich periférie.
37 - Servisná činnosť v oblasti výpočtovej techniky.
42 - Poradenská činnosť v oblasti výpočtovej techniky.
(730) **Bauman Ján**, Jarkovského 490, 250 82 Úvaly u Prahy, CZ;

(210) 3012-97
(210) 14.10.1997
(511) 4
(540)

Havoline
FORMULA³
ENERGY

(510) 4 - Priemyselné oleje, mazadlá a krémy (okrem jedlých olejov a tukov a éterických olejov), lubrikanty, zmesi na odprašovanie a absorbujúce zmesi, palivá (vrátane palív na báze alkoholu), látky na svietenie; motorové oleje.
(730) **TEXACO INTERNATIONAL TRADER INC.**, 2000 Westchester Avenue, White Plains, New York 00001-0650, US;

(210) 3021-97
(210) 15.10.1997
(511) 6, 35, 40
(540)



(510) 6 - Kovový a kovonosný odpad.
35 - Sprostredkovanie odbytu upraveného kovového odpadu.
40 - Obrábanie kovov, spracovanie a likvidácia kovových a kovonosných materiálov, úprava kovového a kovonosného odpadu.
(730) **KOVOŠROT PRAHA, a. s.**, Ke Kablu 289, 100 37 Praha 10, CZ;

(210) 3022-97
(210) 15.10.1997
(511) 9, 38
(540) **WEBTV**

(510) 9 - Internetové prepájacie zariadenia, karty s obvody; počítačové programy na riadiace systémy na internetové prepojenia, on-line prehľadacie softvéry, videoeditovanie grafických výbav, kompresia a dekompresia videoobrazov, textové riadenie slovného textového editovania, riadiace systémy videohier a e-mail; klávesnice.
38 - Telekomunikačné služby (dátová, elektronická a multimedialná komunikácia, internetové služby, spojenia, podpora a prenos dát, informácie a komunikácia prostredníctvom telefónov, počítačov, elektronickej pošty, laserového zväzku lúčov, satelitov alebo pomocou elektronických alebo optických prostriedkov, audio- a videorokovania, porady a komunikácia, rokovania a porady po telefóne).
(730) **Microsoft Corporation**, One Microsoft Way, Redmond, Washington 98052-6399, US;

(210) 3039-97
(210) 16.10.1997
(511) 16, 35, 39, 41
(540) **KORUNA**

(510) 16 - Tlačoviny, noviny, časopisy, knihy, propagačné materiály, fotografie.
35 - Propagačná činnosť, reklamné a inzertné služby, zabezpečovanie inzercie, poskytovanie propagačných služieb, zabezpečovanie reklamy prostredníctvom potlače propagačných a reklamných predmetov.
39 - Distribučné služby, distribúcia periodickej a neperiodickej tlače, publikácií, novín, časopisov, kníh a iných polygrafických výrobkov.
41 - Nakladateľské a vydavateľské služby, vydávanie periodickej a neperiodickej tlače, publikácií, novín, časopisov, kníh a iných polygrafických výrobkov.
(730) **NO PUBLISHING HOUSE, a. s.**, Nám. SNP 14, 810 05 Bratislava, SK;

(210) 3040-97
(210) 16.10.1997
(511) 16, 35, 39, 41
(540) **ATEST**

(510) 16 - Tlačoviny, noviny, časopisy, knihy, propagačné materiály, fotografie.
35 - Propagačná činnosť, reklamné a inzertné služby, zabezpečovanie inzercie, poskytovanie propagačných služieb, zabezpečovanie reklamy prostredníctvom potlače propagačných a reklamných predmetov.
39 - Distribučné služby, distribúcia periodickej a neperiodickej tlače, publikácií, novín, časopisov, kníh a iných polygrafických výrobkov.
41 - Nakladateľské a vydavateľské služby, vydávanie periodickej a neperiodickej tlače, publikácií, novín, časopisov, kníh a iných polygrafických výrobkov.
(730) **NO PUBLISHING HOUSE, a. s.**, Nám. SNP 14, 810 05 Bratislava, SK;

(210) 3041-97

(210) 16.10.1997

(511) 16, 35, 39, 41

(540) **TECHNIKA PLUS**

(510) 16 - Tlačoviny, noviny, časopisy, knihy, propagačné materiály, fotografie.

35 - Propagačná činnosť, reklamné a inzertné služby, zabezpečovanie inzercie, poskytovanie propagačných služieb, zabezpečovanie reklamy prostredníctvom potlače propagačných a reklamných predmetov.

39 - Distribučné služby, distribúcia periodickej a neperiodickej tlače, publikácií, novín, časopisov, kníh a iných polygrafických výrobkov.

41 - Nakladateľské a vydavateľské služby, vydávanie periodickej a neperiodickej tlače, publikácií, novín, časopisov, kníh a iných polygrafických výrobkov.

(730) **NO PUBLISHING HOUSE, a. s.**, Nám. SNP 14, 810 05 Bratislava, SK;

(210) 3042-97

(210) 16.10.1997

(511) 16, 35, 39, 41

(540) **MANAGEMENT**

(510) 16 - Tlačoviny, noviny, časopisy, knihy, propagačné materiály, fotografie.

35 - Propagačná činnosť, reklamné a inzertné služby, zabezpečovanie inzercie, poskytovanie propagačných služieb, zabezpečovanie reklamy prostredníctvom potlače propagačných a reklamných predmetov.

39 - Distribučné služby, distribúcia periodickej a neperiodickej tlače, publikácií, novín, časopisov, kníh a iných polygrafických výrobkov.

41 - Nakladateľské a vydavateľské služby, vydávanie periodickej a neperiodickej tlače, publikácií, novín, časopisov, kníh a iných polygrafických výrobkov.

(730) **NO PUBLISHING HOUSE, a. s.**, Nám. SNP 14, 810 05 Bratislava, SK;

(210) 3054-97

(210) 17.10.1997

(591) modrá

(511) 1, 2, 6, 7, 10, 16, 17, 20, 25, 27, 28, 37, 42

(540)

fatra

(510) 1 - Lepidlá na materiály PVC, granulát PVC.

2 - Ochranné nátery.

6 - Formy kovové pre plastikárske stroje.

7 - Dopravné pásy, plastikárske stroje a zariadenia k nim, náhradné diely plastikárskov strojov.

10 - Výrobky z plastov určené pre zdravotníctvo.

16 - Kancelárska galantéria, najmä obaly na spisy a zväzovače (zaradovače).

17 - Fólie, izolačné fólie, hadice, hadičky a dosky z plastov, obaloviny z polyolefínov.

20 - Nafukovacie reklamné predmety - malé série nafukovacích napodobenín rôznych predmetov.

25 - Odevy z plastov.

27 - Podlahoviny z plastických hmôt.

28 - Nafukovacie hračky.

37 - Investičná výstavba v týchto výrobných odboch.

42 - Projekcia, výskum a vývoj v týchto výrobných odboch.

(730) **FATRA, akciová spoločnosť**, T. Bati, 763 61 Napajedla, CZ;

(210) 3086-97

(210) 21.10.1997

(310) 2130308

(320) 22.04.1997

(330) GB

(591) biela, tmavomodrá, svetlomodrá, červená

(511) 3

(540)

Aquafresh 

(510) 3 - Prípravky na čistenie zubov a starostlivosť o chrup.

(730) **Beecham Group p. l. c.**, Four New Horizons Court, Harlequin Avenue, Brentford, Middlesex TW8 9EP, GB;

(210) 3104-97

(210) 23.10.1997

(511) 6, 35, 40

(540)

femax
O C E L

(510) 6 - Hutnícky materiál a železné výrobky, najmä železné, neželezné a antikorové kovy v surovom a polospracovanom stave a ich zliatiny, valcované a ťahaný materiál a výrobky z neho, kovové rúry, rúrkové výrobky, plechy a profily s výnimkou prútov a drôtov na zváranie, letovanie a spájkovanie.

35 - Obstarávateľská a sprostredkovateľská činnosť v oblasti hutníckych výrobkov.

40 - Fyzikálno-mechanická a povrchová úprava hutníckych výrobkov.

(730) **FEMAX, a. s.**, Tovární 605, 753 01 Hranice, CZ;

(210) 3105-97

(210) 23.10.1997

(511) 6, 35, 40

(540)

femax
O C E L

(510) 6 - Hutnícky materiál a železné výrobky, najmä železné, neželezné a antikorové kovy v surovom a polopracovanom stave a ich zliatiny, valcovaný a ťahaný materiál a výrobky z neho, kovové rúry, rúrkové výrobky, plechy a profily s výnimkou prútov a drôtov na zváranie, letovanie a spájkovanie.

35 - Obstarávateľská a sprostredkovateľská činnosť v oblasti hutníckych výrobkov.

40 - Fyzikálno-mechanická a povrchová úprava hutníckych výrobkov.

(730) **FEMAX, a. s.**, Tovární 605, 753 01 Hranice, CZ;

(210) 3118-97

(210) 23.10.1997

(511) 1, 11, 35, 37, 42

(540) **INKRUSTA HULÍN**

(510) 1 - Látky proti vytváraniu alebo na odstraňovanie inkrustácie, kyselina chlorovodíková, kyselina sol'ná, neutralizačné prípravky na neutralizáciu toxických plynov, prípravky proti tvorbe kotolného kameňa, prípravky na odstraňovanie vodného kameňa s výnimkou prípravkov pre domácnosť, vodné sklo, prípravky na zmäkčovanie vody.

11 - Filtre, zariadenia a stroje na čistenie alebo úpravu vody, prístroje a zariadenia na zmäkčovanie vody, zariadenia na filtrovanie vody.

35 - Manažérske služby.

37 - Čistenie a pasivácia chladiacich a tepelných zariadení, chemické čistenie vody.

42 - Odborné poradenstvo s výnimkou obchodného.

(730) **INKRUSTA HULÍN, s. r. o.**, Nitrianska 93, 920 01 Hlohovec, SK;

(210) 3120-97

(210) 23.10.1997

(511) 1, 11, 35, 37, 42

(540)

INKRUSTA - Hulín

(510) 1 - Látky proti vytváraniu alebo na odstraňovanie inkustrácie, kyselina chlorovodíková, kyselina sol'ná, neutralizačné prípravky na neutralizáciu toxických plynov, prípravky proti tvorbe kotolného kameňa, prípravky na odstraňovanie vodného kameňa s výnimkou prípravkov pre domácnosť, vodné sklo, prípravky na zmäkčovanie vody.

11 - Filtre, zariadenia a stroje na čistenie alebo úpravu vody, prístroje a zariadenia na zmäkčovanie vody, zariadenia na filtrovanie vody.

35 - Manažérske služby.

37 - Čistenie a pasivácia chladiacich a tepelných zariadení, chemické čistenie vody.

42 - Odborné poradenstvo s výnimkou obchodného.

(730) **INKRUSTA HULÍN, s. r. o.**, Nitrianska 93, 920 01 Hlohovec, SK;

(210) 3121-97

(210) 23.10.1997

(591) žltá, modrá

(511) 1, 11, 35, 37, 42

(540)

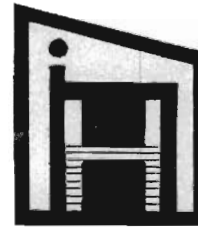

(510) 1 - Látky proti vytváraniu alebo na odstraňovanie inkrustácie, kyselina chlorovodíková, kyselina sol'ná, neutralizačné prípravky na neutralizáciu toxických plynov, prípravky proti tvorbe kotolného kameňa, prípravky na odstraňovanie vodného kameňa s výnimkou prípravkov pre domácnosť, vodné sklo, prípravky na zmäkčovanie vody.

11 - Filtre, zariadenia a stroje na čistenie alebo úpravu vody, prístroje a zariadenia na zmäkčovanie vody, zariadenia na filtrovanie vody.

35 - Manažérske služby.

37 - Čistenie a pasivácia chladiacich a tepelných zariadení, chemické čistenie vody.

42 - Odborné poradenstvo s výnimkou obchodného.

(730) **INKRUSTA HULÍN, s. r. o.**, Nitrianska 93, 920 01 Hlohovec, SK;

(210) 3172-97

(210) 28.10.1997

(511) 5

(540) **SUBOXONE**

(510) 5 - Farmaceutické prípravky a substancie.

(730) **RECKITT & COLMAN (OVERSEAS) LIMITED**, Dansom Lane, Hull HU8 7DS, GB;

(210) 3177-97

(210) 29.10.1997

(511) 29

(540) **MEDVE**

(510) 29 - Mlieko, syry, mliečne výrobky.

(730) **BONGRAIN S.A. (a French société anonyme)**, 42 rue Rieussec, 78220 Viroflay, FR;

(210) 3182-97

(210) 29.10.1997

(591) červená, biela, čierna

(511) 7, 9, 11

(540)



(510) 7 - Kuchynské stroje elektrické.
9 - Žehličky elektrické.
11 - Mikrovlnné rúry.

(730) **HP TRONIC**, s. r. o., Hospodárska 2, 921 01 Piešťany, SK;

(210) 3185-97
(210) 29.10.1997
(511) 3

(540) **KUKO**

(510) 3 - Kozmetické prípravky pre deti.

(730) **TATRACHEMA**, výrobné družstvo, Bulharská ul. 40, 917 00 Trnava, SK;

(210) 3195-97
(210) 30.10.1997
(591) žltá, hnedá
(511) 5
(540)

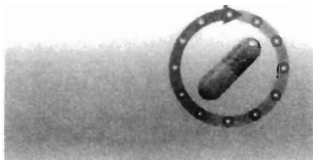

(510) 5 - Farmaceutické, liečivé a dietetické prípravky a látky.

(730) **SmithKline Beecham p.l.c.**, New Horizons Court, Brentford, Middlesex TW8 9EP, GB;

(210) 3198-97
(210) 30.10.1997
(591) biela, modrá, žltá, zelená, červená
(511) 29
(540)



(510) 29 - Jedlé oleje a tuky vrátane masla a margarínu.
(730) **UNILEVER N. V.**, Weena 455, 3013 AL Rotterdam, NL;

(210) 3211-97
(210) 30.10.1997
(511) 1, 2, 17, 37, 39
(540)



(510) 1 - Chemické prípravky na odmasťovanie; gleje (lepidlá) s výnimkou glejov na kancelárske použitie a pre domácnosť; gumové rozpúšťadlá; kaučuk (látka na ochranu); kaučukový roztok; rozpúšťadlá na laky; lepidlá a gleje na lepenie plagátov; lepidlá na lepenie rozbitých alebo zlomených vecí; lepidlá na priemyselné účely; lepidlá na tapety; lepidlá, spojivá, tmely na obkladačky; lepidlá na obuv; organické čistiace prípravky; škrobové lepidlá s výnimkou kancelárskych lepidiel a lepidiel pre domácnosť; lepidlá na tapety; tmel na pneumatiky; tmelové konzervačné prípravky s výnimkou farieb a mazadiel; tmely (vodoodolné chemické prípravky) s výnimkou farieb; tmely na obuv; tmely na opravu rozbitých alebo zlomených predmetov; tmely na vyplňanie dutín stromov; tmely, spojivá, lepidlá na obkladačky; vulkanizačné prípravky.

2 - Moridlá na drevo; prípravky na konzervovanie dreva; emailové farby; ohňovzdorné farby; riedidlá na farby; spojivá na farby; zahusťovače farby; farby na obuv; farby; laky; rozpúšťadlá na laky; moridlá; moridlá na drevo; nátery (farby); nátery na strešné krytiny; ochranné nátery na podvozky automobilov; ochranné pásy proti korózii; ochranné prípravky na kovy; ochranné nátery na podvozky automobilov; riedidlá farieb; riedidlá lakov; prípravky na odstraňovanie tapiet; náterový tmel; vodové náterové farby; základné náterové farby; základné nátery; základný ochranný náter na podvozky automobilov; značkovácia farba pre zvieratá.

17 - Chemické prípravky na opravu dier; izolačné farby; guma (ako surovina alebo polotovar); izolačné laky; izolačné náterové farby; gumové krúžky; tesniace krúžky; lepiace pásy s výnimkou pásov na kancelárske účely a použitie v domácnosti; gumové manšóny na ochranné časti strojov; nálepky s výnimkou nálepiek na kancelárske účely a použitie v domácnosti, adhézne pásy s výnimkou pásov na kancelárske a lekárske použitie a použitie v domácnosti; podkladové materiály z gummy a plastov; samolepky s výnimkou samolepiek na kancelárske účely a pre domácnosť; tesniace alebo vypchávkové

materiály z gummy alebo plastov; tesniace tmely; tmel.

37 - Kladenie cestných povrchov - realizácia; demolácia budov; dozor nad stavbami; stavebné informácie; izolovanie proti vlhkosti; izolovanie stavieb; kladenie tehál (murovanie); klampiárstvo a inštalatérstvo; interiérové a exteriérové maľovanie a natieranie; čistenie ciest; vodorovné značenie komunikácií; montovanie lešení; murárstvo; povrchové čistenie exteriérov budov; prenájom bagrov a rýpadiel; prenájom buldozérov; prenájom stavebných strojov a zariadení; stavebný dozor; štukovanie, sadrovanie; tapetovanie; utesňovanie stavieb; utesňovanie budov a ciest.

39 - Autobusová doprava; automobilová preprava; informácie o doprave; doprava nákladná; doručovanie tovaru; informácie o preprave; informácie o uskladnení; osobná doprava; poskytovanie pomoci pri doprave; prenájom automobilov; prepravné služby; služby v doprave a preprave.

(730) **MATADORFIX, s. r. o.**, Kopčianska cesta 22, 852 58 Bratislava, SK;

(210) 3233-97
(210) 31.10.1997
(310) 124512
(320) 07.08.1997
(330) CZ
(511) 9, 11
(540)



(510) 9 - Elektrické batérie, batérie do vreckových lúčok, akumulátory do batérií, akumulátory elektrické.
11 - Lampy na svietenie.

(730) **PALABA, a. s.**, Netovická 875, 274 44 Slaný, CZ;

(210) 3250-97
(210) 04.11.1997
(511) 25
(540) **LEESURES**

(510) 25 - Odevy, oblečenie, obuv a pokrývky hlavy.
(730) **THE H.D. LEE COMPANY, INC.**, Concord Plaza, 3411 Silverside Road, Wilmington, Delaware, US;

(210) 3251-97
(210) 04.11.1997
(511) 1, 5, 31

(540) **CALCIVET**

(510) 1 - Chemické prípravky na priemyselné a vedecké účely, priemyselné hnojivá, priemyselné chemikálie, chemické látky na konzervovanie potravín, chemické prípravky na odmasťovanie.

5 - Lieky, drogy, farmaceutické prípravky na ľudské a veterinárne použitie, chemické prípravky na farmaceutické účely, farmaceutické a zverolekárské prípravky, krmivá (prísady) do krmných zmesí na lekárske účely, chemické prípravky na zverolekárské účely, chemicko-farmaceutické prípravky, chemické prípravky na farmaceutické účely, organopreparáty, séra a krvné deriváty, dezinfekčné prípravky na hygienické účely, antimikrobiká, antiparazitiká, posilňujúce a dietetické prípravky na lekárske použitie, dietetické prípravky pre deti a chorých, prípravky na ničenie rastlinných a živočíšnych škodcov, medikované prípravky pre zvieratá, chemické prísady do krmív na lekárske účely.

31 - Krmivá pre zvieratá, chemické prísady do krmív (nie na lekárske použitie), fortifikačné a stimulačné substancie na výživu zvierat.

(730) **BIOTIKA, a. s.**, 976 13 Slovenská Lupča, SK;

(210) 3252-97
(210) 05.11.1997
(511) 32, 33

(540) **BETON**

(510) 32 - Perlivé a minerálne vody, ovocné nápoje, sódočky a sirupy.

33 - Vína, liehoviny, pálenky, likéry, kokteily na báze likérov.

(730) **PERNOD RICARD**, 142 boulevard Haussmann, 75008 Paris, FR;

(210) 3253-97
(210) 05.11.1997
(591) svetložltá, žltá, červená, modrá, bledomodrá, hnedá
(511) 29
(540)



Rama

(510) 29 - Jedlé oleje a tuky, mliečne výrobky.
(730) **Unilever N. V.**, Weena 455, 3013 AL Rotterdam, NL;

(210) 3254-97
 (210) 05.11.1997
 (591) žltá, hnedá, červená, modrá, bledomodrá, zelená, strieborná, biela, krémová, medová, bledozelená, bledohnedá
 (511) 29
 (540)



(510) 29 - Jedlé oleje a tuky, mliečne výrobky.
 (730) **Unilever N. V.**, Weena 455, 3013 AL Rotterdam, NL;

(210) 3255-97
 (210) 05.11.1997
 (511) 29
 (540)



(510) 29 - Jedlé oleje a tuky, mliečne výrobky.
 (730) **Unilever N. V.**, Weena 455, 3013 AL Rotterdam, NL;

(210) 3256-97
 (210) 05.11.1997
 (511) 29
 (540)



(510) 29 - Jedlé oleje a tuky, mliečne výrobky.
 (730) **Unilever N. V.**, Weena 455, 3013 AL Rotterdam, NL;

(210) 3259-97
 (210) 05.11.1997
 (511) 5

(540)



(510) 5 - Farmaceutické, veterinárne a zdravotnícke výrobky a prípravky; liečivá pre ľudí a zvieratá; výrobky dietetické pre deti a chorých; dietetické potraviny; materiál na obvazy; náplasti; hmoty na plombovanie zubov a na odtlačky zubov; medicované krmné prípravky; medicínálne nápoje a sirupy.
 (730) **SALVIA Holding, s. r. o.**, Mnešická 11, 915 01 Nové Mesto nad Váhom, SK;

(210) 3260-97
 (210) 05.11.1997
 (511) 16, 35, 41

(540) **HOTEL REVUE**

(510) 16 - Papier, lepenka a výrobky z týchto materiálov; časopisy; tlačoviny; tlačiarenské výrobky.
 35 - Propagačná činnosť (reklama).
 41 - Výchovná činnosť; školenie; vzdelávanie.
 (730) **ČESKOSLOVENSKÉ HOSPODÁŘSKÉ NAKLADATELSTVÍ, spol. s r. o.**, Husinecká 21, 130 00 Praha 3, CZ;

(210) 3262-97
 (210) 05.11.1997
 (511) 16, 42
 (540)



Onofrej & syn

(510) 16 - Papiernický tovar, albumy, atlasy, baliaci papier, blahoprajné pohľadnice, bublinové obaly na balenie, ceruzky, dátumové pečiatky, držiaky na písacie potreby, farebné pásy, fólie z celulózy na balenie, formuláre, glóbusy, náplne do gul'ôčkových pier, gummy na gumovanie, háčky papiera, kalamáre, kalendáre, kancelárske potreby, dierovačky, kancelárske lepidlá, gumené pásy na kancelárske účely, gumičky, kancelárske dierkovače, kancelárske svorky, knižné záložky, korekčný atrament, papierové komúty, krieda na písanie a značenie, krivítka, kružidlá, lepenkové alebo papierové škatule, lepenkové platne, lepiace pásy, listový papier, mapy, nálepky a lepiace štítky na kancelárske použitie, nože na papier, obálky, obaly, obaly na doklady, papierové

obaly na spisy, papierové obrúsky a obrusy, orezávacie strojčeky na ceruzky, otvárače na listy, oznámenia, paginovačky, pantografy, papierové pásky, papierové spinky, pásky do písacích strojov, pastelky, pauzovací papier, pečate, pečatné vosky, pečiatkové podušky, pečiatky, perá, peračníky, pijavý papier, písacie potreby, písacie stroje, diáre, atramenty, písacie podložky, zaraďovače, súpravy na písanie, poznámkové zošity, pravítka, priesvitky, pretlačče, príložítky, pripínáčky, razúrovacie papieriky, rezačky na papier, rysovacie dosky, perá, pomôcky a potreby, samolepky, kancelárske spinky, školské potreby, štetce, tlačivá, toaletný papier, lepenkové tuby, tuhy do ceruziek, plastové fólie na balenie, útržkové bloky, verzatilký, vinetovacie strojčeky, viskózne fólie na obalovanie, vodové farby, vrecia z papiera alebo z plastických materiálov, vrecká na odpady z papiera alebo plastických materiálov, papierové a plastické obaly, papierové vreckovky, vyučovacie pomôcky, výrobky z kartónu, lepenky, zošity, zošivačky, zoznamy a podobne.

42 - Odborné poradenstvo týkajúce sa uvedených tovarov.

(730) **ONOFREJ Miloslav Ing.**, Stará Vajnorská 17, 831 04 Bratislava, SK;

(210) 3265-97

(210) 05.11.1997

(511) 9, 16, 25, 28, 41

(540)



(510) 9 - Cyklistické prilby, dioptrické a slnečné okuliare, puzdrá na okuliare; programy do počítačov - softvéry; pamäťové disky - CD ROM, softvérové programy vopred nahrané na disky, kazety, pásky a interaktívne multimediálne softvérové programy zamerané na tvorivé vyučovanie písania, programy na šetrenie obrazovky, programy na vytváranie umeleckých plagátov a grafické programy používané na vzdelávanie a zábavu detí predškolského a školského veku a študentov stredných škôl; elektronické multimediálne a telekomunikačné prístroje a nástroje, hlavne kalkulačky, elektronické diáre a osobné plánovače; prehrávače audio- a videokaziet; prehrávače kompaktných audio- a videodiskov; audio- a videovybavenie, hlavne vopred nahrané audio- a videopásky a kazety a kompaktné disky zamerané na živé vystúpenia a kreslené dobrodružné filmy zamerané na vzdelávanie a zábavu detí a fonografické nahrávky zamerané na hudbu a dialógy v rozprávkach, hrách, piesňach a divadelných hrách pre deti

na vzdelávanie a zábavu detí; fotografické vybavenie, hlavne 35 mm fotoaparáty, obaly na fotoaparáty, videokamery a obaly na videokamery; rádiá a rádiá obsahujúce hodiny; telefóny; televízory; zvukové signalizátory; programy na interaktívne počítačové hry zahŕňajúce divadelné hry; stroje na videohry a programy do nich na použitie s počítačom alebo televízormi; kazety na videohry, disky, kazety, programy a pásky; hracie automaty a ich programové vybavenie.

16 - Papier a papiernický tovar, listový papier, papier na rysovanie, baliaci papier, samostatné listy papiera; navštívenky; papiernický tovar; obrázky vystrihnuté z papiera používané ako dekorácie na stenu; obrázky vystrihnuté z papiera používané na vzdelávacie účely; darčekový baliaci papier; výrobky z papiera na večierky, papierové tašky na večierky, papierové dekorácie na večierky, papierové klobúky na večierky; papierové dekorácie na koláče; obrázky, kópie fotografií, fotomontáže a nefotomontážne fotografie, plagáty a umelecké reprodukcie; detské vzdelávacie a zábavné publikácie a časopisy; knihy, obrázkové knihy, detské interaktívne knihy, poznámkové zošity, trhacie bloky, diáre, zložené knihy, adresáre, knihy na vymaľovanie a detské knihy, zaraďovače; albumy na fotografie a známky; papierové zástavky; kartón, výtlačky kreslených obrázkov, kreslené obrázky v novinách; komiksy; série komických kníh; vývesky; školské tabule; nástenky; perá a ceruzky; škatulký a obaly na perá a ceruzky; gummy, zvyrazňovače, kresliarske uhly; kriedy; zošivačky na papier; súpravy na maľovanie pre umelcov a remeselníkov; papier pre umelcov; krepový papier; súpravy na maľovanie pre deti; maliarske stojany; maliarske štetce; aplikácie vo forme oblačkov; pohľadnice, hracie pohľadnice; podložky na písanie; obaly na knihy, knižné záložky; stolové súpravy; papierové plánovače; papierové servítky; papierové podložky; papierové tašky; papierové a kartónové škatule; oblačky, nálepky a lepiace štítky, papierové prestieranie na stôl; papierové vreckovky a utierky; plastické podložky a gumené pečiatky.

25 - Odevy, teplé oblečenie, džogingové oblečenie, spodky pohlcujúce pot a tričká pohlcujúce pot, body (dámska bielizeň), trikoty, pančuchové nohavice, teplé spodky, gamaše, detské kombinézy, tielka, oblečenie do mokrého prostredia, oblečenie na lyžovanie, lyžiarske spodky, lyžiarske náprsenky, lyžiarske vetrovky, podbradníky, plavky, vrchné oblečenie na pláž a kúpanie, obleky, smokingy, nohavice, spodky, džínsy, šortky, šortky pohlcujúce pot, šortky na telocvik, kabáty, plášte, bundy, košeľe, športové košeľe, tričká, tričká z úpletu, pulóvre, svetre, vesty, športové saká, haleny, oblečenie na hry, saká, zvrchníky, krátke bundy, saká odolné proti vetru, kožené saká, šaty, obuv, topánky, čižmy, tenisky, obuv na atletiku, obuv na basketbal, vychádzková obuv, sandále, pokrývky hlavy, klobúky, čiapky, štítky, kapucne, baretky, čelenky, čelenky pohlcujúce pot, manžety, chrániče uší, šály, viazanky, motýliky,

šatky, potné vložky, oblečenie na spanie, róby, pyžamá, nočné košele, pršíplášte, rukavice, palčiaky, galoše, domáce oblečenie, spodná bielizeň, trenírky, detské textilné plienky, tielka, pánske podväzky, pančuchy, ponožky, opasky, masky na maškarné plesy; zástery.

28 - Hračky, hry, športové potreby, basketbalové koše, bezmotorové skútre, skejtbordy a skejtbordové tašky; ohybné hračky, pohyblivé hračky a ich príslušenstvo, stolové športové hry; lopty na šport a hry, súpravy na hádzanie obruči, hodinky na hranie, hračky do vane, hračky podporujúce rôzne detské aktivity; hračkárske kúzla; hračky vystrekujúce vodu, šarkany, švihadlá; praký; audiovizuálne hračky, pohyblivé hry, hovoriace bábiky, hračky rozvíjajúce priestorové videnie, hry rozvíjajúce pohybovú zručnosť, stolové hry, kartové hry; mechanické časti na hranie elektrických hier, hracie stoly uvádzané do činnosti vhođením mince; skladačky a hlavolamy; mechanické hračky, hračky na batérie; bábiky, bábky; hracie súpravy pre bábiky, oblečenie pre bábiky; detská kozmetika na hranie; detské divadielka; detské zbrane a súpravy na hádzanie do terča; šípky; balóny; vypchaté a plyšové hračky; stláčacie hračky; hudobné hračky; nafukovacie hračky do vane; kolesá na plávanie; hračkárske vozidlá; nafukovacie plavecké bazény; detské domy a stany na hranie; surfvacie dosky, lietajúce taniere, hračky do piesku, sane, tobogany, snoubordy, ozdoby na vianočné stromčeky; plastelína na hranie; plastické pohyblivé modely; hračky pre domáce zvieratá, guľôčky a jojá;

41 - Služby v oblasti zábavy, hlavne produkcia a distribúcia televíznych programov, filmov, celovečerných hraných filmov, vopred nahraných videopások, kaziet a videodiskiet; televíznych seriálov a živých predstavení.

(730) **Saban International N. V.**, Plaza JoJo Correa 1-5, Curacao, AN;

(210) 3267-97
(210) 06.11.1997
(511) 16
(540)



(510) 16 - Výrobky z papiera pre domácnosť a na hygienické použitie, ako uteráky do kuchýň a kúpeľní, kuchynské zvitky, servítky, vreckovky, čistiace a kozmetické servítky na tvár, toaletný papier.

(730) **The Procter & Gamble Company**, spoločnosť zriadená podľa zákonov štátu Ohio, One Procter & Gamble Plaza, Cincinnati, Ohio, US;

(210) 3271-97
(210) 06.11.1997
(511) 25

(540) **PETER PAN**

(510) 25 - Vrchné ošatenie, oblečenie, odevy, bielizeň, obuv, pokrývky hlavy.

(730) **FABRICA AGA LTDA.**, Carrera 30 No. 11-17, piso 4, Santa Fe De Bogota, CO;

(210) 3273-97
(210) 06.11.1997
(511) 25
(540)



(510) 25 - Konfekčné odevy a šaty, bielizeň, pančuchy, ponožky, kravaty, rukavice, opasky, obuv, topánky, papuče, podošvy na obuv, závoje, korzety, čelenky a potné vložky.

(730) **P. T. Multi Garmenjaya**, Jl. Karawang No. 1, Bandung 40272, ID;

(210) 3275-97
(210) 07.11.1997
(511) 41
(540)

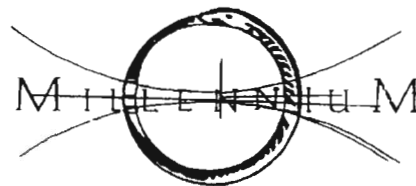

(510) 41- Služby v oblasti zábavy, najmä výroba a distribúcia televíznych programov, hraných filmov, nahraných audio- a videopások, nahraných audio- a videokaziet, nahraných audio- a videodiskov, CD-ROM a počítačových softvérových programov; zaisťovanie on-line informácií v oblasti zábavy prenášaných prostredníctvom ďalšej siete cez pripojené počítačové siete na báze spoločného protokolu.

(730) **TWENTIETH CENTURY FOX FILM CORPORATION**, spoločnosť zriadená podľa zákonov štátu Delaware, 10201 West Pico Boulevard, Los Angeles, California 90035, US;

(210) 3278-97
(210) 07.11.1997
(511) 37

(540) **NOVATONE**

(510) 37- Stavebníctvo, vykonávanie opráv a inštalácií.

(730) **USG INTERIORS INTERNATIONAL, INC.**, spoločnosť zriadená podľa zákonov štátu Delaware, 125 S. Franklin Street, Chicago, Illinois, US;

(210) 3279-97
(210) 07.11.1997
(511) 19, 37

(540) **DONN DX**

(510) 19 - Nekovové stavebné materiály vrátane sadrovca, sadrocement, lejacia sadra a sadrová malta, sadrové odliatky, výrobky zo sadry, nátery základov, hrnčiarska sadra, formovacia sadra, cementové dosky, malta, cement, rýchloschnúce opravné zmesi do sadry, protipožiarne zmesi, akustické stropné obklady a panely, stenové panely, sadrové stenové panely, stropné dosky, duté dosky, panely so sadrovou vložkou, papierový krycí kartón, krycí materiál, vyrovnávací kameň na opravu podláh, opravné zmesi, pripevňovací tmel, priečkové systémy, izolačné podložky podláh, podklady podláh, vrstvomité panely, krycí materiál.

37 - Stavebníctvo, vykonávanie opráv a inštalácií.

(730) **USG INTERIORS INTERNATIONAL, INC.**, spoločnosť zriadená podľa zákonov štátu Delaware, 125 S. Franklin Street, Chicago, Illinois, US;

(210) 3280-97
(210) 07.11.1997
(511) 19, 37

(540) **ACOUSTONE**

(510) 19 - Nekovové stavebné materiály vrátane sadrovca, sadrocement, lejacia sadra a sadrová malta, sadrové odliatky, výrobky zo sadry, nátery základov, hrnčiarska sadra, formovacia sadra, cementové dosky, malta, cement, rýchloschnúce opravné zmesi do sadry, protipožiarne zmesi, akustické stropné obklady a panely, stenové panely, sadrové stenové panely, stropné dosky, duté dosky, panely so sadrovou vložkou, papierový krycí kartón, krycí materiál, vyrovnávací kameň na opravu podláh, opravné zmesi, pripevňovací tmel, priečkové systémy, izolačné podložky podláh, podklady podláh, vrstvomité panely, krycí materiál.

37 - Stavebníctvo, vykonávanie opráv a inštalácií.

(730) **USG Interiors East Innenausbau Vertriebsgesellschaft mbH**, Von-Siemens-Strasse 2, D 48291 Telgte, DE;

(210) 3283-97
(210) 07.11.1997
(511) 19, 37

(540) **SONATONE**

(510) 19 - Nekovové stavebné materiály vrátane sadrovca, sadrocement, lejacia sadra a sadrová malta, sadrové odliatky, výrobky zo sadry, nátery základov, hrnčiarska sadra, formovacia sadra, cementové dosky, malta, cement, rýchloschnúce opravné zmesi do sadry, protipožiarne zmesi, akustické stropné obklady a panely, stenové panely, sadrové stenové panely, stropné dosky, duté dosky, panely so sadrovou vložkou, papierový krycí kartón, krycí materiál, vyrovnávací kameň na opravu podláh, opravné zmesi,

pripevňovací tmel, priečkové systémy, izolačné podložky podláh, podklady podláh, vrstvomité panely, krycí materiál.

37 - Stavebníctvo, vykonávanie opráv a inštalácií.

(730) **USG Interiors East Innenausbau Vertriebsgesellschaft mbH**, Von-Siemens-Strasse 2, D 48291 Telgte, DE;

(210) 3285-97
(210) 07.11.1997
(511) 37

(540) **AURATONE**

(510) 37 - Stavebníctvo, opravy, montážne a inštaláčne služby.

(730) **USG INTERIORS, INC.**, spoločnosť zriadená podľa zákonov štátu Delaware, 125 South Franklin Street, Chicago, Illinois, US;

(210) 3287-97
(210) 07.11.1997
(511) 6, 19, 20, 37, 40

(540) **ROLDOR**

(510) 6 - Dvere, posuvné dvere, vodiace koľajnice posuvných dverí, predel'ovacie priečky, kovové časti zasklievacích systémov pevných a posuvných dverí, kovové rámy, dverové rámy a zárubne z kovu (všetko kovové).

19 - Dvere, posuvné dvere, predel'ovacie priečky, dverové rámy (všetko nekovové).

20 - Šatníky drevo-kov, pevne zabudované skrine a skriňové zostavy, skrine a skriňové zostavy drevo-kov-sklo, sklá.

37 - Montážne a inštaláčne služby; opravy a údržba.
40 - Spracovanie a úprava materiálu.

(730) **ORADATA, spol. s r. o.**, Špitálska 35, 815 85 Bratislava, SK;

(210) 3288-97
(210) 07.11.1997
(310) 75/288408
(320) 08.05.1997

(330) US

(511) 9

(540)

BUILD&LINK

(510) 9 - Softvérové nástroje obvyčajne využívané pri tvorbe analytických aplikácií.

(730) **Hyperion Software Operations Inc.**, 900 Long Ridge Road, Stamford, Connecticut 06902, US;

(210) 3289-97
(210) 07.11.1997
(511) 34

(540) **MARLBORO COUNTRY**

(510) 34 - Tabak, surový alebo spracovaný, potreby pre fajčiarov, zápalky.

(730) **Philip Morris Products Inc.**, spoločnosť zriadená podľa zákonov štátu Virginia, 3601 Commerce Road, Richmond, Virginia 23234, US;

(210) 3290-97

(210) 07.11.1997

(511) 5, 10

(540) **COOK**

(510) 5 - Farmaceutické prípravky, totiž rádiografické zobrazovacie činidlá; diagnostické prípravky na in vivo lekárske diagnostické použitie; kontrastné médiá na lekárske zobrazovanie; napred naplnené zásobníky obsahujúce kontrastné médiá na lekárske zobrazovanie, farmaceutiká.

10 - Katétre; výrobky na použitie v urológii, totiž extraktory kameňov, dislokátory kameňov a sľučkové zachycovače kameňov, zvieracie kliešte a zachycovacie súpravy, katétre, drôtené vodidlá, ihly a kefy na biopsiu, injekčné ihly, ihly na perkutánnu aplikáciu, suprapubické súpravy, steny, dilatátory, puzdrá, kanyly, uretrálne dilatátory a balónkové dilatátory, balónkové katétre, balónkové inflatátory, gity na nefrostómiu obsahujúce predovšetkým ihlu, katéter, kanylu, drôtené vodidlo a sledovače dilatátorov vo filiformách; filtre pre vena cava a diagnostické a intervenčné výrobky pre rádiológiu, kardiológiu a chirurgiu, totiž drôtené vodidlá, katétre, zadržovače katétrov, ihly, uzatváracie kohúty a fittingy, balónkové katétre, merače tlaku, katétre pre angioplastiku, drenážne katétre, vyberacie puzdrá katétrov, stenty, dilatátory, zariadenie na biopsiu, zariadenie na odstraňovanie kameňov, injektory, retenčné kotúče na katétre, nafukovacie pištole na dilatačné balónky, injekčné striekačky, súpravy na pneumothorax, spojovacie trubičky, zariadenie na drenáž žlče, zariadenie na drenáž abscesum gastroenterologické zariadenie, okluzné pružinové emboly, lymfangiografické injektory a veterinárne zariadenie, lekárske prístroje.

(730) **COOK INCORPORATED**, 925 South Curry Pike, Bloomington, Indiana 474 02, US;

(210) 3291-97

(210) 07.11.1997

(511) 30

(540) **BELANKY**

(510) 30 - Oblátky s orieškovou náplňou.

(730) **Pečivárne Liptovský Hrádok, s. r. o.**, Liptovská Porúbka 347, 033 01 Liptovský Hrádok, SK;

(210) 3292-97

(210) 07.11.1997

(511) 30

(540) **GERLAŠKY**

(510) 30 - Oblátky s arašidovou náplňou.

(730) **Pečivárne Liptovský Hrádok, s. r. o.**, Liptovská Porúbka 347, 033 01 Liptovský Hrádok, SK;

(210) 3293-97

(210) 07.11.1997

(511) 1

(540) **INPASÍN**

(510) 1- Látky proti vytváraniu inkrustácie alebo na jej odstraňovanie, kyselina chlorovodíková, kyselina soľná, neutralizačné prípravky na neutralizáciu toxických plynov, prípravky proti tvorbe kotolného kameňa, prípravky na odstraňovanie vodného kameňa s výnimkou prípravkov pre domácnosť, vodné sklo, prípravky na zmäkčovanie vody.

(730) **INKRUSTA HULÍN, s. r. o.**, Nitrianska 93, 920 01 Hlohovec, SK;

(210) 3294-97

(210) 07.11.1997

(591) červená, modrá, biela, čierna

(511) 32, 33

(540)



(510) 32 - Minerálne a sytené vody a iné nealkoholické nápoje, ovocné nápoje a ovocné šťavy, sirupy a iné prípravky na výrobu nápojov.

33 - Alkoholické nápoje s výnimkou piva.

(730) **LUNACO, spol. s r. o.**, Vajanského 80, 984 01 Lučenec, SK;

(210) 3295-97

(210) 07.11.1997

(511) 7, 9, 11

(540) **THINKCUT**

(510) 7 - Stroje, ako sú polygrafické stroje a príslušenstvo k polygrafickým strojom; obrábacie stroje; motory a hnacie stroje; súkolesia a prevody a ich časti; poľnohospodárske náradie (nie ručné).

9 - Prístroje a nástroje vedecké, navigačné, zeme-meračské, elektrické, fotografické, optické, kinematografické; signalizačné, kontrolné, prístroje a nástroje záchranné, vzdelávacie, prístroje a nástroje na meranie a váženie; prístroje na nahrávanie, prenos a reprodukciu zvuku alebo obrazu; magnetické nosiče údajov, záznamové disky; predajné automaty a mechanizmy prístrojov uvádzaných do činnosti vhodným mince; registračné pokladnice, počítaacie stroje; zariadenia na spracovanie údajov a počítače (hardvér, softvér); riadiace panely na rezacie stroje.

11 - Zariadenia na osvetľovanie, vykurovanie, vyhrievanie, parné kotly, zariadenia na varenie, chladenie a sušenie, vetracie, vodárenské a sanitárne zariadenia, klimatizačné zariadenia.

(730) **Šulla Branislav, Ing.**, Vajnorská 43, 831 03 Bratislava, SK;

(210) 3298-97
(210) 07.11.1997
(511) 30

(540) **BANJO**

(510) 30 - Ryža, cestoviny, obilniny a obilninové prípravky; čaj, káva, kakao; varená čokoláda, kávové výťažky, kávové náhradky, zmesi kávy a čakanky; čakanka, čakankové zmesi, všetko ako kávové náhradky; neliečivé cukrovinky; jemné pečivo a zákusky, sušienky, keksy a sucháre; vodové zmrzliny, smotanové zmrzliny, zmrzlinové výrobky, mrazené cukrovinky; chladené dezerty a zákusky; peny, šerbety; chlieb; cukrárske výrobky, jemné cestá; nápoje patriace do triedy 30; plnky zložené prevažne z tovarov patriacich do triedy 30; sladké nátiery; slané nátiery; malé občerstvenia medzi hlavnými jedlami z tovarov patriacich do triedy 30; čokoláda; pizza, pizzové základy; omáčky, posýpky a polevy na pizzu; omáčky na cestoviny a ryžu; šalátové dressings; majonéza; omáčky a chuťové omáčky patriace do triedy 30;

(730) **Mars, Incorporated**, McLean, Virginia 22101, US;

(210) 3299-97
(210) 10.11.1997
(511) 16, 36

(540) **NAM**

(510) 16 - Tlačoviny; brožúry; letáky; skladačky, prospekty; formuláre; štítky; krúžkové záznamníky; spravodaje; poznámkové bloky; bloky na písanie; periodiká a časopisy; tlačené publikácie; papiernický tovar, písacie a kancelárske potreby.

36 - Finančné služby; kapitálové investície; riadenie fondov a investícií; poradenské služby týkajúce sa investícií; finančné ručenie; finančný prieskum; maklérske služby; finančné konzultačné služby; bankovníctvo.

(730) **NOMURA ASSET MANAGEMENT UK LIMITED**, Nomura House, 1 St Martin's-Le-Grand, London EC1A 4NT, GB;

(210) 3300-97
(210) 10.11.1997
(511) 1, 2
(540)

INSA

(510) 1 - Chemikálie pre priemysel, poľnohospodárstvo okrem fungicídov, herbicídov a insekticídov, príme-

si do pôdnych hnojív, chemické látky na konzervovanie potravín.

2 - Kovové prášky na farbivá, ochranu drevín, povrchovú úpravu kovov, na postreky vo vinohradníctve.

(730) **INSA, s. r. o.**, Rudlovska 53, 974 02 Banská Bystrica, SK;

(210) 3302-97
(210) 10.11.1997
(511) 6

(540) **KRIVÁŇ**

(510) 6 - Stožiare, oceľové konštrukcie.

(730) **Strojmonta, a. s.**, Plynárenská 3, 820 06 Bratislava, SK;

(210) 3303-97
(210) 10.11.1997
(511) 22, 25

(540) **FIREMAN**

(510) 22 - Zabezpečovacie povrazy a pomôcky.

25 - Pracovné odevy, obuv, ochranné pokrývky hlavy, nohavice, bundy, vesty, športová obuv.

(730) **TIMUS, spol. s r. o.**, Severná 4, 974 01 Banská Bystrica, SK;

(210) 3304-97
(210) 10.11.1997
(310) 123477
(320) 27.06.1997
(330) CZ
(511) 2, 16, 17
(540)

Zerust

(510) 2 - Antikorózne prostriedky.

16 - Antikorózne obalové materiály, najmä obalové fólie na báze plastov.

17 - Antikorózne fólie z plastov.

(730) **Northern Technologies International Corporation (NTI)**, 6680 North Highway 49, Lino Lakes, Minnesota, MN;

(210) 3305-97
(210) 10.11.1997
(310) 123475
(320) 27.06.1997
(330) CZ
(511) 2, 16, 17
(540)

the Zerust people

(510) 2 - Antikorózne prostriedky.

16 - Antikorózne obalové materiály, najmä obalové fólie na báze plastov.

17 - Antikorózne fólie z plastov.

(730) **Northern Technologies International Corporation (NTI)**, 6680 North Highway 49, Lino Lakes, Minnesota, MN;

(210) 3306-97
(210) 10.11.1997
(310) 123476
(320) 27.06.1997
(330) CZ
(511) 2, 16, 17
(540)



(510) 2 - Antikorózne prostriedky.
16 - Antikorózne obalové materiály, najmä obalové fólie na báze plastov.
17 - Antikorózne fólie z plastov.

(730) **Northern Technologies International Corporation (NTI)**, 6680 North Highway 49, Lino Lakes, Minnesota, MN;

(210) 3307-97
(210) 10.11.1997
(511) 7, 12
(540) **STROJPOL**

(510) 7 - Poľnohospodárske stroje, zariadenia a náradie.
12 - Vozidlá, traktory, ťahače, vlečky.

(730) **STROJPOL, spol. s r. o.**, Nitrianska 97, 920 01 Hlohovec, SK;

(210) 3308-97
(210) 10.11.1997
(511) 38, 41
(540)



(510) 38 - Televízne vysielanie.
41 - Produkcia a distribúcia televíznych programov.
(730) **Produkcija Plus d.o.o. a Slovenia Limited Liability Company**, Kranjceva 26, 1113 Ljubljana, SI;

(210) 3310-97
(210) 10.11.1997
(511) 38, 41
(540)



(510) 38 - Televízne vysielanie.
41 - Produkcia a distribúcia televíznych programov.
(730) **Media Pro International S.A. a Romanian Joint Stock Company**, 25 Blvd. Pache Protopopescu Sector 2, Bucharest, RO;

(210) 3313-97
(210) 10.11.1997
(511) 1, 3
(540)



(510) 1 - Nemrznúce zmesi do autochladičov.
3 - Kozmetické prípravky, pracie, umývacie a čistiace prípravky, autokozmetika, autokozmetické prípravky na čistenie, ošetrovanie, konzervovanie a ochranu.

(730) **Rimavan, chemické výrobné družstvo invalidov**, Čerenianska cesta 27, 979 80 Rimavská Sobota, SK;

(210) 3319-97
(210) 10.11.1997
(511) 11
(540) **RENDL**

(510) 11 - Zariadenia na osvetľovanie - svietidlá.
(730) **RENDL, spol. s r. o.**, Družicova 8, 821 02 Bratislava, SK;

(210) 3320-97
(210) 10.11.1997
(511) 36
(540) **Autorizačné centrum Slovenska, a.s.**
(510) 36 - Služby v oblasti peňažníctva.
(730) **Autorizačné centrum Slovenska, a. s.**, Jašíkova 2, 821 03 Bratislava, SK;

(210) 3322-97
(210) 10.11.1997
(511) 36
(540)



(510) 36 - Služby v oblasti peňažníctva.
(730) **Autorizačné centrum Slovenska, a. s.**, Jašíkova 2, 821 03 Bratislava, SK;

(210) 3324-97
(210) 10.11.1997
(511) 16, 35, 41
(540) **Per Me Omnia**

(510) 16 - Periodické a neperiodické publikácie, noviny, časopisy, knihy, tlačoviny, prospekty.

35 - Reklamná a inzertná činnosť, sprostredkovanie reklamy a inzercie.
41 - Vydavateľská činnosť.

(730) **Sisková Eva, PhDr.**, Laurinská 16, 811 01 Bratislava, SK;

(210) 3325-97
(210) 11.11.1997
(511) 9, 36, 39

(540) **NEXT DAY CASH**

(510) 9 - Programy do počítačov a softvér; batérie; prístroje na alternatívne zdroje energie; príbojové protektory; magnetické disky a pásy; tlačiarne, váhy a skenery.

36 - Poistné služby, služby v oblasti financovania týkajúce sa prepravy a dodávky súkromného majetku; služby v oblasti peňažníctva; služby v oblasti nehnuteľností; maklérske služby; bankové služby spojené s kreditnými a debetnými kartami patriace do tejto triedy; poskytovanie pôžičiek osobám a komerčným organizáciám; faktoring (služby v oblasti odbytového financovania úverov); služby v oblasti cenných papierov patriace do tejto triedy.

39 - Preprava listov, dokumentov, správ, tlačovín a iného tovaru a majetku rôznymi spôsobmi transportu, poskytovanie skladišť; skladovanie, balenie a dodávka s ohľadom na uvedené.

(730) **Worldwide Dedicated Services, Inc.**, a corporation organized and existing under the laws of the State Delaware, 990 Hammond Drive, Atlanta, Georgia 30328, US;

(210) 3327-97
(210) 12.11.1997
(511) 3

(540) **NUTRITECH**

(510) 3 - Vlasové kozmetické prípravky vrátane šampónov, kondicionérov, sprejových tužidiel, lakov na vlasy, vlasových vôd, farieb na vlasy, farbív a tónovačov na vlasy, prípravkov na kučeravenie vlasov, vôd a roztokov na úpravu vlasov, gélov na úpravu vlasov a pien na úpravu vlasov.

(730) **HERBALIFE INTERNATIONAL, INC.**, 1800 Century Park East, Los Angeles, California 90067, US;

(210) 3329-97
(210) 12.11.1997
(511) 25, 32, 33

(540) **RAMB**

(510) 25 - Obuv, odevy, kloboučnícke výrobky.
32 - Nealkoholické nápoje.
33 - Alkoholické nápoje okrem piva.

(730) **Makara Oleg - MAKRO, Film video management**, Krásna 41, 821 05 Bratislava, SK;

(210) 3333-97
(210) 12.11.1997
(511) 5

(540) **LANSONE**

(510) 5 - Farmaceutické prípravky a látky pre humánnu medicínu.

(730) **TAKEDA CHEMICAL INDUSTRIES, LTD.**, 1-1, Doshomachi 4-chome, Chuo-ku, Osaka, JP;

(210) 3334-97
(210) 12.11.1997
(511) 5

(540) **PARIET**

(510) 5 - Farmaceutické prípravky.

(730) **EISAI CO., LTD.**, No.6-10, Koishikawa 4-chome, Bunkyo-ku, Tokyo, JP;

(210) 3336-97
(210) 13.11.1997
(511) 29

(540) **Mylord**

(510) 29 - Ryby, konzervované ryby, mrazené morské ryby, potraviny z rýb, potravinárske výrobky z rýb patriace do tejto triedy.

(730) **Delta ef, spol. s r. o.**, Cukrovarská 225, 921 25 Sládkovičovo, SK;

(210) 3342-97
(210) 13.11.1997
(511) 35

(540) **TELEKI HOLDING INTERNATIONAL**

(510) 35 - Reklamná činnosť, obchodný manažment - riadenie, obchodná správa, administratívne práce.

(730) **THI, a. s.**, Centrum 18/23, 017 01 Považská Bystrica, SK;

(210) 3344-97
(210) 13.11.1997
(511) 16, 35

(540) **MOTOFAN!**

(510) 16 - Tlačoviny, knihárske výrobky, fotografie, papiernický tovar, vzdelávacie a učebné potreby okrem prístrojov.

35 - Reklamná činnosť, obchodný manažment - riadenie, obchodná správa, administratívne práce.

(730) **THI, a. s.**, Centrum 18/23, 017 01 Považská Bystrica, SK;

(210) 3347-97
(210) 13.11.1997
(591) červená, čierna, žltá
(511) 35
(540)



(510) 16 - Tlačoviny, knihárske výrobky, fotografie, papiernický tovar, vzdelávacie a učebné potreby okrem prístrojov.

35 - Reklamná činnosť, obchodný manažment - riadenie, obchodná správa, administratívne práce.

(730) **THI, a. s.**, Centrum 18/23, 017 01 Považská Bystrica, SK;

(210) 3348-97
(210) 13.11.1997
(511) 35
(540)



(510) 35 - Reklamná činnosť, obchodný manažment - riadenie, obchodná správa, administratívne práce.

(730) **THI, a. s.**, Centrum 18/23, 017 01 Považská Bystrica, SK;

(210) 3349-97
(210) 13.11.1997
(591) modrá, červená, biela
(511) 35
(540)



(510) 35 - Reklamná činnosť, obchodný manažment - riadenie, obchodná správa, administratívne práce.

(730) **THI, a. s.**, Centrum 18/23, 017 01 Považská Bystrica, SK;

(210) 3353-97
(210) 13.11.1997
(310) 95956
(320) 06.01.1995
(330) CZ
(511) 1, 5
(540)



(510) 1 - Umelé sladidlá.

5 - Dietetické potraviny.

(730) **Norek Petr, Ing.**, Dukelská 26, 674 01 Třebíč, CZ;

(210) 3355-97
(210) 14.11.1997
(511) 31

(540) **HYBRITECH**

(510) 31 - Čerstvé ovocie a zelenina, poľnohospodárske semená a rezky na produkciu sadby, rastliny a kvety, potrava pre zvieratá.

(730) **Monsanto Company**, 800 North Lindbergh Boulevard, St. Louis, Missouri 63167, US;

(210) 3356-97
(210) 14.11.1997
(511) 3

(540) **ALMAY STAY SMOOTH**

(510) 3 - Bieliace a iné prípravky na pranie a čistenie bielizne, prípravky na čistenie, leštenie, odmasťovanie a brúsenie, mydlá, voňavkárské výrobky, éterické oleje, kozmetické prípravky, vlasové vodičky, prípravky na čistenie zubov (zubné pasty a prášky).

(730) **REVLON (SUISSE) S. A.**, Badenerstrasse 116, CH-8952 Schlieren, CH;

(210) 3357-97
(210) 14.11.1997
(511) 36
(540)



Prudential

(510) 36 - Poisťovníctvo, finančné poradenstvo, služby v oblasti financovania, služby v oblasti peňažníctva, sprostredkovateľské služby v oblasti nehnuteľností.

(730) **THE PRUDENTIAL INSURANCE COMPANY OF AMERICA**, 751 Broad Street, Newark, New Jersey 07102, US;

(210) 3358-97
(210) 14.11.1997
(511) 12
(540)



(510) 12 - Pneumatiky na automobily, duše do pneumatik, časti a fitíngy k uvedenému.

(730) **COOPER TIRE & RUBBER COMPANY**, 701, Lima Avenue, Findlay, Ohio 45840, US;

(210) 3359-97
(210) 14.11.1997
(511) 28, 30
(540)



(510) 28 - Hry a hračky, telocvičné a športové potreby zaradené v tejto triede.

30 - Kakao a výrobky z kakaa, čokoláda a výrobky z čokolády, pečivo a cukrovinky, bonbóny, zmrzlina, potraviny z obilnín.

(730) **KENCHURCH LIMITED**, 45 Shrewsbury, Ballsbridge, Dublin 4, IE;

(210) 3360-97
(210) 14.11.1997
(511) 25, 28, 30
(540)



(510) 25 - Odevy, obuv, pokrývky hlavy.
28 - Hry a hračky, telocvičné a športové potreby zaradené v tejto triede.
30 - Kakao a výrobky z kakaa, čokoláda a výrobky z čokolády, pečivo a cukrovinky, bonbóny, zmrzlina, potraviny z obilnín.

(730) **KENCHURCH LIMITED**, 45 Shrewsbury, Ballsbridge, Dublin 4, IE;

(210) 3361-97
(210) 14.11.1997
(511) 29, 30, 32, 42
(540)



(510) 29 - Mäso, ryby, hydina, ovocie a zelenina mrazené, konzervované a zavárané, jedlý olej, mrazené plnené knedlíky, mrazené žemle a sendviče plnené mäsom a zeleninou, mrazené hotové jedlá.

30 - Čaj, káva, čokoláda, omáčky, zákusky, kakao, prípravky z obilnín, rezance, ovsené vločky, múka, cukrovinky, sušienky.

32 - Ovocné šťavy, nealkoholické nápoje, minerálne vody.

42 - Reštauračné služby, samoobslužné reštaurácie, požičiavanie predajných automatov.

(730) **Asia Food Products Pte Ltd**, 22 Senoko Way, Singapore 758 044, SG;

(210) 3362-97
(210) 14.11.1997
(511) 2, 7, 9, 16
(540)



(510) 2 - Tlačiarenská čerň, tlačiarenská pasta, farby, farbivá a tlačiarenské sadzby.

7 - Tlačiarenské stroje a prístroje, sieťotlačové /tlačiarenské stroje a prístroje, časti a príslušenstvá k nim.

9 - Kopirovacie stroje a prístroje, fotografické, elektrostatické a termické kopirovacie stroje a prístroje, tlačiarne k počítačom, stroje a prístroje na reprodukciu obrazov, bleskové obrazové šablóny, spojovacie zariadenia k uvedeným prístrojom a strojom, diely a príslušenstvá strojov a prístrojov tu uvedených.

16 - Papier, lepenka a tovar vyrobený z papiera a lepenky, kancelárske potreby, piernický tovar, maliarske archy a maliarske šablóny, škatule z papiera alebo lepenky, atrament, tlačiarenská čerň, pečiatkové vankúšiky, prepisovacie papiere, farbiace pásiky, atramentové farbivá, tlačiarenské súpavy, ako sú kombinácie tlačiarenských potrieb, šablón, listov papiera a atramentov rôznych farieb, pečiatkovacie súpavy, tlačiarenské zariadenia do kancelárií, kopirovacie stroje do kancelárií a kopirovacie zariadenia do kancelárií, šablónové a pečiatkovacie zariadenia používané v kanceláriách.

(730) **Riso Kagaku Corporation**, 2-20-15, Shinbashi, Minato-ku, Tokyo, JP;

(210) 3364-97
(220) 14.11.1997
(511) 42

(540) **DATALAB**

(510) 42 - Programovanie počítačmi - tvorba softvéru na meranie a reguláciu technologických procesov.

(730) **DATALAB, s. r. o.**, A.Hlinku 2, 962 12 Detva, SK;

(210) 3365-97
(210) 14.11.1997
(511) 42
(540)



(510) 42 - Programovanie počítačmi - tvorba softvéru na meranie a reguláciu technologických procesov.

(730) **DATALAB, s. r. o.**, A. Hlinku 2, 962 12 Detva, SK;

(210) 3366-97
(210) 14.11.1997
(511) 38

(540) **FORMUS COMMUNICATIONS**

(510) 38 - Káblové telekomunikačné služby, služby prenosu dát, bezdrôtové komunikačné služby a vysielacie služby.

(730) **FORMUS Communications, Inc.**, a Delaware corporation, 720 South Colorado Boulevard, Suite 600 North, Denver, Colorado 80246, US;

(210) 3369-97
(210) 14.11.1997
(511) 16, 41

(540) **MAXIMA**

- (510) 16 - Periodiká, neperiodické publikácie; reklamný a inzertný časopis, obchodné ponuky; tlačoviny.
41 - Vydavateľstvo.
(730) **TITAN PRESS, spol. s r. o.**, Pribinova 23, 810 11 Bratislava, SK;

- (210) 3376-97
(210) 17.11.1997
(310) 126009
(320) 07.10.1997
(330) CZ
(511) 3, 9, 37, 42
(540)

- (210) 3370-97
(210) 14.11.1997
(591) biela, modrá, červená, čierna
(511) 19
(540)



- (510) 19 - Strešné krytiny, podlahové dlažby, obkladové dosky, všetko s výnimkou kovových.
(730) **SYENIT, a. s.**, Trenčianska 452, 020 24 Púchov, SK;

- (210) 3371-97
(210) 14.11.1997
(511) 1, 5, 31
(540) **SULAM**

- (510) 1 - Chemické prípravky na priemyselné a vedecké účely, priemyselné hnojivá, priemyselné chemikálie, chemické látky na konzervovanie potravín, chemické prípravky na odmasťovanie.
5 - Lieky, drogy, farmaceutické prípravky na ľudské a veterinárne použitie, chemické prípravky na farmaceutické účely, farmaceutické a zverolekárske prípravky, krmivá /prísady/ do kŕmnych zmesí na lekárske účely, chemické prípravky na zverolekárske účely, chemicko - farmaceutické prípravky, chemické prípravky na farmaceutické účely, organopreparáty, séra a krvné deriváty, dezinfekčné prípravky na hygienické účely, antimikrobiká, antiparazitiká, posilňujúce a dietetické prípravky na lekárske použitie, dietetické prípravky pre deti a chorých, prípravky na ničenie rastlinných a živočíšnych škodcov, medikované prípravky pre zvieratá, chemické prísady do kŕmív na lekárske účely.
31 - Krmivá pre zvieratá, chemické prísady do kŕmív (nie na lekárske použitie), fortifikačné a stimulačné substancie na výživu zvierat.
(730) **Biotika, a. s.**, 976 13 Slovenská Lupča, SK;

- (210) 3375-97
(210) 17.11.1997
(511) 5, 42
(540) **F&N AGRO**

- (510) 5 - Prípravky na ničenie buriny a hmyzu.
42 - Rozptyľovanie, rozprašovanie a rozmetávanie pesticídov a iných poľnohospodárskych chemikálií.
(730) **FMC Corporation**, 1735 Market Street, Philadelphia, Pennsylvania 19103, US;



- (510) 3 - Prípravky na čistenie okuliarov.
9 - Okuliare vrátane okuliarov proti oslneniu, okuliare ochranné alebo bezpečnostné, puzdrá na okuliare, rámy na okuliare.
37 - Opravy okuliarov.
42 - Služby optikov.
(730) **METZLER Optik Partner, s. r. o.**, Chrastavická 217, 344 01 Domažlice, CZ;

- (210) 3377-97
(210) 17.11.1997
(310) 126008
(320) 7.10.1997
(330) CZ
(511) 3, 9, 37, 42
(540) **POINT**

- (510) 3 - Prípravky na čistenie okuliarov.
9 - Okuliare vrátane okuliarov proti oslneniu, okuliare ochranné alebo bezpečnostné, puzdrá na okuliare, rámy na okuliare, okuliarové sklá.
37 - Opravy okuliarov.
42 - Služby optikov.
(730) **METZLER Optik Partner, s. r. o.**, Chrastavická 217, 344 01 Domažlice, CZ;

- (210) 3379-97
(210) 17.11.1997
(511) 30, 32
(540) **LUCIE**

- (510) 30 - Cukrovinky, čokoláda, čokoládové nápoje, fondán, trvanlivé pečivo, jemné pečivo, kakao, kakaové nápoje, karamelky, kávové krémy, keksy, koláče, marcipán, oblátky, pečivo, perníky, príchuť do koláčov a zákuskov.
32 - Nápojové zmesi a prášky.
(730) **Čokoládovny, a. s.**, Modřanská 27, 143 20 Praha 4 - Modřany, CZ;

- (210) 3381-97
(210) 17.11.1997
(511) 29, 30, 31, 35, 39
(540)



- (510) 29 - Sušené ovocie; zmesi sušeného ovocia; zmesi sušeného ovocia a orieškov; ovocné šupky; arašidové maslo; kokosové maslo; kokos sušený; hrozienka; jedlé oleje; kukuričný olej; mandle spracované;

arašidy spracované; datle; sušená zelenina; zemiakové lupienky; sójové sušené mlieko, morské riasy; jablkový prášok.

30 - Obilniny, strukoviny, ryža a olejiny upravené na ľudskú výživu a vegetariánsku stravu včítane ich zmesí; müsli; kukuričné vločky; pukance kukuričné; kukuričná krupica; mletá kukurica; kukuričná múka; krúpy na ľudskú spotrebu; ocot; ryža; ryžové kretery; krupica; ovsená potrava; ovsené vločky; lupienky, vločky obilninové a sójové; káva; sušené kvasinky; soľ kuchynská.

31 - Orechy; oriešky lieskové, kešu, sójové a cícerové; mak; kokosové orechy; mandle (ovocie); arašidy; obilniny neupravené; strukoviny neupravené; olejiny neupravené.

35 - Pomoc pri riadení obchodnej činnosti; poradenstvo, služby v obchodnej činnosti; sprostredkovanie nákupu a predaja uvedeného tovaru.

39 - Balenie tovaru; skladovanie tovaru.

(730) **Konrádová Marianna, MARIANNA**, Bernolákovská 95, 900 28 Ivanka pri Dunaji, SK;

(210) 3382-97
(210) 17.11.1997
(511) 29, 30, 31
(540)



(510) 29 - Sušené ovocie; zmesi sušeného ovocia; zmesi sušeného ovocia a orieškov; ovocné šupky.

30 - Obilniny, strukoviny, ryža a olejiny upravené na ľudskú výživu a vegetariánsku stravu včítane ich zmesí; zmesi obilnín, orieškov a sušeného ovocia.

31 - Orechy; oriešky lieskové, kešu, sójové a cícerové.

(730) **Konrádová Marianna, MARIANNA**, Bernolákovská 95, 900 28 Ivanka pri Dunaji, SK;

(210) 3383-97
(210) 17.11.1997
(511) 29, 30, 31
(540)



(510) 29 - Sušené ovocie; zmesi sušeného ovocia; zmesi sušeného ovocia a orieškov; ovocné šupky.

30 - Obilniny, strukoviny, ryža a olejiny upravené na ľudskú výživu a vegetariánsku stravu včítane ich zmesí; zmesi obilnín, orieškov a sušeného ovocia.

31 - Orechy; oriešky lieskové, kešu, sójové a cícerové.

(730) **Konrádová Marianna, MARIANNA**, Bernolákovská 95, 900 28 Ivanka pri Dunaji, SK;

(210) 3387-97
(210) 17.11.1997
(511) 9, 11, 37

(540) **RADOSTAR**

(510) 9 - Fyzikálne, elektrické a elektronické meracie, riadiace a regulačné prístroje.

11 - Zariadenia na vykurovanie, varenie, sušenie a ventiláciu na elektrický, olejový alebo plynový pohon; najmä prietokové ohrievače vody, ohrievače zásobníkov vody, kombinované ohrievače na ústredné kúrenie a úžitkovú vodu; vykurovacie kotly, ako aj súčasti uvedených zariadení; zásobníky tepla, vykurovacie telesá na ústredné kúrenie.

37 - Oprávarenské služby a servis zákazníkom uvedených tovarov.

(730) **Robert Bosch GmbH**, Stuttgart, DE;

(210) 3388-97
(210) 18.11.1997
(511) 35, 41, 42
(540)



**MEDZINÁRODNÁ VYSTAVA HOTELIERSTVA
A PRIEMYSLU CESTOVNEHO RUCHU**

(510) 35 - Reklamná a propagačná činnosť vrátane príprav a organizovania výstav, veľtrhov a ich realizácie, sprostredkovanie obchodných a reklamných služieb v rámci reklamnej činnosti, všetky činnosti so zabezpečením uvedených činností.

41 - Príprava, organizovanie a realizácia odborných seminárov, konferencií a školení súvisiacich s usporadúvaním výstav a veľtrhov, vydavateľská činnosť súvisiaca s usporadúvaním a realizáciou výstav a veľtrhov.

42 - Príprava a tvorba grafických návrhov, odborné poradenstvo v oblasti organizovania výstav a veľtrhov.

(730) **BB EXPO, s. r. o.**, Tichá 25, 974 01 Banská Bystrica, SK;

(210) 3389-97
(210) 18.11.1997
(511) 35, 41, 42
(540)



(510)35 - Reklamná a propagačná činnosť vrátane príprav a organizovania výstav a veľtrhov a ich realizácie, sprostredkovanie obchodných a reklamných služieb v rámci reklamnej činnosti, všetky činnosti súvisiace so zabezpečením uvedených činností.
 41 - Príprava, organizovanie a realizácia odborných seminárov, konferencií a školení súvisiacich s usporadúvaním výstav a veľtrhov; vydateľská činnosť súvisiaca s usporadúvaním a realizáciou výstav a veľtrhov.
 42 - Príprava a tvorba grafických návrhov; odborné poradenstvo v oblasti organizovania výstav a veľtrhov.

(730) **BB EXPO, s. r. o.**, Tichá 25, 974 01 Banská Bystrica, SK;

(210) 3390-97
 (210) 18.11.1997
 (511) 35, 41, 42
 (540)

**MEDZINÁRODNÁ VÝSTAVA ŠPORTOVÝCH
 POTRIEB A ZDRAVÉHO ŽIVOTNEHO STYLU**

(510)35 - Reklamná a propagačná činnosť vrátane príprav a organizovania výstav a veľtrhov a ich realizácie, sprostredkovanie obchodných a reklamných služieb v rámci reklamnej činnosti, všetky činnosti súvisiace so zabezpečením uvedených činností.
 41 - Príprava, organizovanie a realizácia odborných seminárov, konferencií a školení súvisiacich s usporadúvaním výstav a veľtrhov; vydateľská činnosť súvisiaca s usporadúvaním a realizáciou výstav a veľtrhov.
 42 - Príprava a tvorba grafických návrhov; odborné poradenstvo v oblasti organizovania výstav a veľtrhov.

(730) **BB EXPO, s. r. o.**, Tichá 25, 974 01 Banská Bystrica, SK;

(210) 3391-97
 (210) 18.11.1997
 (511) 35, 41, 42
 (540)

**ODBORNÁ VÝSTAVA PRODUKTOV
 A SLUŽIEB KOMUNIKAČNÝCH SIETI**

(510)35 - Reklamná a propagačná činnosť vrátane príprav a organizovania výstav a veľtrhov a ich realizácie sprostredkovanie obchodných a reklamných služieb v rámci reklamnej činnosti, všetky činnosti súvisiace so zabezpečením uvedených činností.
 41 - Príprava, organizovanie a realizácia odborných seminárov, konferencií a školení súvisiacich s usporadúvaním výstav a veľtrhov; vydateľská činnosť súvisiaca s usporadúvaním a realizáciou výstav a veľtrhov.
 42 - Príprava a tvorba grafických návrhov odborné poradenstvo v oblasti organizovania výstav a veľtrhov.

(730) **BB EXPO, s. r. o.**, Tichá 25, 974 01 Banská Bystrica, SK;

(210) 3392-97
 (210) 18.11.1997
 (511) 35, 41, 42
 (540)

**MEDZINÁRODNÝ VEĽTRH FINANČNÍCTVA
 BANKOVNÍCTVA A POISŤOVNÍCTVA**

(510)35 - Reklamná a propagačná činnosť vrátane príprav a organizovania výstav a veľtrhov a ich realizácie sprostredkovanie obchodných a reklamných služieb v rámci reklamnej činnosti, všetky činnosti súvisiace so zabezpečením uvedených činností.
 41 - Príprava, organizovanie a realizácia odborných seminárov, konferencií a školení súvisiacich s usporadúvaním výstav a veľtrhov; vydateľská činnosť súvisiaca s usporadúvaním a realizáciou výstav a veľtrhov.
 42 - Príprava a tvorba grafických návrhov; odborné poradenstvo v oblasti organizovania výstav a veľtrhov.

(730) **BB EXPO, s. r. o.**, Tichá 25, 974 01 Banská Bystrica, SK;

(210) 3393-97
 (210) 18.11.1997
 (511) 5

(540) **ARTEOPTIC**

(510)5 - Farmaceutické prípravky na liečenie očných chorôb.

(730) **OTSUKA PHARMACEUTICAL Co., Ltd.**, No. 9, Kanda Tsukasa-cho 2-chome, Chiyoda-ku, Tokyo, JP;

(210) 3394-97
 (210) 18.11.1997
 (511) 5

(540) **ARTEOPTIC PLUS**

(510)5 - Farmaceutické prípravky na liečenie očných chorôb.

(730) **OTSUKA PHARMACEUTICAL Co., Ltd.**, No. 9, Kanda Tsukasa-cho 2-chome, Chiyoda-ku, Tokyo, JP;

(210) 3396-97
 (210) 18.11.1997
 (511) 1, 2
 (540)

(510)1 - Chemikálie pre fotografiu, reprodukciu, rozmnožovanie, kopírovanie a tlač, vývojky.
 2 - Tonery, fixačné činidlá, tlačové farby, zásobníky na toner a zásobníky na použitie do kopírovacích

strojov, faxov, tlačiarenských strojov a tlačiarní, tlačové pigmenty, tonery v zásobníkoch a fľašiach, tlačiarenské farby a atramenty v zásobníkoch a fľašiach, tlačové farby a atramenty, tlačové farby a atramenty vo valcových kazetách.

(730) **RICOH COMPANY, LTD.**, 3-6, 1-Chome, Naka-Magome, Ohta-Ku, Tokyo, JP;

(210) 3397-97
(210) 18.11.1997
(511) 16
(540)



(510) 16 - Papier, kartón, lepenka a výrobky z týchto materiálov, ktoré nie sú zahrnuté v týchto triedach, tlačoviny, knižárske výrobky, papiernický tovar, vzdelávacie a učebné potreby okrem prístrojov.

(730) **Mackovichová Zdenka**, Mierové nám. 12, 901 01 Malacky, SK;

(210) 3398-97
(210) 19.11.1997
(511) 16, 35, 36, 42

(540) **INTERBRAND**

(510) 16 - Tlačoviny, papiernický tovar, kancelárske a písacie potreby, knihy, tlačené publikácie; obtačky, plagáty, vzdelávacie a učebné pomôcky a potreby (okrem prístrojov); hracie karty, potreby pre umelcov (okrem farieb a lakov).

35 - Služby obchodného manažmentu, pomoc v obchodnom manažmente a konzultačné služby v tejto oblasti; marketing; prieskum trhu; reklamné služby; konzultačné služby v oblasti vývoja a uplatnenia obchodných značiek; oceňovanie; služby v oblasti vzťahov s verejnosťou; služby v oblasti postavenia obchodných značiek; testovanie a analyzovanie obchodných značiek; značková stratégia; poradenské, informačné a konzultačné služby poskytované v súvislosti s uvedenými službami a činnosťami.

36 - Hodnotenie a oceňovanie; finančné poradenské a konzultačné služby; príprava finančných správ; finančný prieskum a expertízy; poradenské, informačné a konzultačné služby poskytované v súvislosti s uvedenými službami a činnosťami.

42 - Projekčné a dizajnérske služby; právne služby; služby zástupcov v oblasti ochranných známk; vytváranie obchodných značiek; vývoj obchodných značiek; služby v oblasti korporatívnej identity; konzultačné služby v oblasti obchodných značiek; poradenské, informačné a konzultačné služby poskytované v súvislosti s uvedenými službami a činnosťami.

(730) **INTERBRAND GROUP LIMITED**, 40 Long Acre, Covent Garden, London WC2E 9JT, GB;

(210) 3399-97
(210) 19.11.1997
(511) 16, 35, 41

(540) **SAIB**

(510) 16 - Tlačoviny, noviny, časopisy, knihy, propagačné materiály, fotografie.

35 - Propagačná činnosť; reklamné a inzertné služby; zabezpečovanie inzercie; poskytovanie propagačných služieb; potlač propagačných a reklamných predmetov; obchodné alebo podnikateľské poradenstvo; personálne poradenstvo; obchodný manažment a podnikové poradenstvo; poradenstvo pri vedení podnikov.

41 - Nakladateľské, vydavateľské a distribučné služby; výroba, vydávanie a distribúcia periodických a neperiodických publikácií; výroba, vydávanie a distribúcia periodickej a neperiodickej tlače, novín, časopisov, kníh a iných polygrafických výrobkov; vzdelávacia a školiaca činnosť; vzdelávacia a školiaca činnosť v oblasti výpočtovej techniky; vzdelávacia a školiaca činnosť v oblasti zmeny životného štýlu; vzdelávacia a školiaca činnosť v oblasti spektrálnej analýzy interakčných biopolí; organizovanie a vedenie konferencií; organizovanie a vedenie kurzov.

(730) **Marek Martin, Ing. - SAIB**, Na hlinách č. 9, 917 01 Trnava, SK;

(210) 3400-97
(210) 19.11.1997
(511) 16, 35, 39, 41
(540)

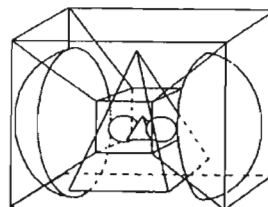

(510) 16 - Tlačoviny, noviny, časopisy, knihy, propagačné materiály, fotografie.

35 - Propagačná činnosť; reklamné a inzertné služby; zabezpečovanie inzercie; poskytovanie propagačných služieb; potlač propagačných a reklamných predmetov; obchodné alebo podnikateľské poradenstvo; personálne poradenstvo; obchodný manažment a podnikové poradenstvo; poradenstvo pri vedení podnikov.

39 - Distribučné služby; distribúcia periodických a neperiodických publikácií, periodickej a neperiodickej tlače, novín, časopisov, kníh a iných polygrafických výrobkov.

41 - Nakladateľské a vydavateľské služby; výroba a vydávanie periodických a neperiodických publikácií; výroba a vydávanie periodickej a neperiodickej tlače, novín, časopisov, kníh a iných polygrafických výrobkov; vzdelávacia a školiaca činnosť; vzdelávacia a školiaca činnosť v oblasti výpočtovej techniky; vzdelávacia a školiaca činnosť v oblasti zmeny životného štýlu; vzdelávacia a školiaca činnosť v oblasti spektrálnej analýzy interakčných biopolí; organizovanie a vedenie konferencií; organizovanie a vedenie kurzov.

(730) **Marek Martin, Ing. - SAIB**, Na hlinách 9, 917 01 Trnava, SK;

(210) 3402-97
(210) 19.11.1997
(511) 16, 29, 32

(540) **JOVIT**

(510) 16 - Firemné listiny, papierové propagačné materiály.
29 - Konzumné mlieka, smotany, mliečne nátierky, syry, mliečne dezerty.
32 - Ovocné nápoje.

(730) **LAKTIS, ŽILINSKÁ MLIEKAREŇ, a. s.**, Ražecská cesta 91, 010 39 Žilina, SK;

(210) 3403-97
(210) 19.11.1997
(511) 16, 29, 32

(540) **BIVIT**

(510) 16 - Firemné listiny, papierové propagačné materiály.
29 - Konzumné mlieka, smotany, mliečne nátierky, syry, mliečne dezerty.
32 - Ovocné nápoje.

(730) **LAKTIS, ŽILINSKÁ MLIEKAREŇ, a. s.**, Ražecská cesta 91, 010 39 Žilina, SK;

(210) 3405-97
(210) 19.11.1997
(511) 16, 29, 30, 32

(540) **ARABELA**

(510) 16 - Firemné listiny, papierové propagačné materiály.
29 - Konzumné mlieka, smotany, mliečne nátierky, syry, mliečne dezerty.
30 - Mrazené krémy.
32 - Ovocné nápoje.

(730) **LAKTIS, ŽILINSKÁ MLIEKAREŇ, a. s.**, Ražecská cesta 91, 010 39 Žilina, SK;

(210) 3406-97
(210) 19.11.1997
(511) 16, 29, 30, 32

(540) **HARLEKÝNO**

(510) 16 - Firemné listiny, papierové propagačné materiály.
29 - Konzumné mlieka, smotany, mliečne nátierky, syry, mliečne dezerty.
30 - Mrazené krémy.
32 - Ovocné nápoje.

(730) **LAKTIS, ŽILINSKÁ MLIEKAREŇ, a. s.**, Ražecská cesta 91, 010 39 Žilina, SK;

(210) 3407-97
(210) 19.11.1997
(511) 16, 29, 30, 32

(540) **OVOCNÍČEK**

(510) 16 - Firemné listiny, papierové propagačné materiály.
29 - Konzumné mlieka, smotany, mliečne nátierky, syry, mliečne dezerty.
30 - Mrazené krémy.
32 - Ovocné nápoje.

(730) **LAKTIS, ŽILINSKÁ MLIEKAREŇ, a. s.**, Ražecská cesta 91, 010 39 Žilina, SK;

(210) 3408-97
(210) 19.11.1997
(511) 16, 29, 30, 32

(540) **LÍNIA**

(510) 16 - Firemné listiny, papierové propagačné materiály.
29 - Konzumné mlieka, smotany, mliečne nátierky, syry, mliečne dezerty.
30 - Mrazené krémy.
32 - Ovocné nápoje.

(730) **LAKTIS, ŽILINSKÁ MLIEKAREŇ, a. s.**, Ražecská cesta 91, 010 39 Žilina, SK;

(210) 3448-97
(210) 24.11.1997
(511) 1, 3, 5

(540) **FARMDEZ**

(510) 1 - Chemikálie na použitie v priemyselnom procese a pri výrobe.
3 - Čistiace prípravky.
5 - Dezinfekčné a liečebné prípravky.

(730) **FARMAK, a. s.**, Na Vlčinci 3, 771 17 Olomouc, CZ;

(210) 3454-97
(210) 24.11.1997
(511) 16, 29, 30, 32

(540) **LAKTO-FRUTI**

(510) 16 - Firemné listiny, papierové propagačné materiály.
29 - Konzumné mlieka, smotany, mliečne nátierky, mliečne dezerty, syry.
30 - Mrazené krémy.
32 - Ovocné nápoje.

(730) **LAKTIS, ŽILINSKÁ MLIEKAREŇ, a. s.**, Ražecská cesta 91, 010 39 Žilina, SK;

(210) 3455-97
(210) 24.11.1997
(511) 16, 29, 30, 32

(540) **SNEŽIENKA**

(510) 16 - Firemné listiny, papierové propagačné materiály.
29 - Konzumné mlieka, smotany, mliečne nátierky, mliečne dezerty, syry.
30 - Mrazené krémy.
32 - Ovocné nápoje.

(730) **LAKTIS, ŽILINSKÁ MLIEKAREŇ, a. s.**, Ra-
jecká cesta 91, 010 39 Žilina, SK;

(210) 3456-97
(210) 24.11.1997
(511) 16, 29, 30, 32

(540) **ARADUO**

(510) 16 - Firemné listiny, papierové propagačné materiá-
ly.
29 - Konzumné mlieka, smotany, mliečne nátierky,
mliečne dezerty, syry.
30 - Mrazené krémy.
32 - Ovocné nápoje.

(730) **LAKTIS, ŽILINSKÁ MLIEKAREŇ, a. s.**, Ra-
jecká cesta 91, 010 39 Žilina, SK;

(210) 3457-97
(210) 24.11.1997
(511) 16, 29, 30, 32

(540) **TROPIK**

(510) 16 - Firemné listiny, papierové propagačné materiá-
ly.
29 - Konzumné mlieka, smotany, mliečne nátierky,
mliečne dezerty, syry.
30 - Mrazené krémy.
32 - Ovocné nápoje.

(730) **LAKTIS, ŽILINSKÁ MLIEKAREŇ, a. s.**, Ra-
jecká cesta 91, 010 39 Žilina, SK;

(210) 3458-97
(210) 24.11.1997
(511) 16, 29, 30, 32

(540) **AFRO FYTO**

(510) 16 - Firemné listiny, papierové propagačné materiá-
ly.
29 - Konzumné mlieka, smotany, mliečne nátierky,
mliečne dezerty, syry.
30 - Mrazené krémy.
32 - Ovocné nápoje.

(730) **LAKTIS, ŽILINSKÁ MLIEKAREŇ, a. s.**, Ra-
jecká cesta 91, 010 39 Žilina, SK;

(210) 3459-97
(210) 24.11.1997
(511) 16, 29, 30, 32

(540) **SEVERKOVÝ SNEH**

(510) 16 - Firemné listiny, papierové propagačné materiá-
ly.
29 - Konzumné mlieka, smotany, mliečne nátierky,
mliečne dezerty, syry.
30 - Mrazené krémy.
32 - Ovocné nápoje.

(730) **LAKTIS, ŽILINSKÁ MLIEKAREŇ, a. s.**, Ra-
jecká cesta 91, 010 39 Žilina, SK;

(210) 3460-97
(210) 24.11.1997
(511) 16, 29, 30, 32

(540) **DIANA**

(510) 16 - Firemné listiny, papierové propagačné materiá-
ly.
29 - Konzumné mlieka, smotany, mliečne nátierky,
mliečne dezerty, syry.
30 - Mrazené krémy.
32 - Ovocné nápoje.

(730) **LAKTIS, ŽILINSKÁ MLIEKAREŇ, a. s.**, Ra-
jecká cesta 91, 010 39 Žilina, SK;

(210) 3463-97
(210) 24.11.1997
(511) 29, 30
(540)



(510) 29 - Mäso, ryby, hydina a zverina; mäsové výt'ažky;
konzervované, sušené a tepelne spracované ovocie
a zelenina; rôsoly, džemy, marmelády, ovocné zavá-
raniny, ovocné pretlakky; vajcia, mlieko a mliečne
výrobky; jedlé oleje a tuky; šalátové zálievky; zavá-
raniny; malé občerstvenia medzi hlavnými jedlami,
hotové jedlá a ich zložky obsahujúce prevažne to-
vary patriace do triedy 29.

30 - Káva, čaj, kakao, cukor, ryža, maniok, ságo,
kávové náhradky; múka a výrobky z obilia, chlieb,
pekárske a cukrárske výrobky, zmrzliny; med; kvas-
nice, prášky do pečiva; soľ, horčica; ocot, omáčky s
výnimkou šalátových zálievok; korenie; ľad; malé
občerstvenia medzi hlavnými jedlami, hotové jedlá
a ich zložky obsahujúce prevažne tovary patriace do
triedy 30; špagety, makaróny a iné cestoviny a ho-
tové jedlá vyrobené z ryže, obilnín a cestovín.

(730) **CSM Nederland B. V.**, Nienoord 13, Diemen 1112
XE, NL;

(210) 3464-97
(210) 24.11.1997
(511) 9, 36

(540) **CITIAGENT**

(510) 9 - Prístroje a nástroje vedecké, navigačné, zeme-
meračské, elektrické, kinematografické, optické,
meracie, signalizačné, kontrolné, záchranné, vzde-
lávacie a prístroje a nástroje na váženie; prístroje na
nahrávanie, prenos a reprodukciu zvuku alebo obra-
zu; magnetické nosiče údajov, záznamové disky;
predajné automaty a mechanizmy prístrojov uvá-
dzaných do činnosti vhođením mince; registračné
pokladnice, počítaacie stroje, zariadenia na spracova-
nie údajov a počítače; hasiace prístroje; počítačový
softvér na predaj, manipuláciu a spracovanie ces-
tovných šekov.

36 - Poisťovníctvo; služby v oblasti financovania;
služby v oblasti peňažníctva; služby realitných kan-
celárií; služby v oblasti predaja, manipulácie a sprac-
ovania cestovných šekov.

(730) **CITICORP**, spoločnosť zriadená podľa zákonov štátu Delaware, 399 Park Avenue, New York, New York, US;

(210) 3471-97
(210) 26.11.1997
(511) 3
(540)



(510) 3 - Avivážne prípravky; bieliace prípravky na bielizeň; čistiace prípravky; namáčacie a predpieracie prípravky; pracie prípravky.

(730) **Združenie podnikateľov obchodného mena DVA PLUS**, Murgašova 3, 949 01 Nitra, SK;

(094) Zoznam členov kolektívnej ochrannej známky: Frišo Lubomír, Ing., Murániho 20, 949 01 Nitra, SK; Šimko Maroš, Mgr., Novomeského 33, 949 01 Nitra, SK;

(210) 3498-97
(210) 27.11.1997
(511) 9, 38
(540)

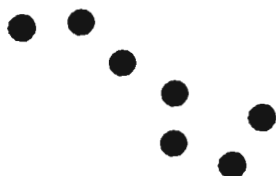

(510) 9 - Telekomunikačné zariadenia, predovšetkým satelity, hradlá a satelitné stanice, účastnícke jednotky, najmä mobilné telefóny a fixné účastnícke jednotky, súčasti (patriace do triedy 9) a softvér pre uvedené zariadenia.

38 - Telekomunikačné služby.

(730) **IRIDIUM IP LLC**, 1575 Eye Street, N. W., Washington, D.C. 20005, US;

(210) 3606-97
(210) 08.12.1997
(511) 5
(540) **VIOXX**

(510) 5 - Farmaceutické, zverolekárske a zdravotnícke prípravky; dietetické látky prispôsobené na lekárske účely, potrava pre dojčatá; náplasti, obväzový materiál; hmoty na plombovanie zubov a zubné vosky; dezinfekčné prípravky; prípravky na ničenie hmyzu; fungicidy, herbicidy.

(730) **MERCK & CO., Inc.**, spoločnosť štátu New Jersey, One Merck Drive, Whitehouse Station, New Jersey, US;

(210) 3607-97
(210) 08.12.1997
(511) 5

(540) **CEOXX**

(510) 5 - Farmaceutické, zverolekárske a zdravotnícke prípravky; dietetické látky prispôsobené na lekárske účely, potrava pre dojčatá; náplasti, obväzový materiál; hmoty na plombovanie zubov a zubné vosky; dezinfekčné prípravky; prípravky na ničenie hmyzu; fungicidy, herbicidy.

(730) **MERCK & CO., Inc.**, spoločnosť štátu New Jersey, One Merck Drive, Whitehouse Station, New Jersey, US;

(210) 3630-97
(210) 10.12.1997
(511) 25
(540)



(510) 25 - Spodná bielizeň, trikotážny odevný tovar, športové tričká.

(730) **euDEAL ZIFČÁK, s. r. o.**, DUCHONKA - Pioniersky tábor Mier, a.s., 956 22 Prašice, SK;

(210) 3632-97
(210) 10.12.1997
(511) 42

(540) **EXPRIMO**

(510) 42 - Prekladateľské a tlmočnicke služby; rešeršné služby; konzultačné služby v oblasti priemyselného vlastníctva.

(730) **Záhorská Mária, RNDr. - EXPRIMO**, Hurbanova 7, 902 03 Pezinok, SK;

(210) 3633-97
(210) 10.12.1997
(511) 6, 11

(540) **INDUCTair**

(510) 6 - Dýzy.

11 - Vzduchotechnika, digestory, filtračné zariadenia, zariadenia na odsávanie vzduchu, zariadenia na úpravu vzduchu, zariadenia na vytváranie a udržiavanie vzdušnej clony.

(730) **INDUCTair, spol. s r. o.**, Prvomájová 26, 152 00 Praha 2 - Radotín, CZ;

(210) 3643-97
(210) 11.12.1997
(310) 75/306958
(320) 11.06.1997
(330) US
(511) 7

(540) **CAPSTONE**

(510) 7 - Kompresory.

(730) **Capstone Turbine Corporation**, 6025 Yolanda Avenue, Tarzana, California 91356, US;

(210) 3644-97

(210) 11.12.1997

(511) 41

(540) **GRENDDEL**

(510) 41 - Vyučovanie vedenia motorových vozidiel - autoškola.

(730) **Grendel Peter, Ing.**, Tr. SNP 42, 040 11 Košice, SK;

(210) 3645-97

(210) 11.12.1997

(511) 3

(540) **SHERON**

(510) 3 - Prípravky na čistenie a odmasťovanie.

(730) **ANEVI, s. r. o.**, Cementárska 16, 974 01 Banská Bystrica, SK;

(210) 3646-97

(210) 11.12.1997

(511) 32

(540) **EVELINA CITRÓN**

(510) 32 - Nealkoholické nápoje, ovocné šťavy.

(730) **ANEVI, s. r. o.**, Cementárska 16, 974 01 Banská Bystrica, SK;

(210) 3657-97

(210) 12.12.1997

(310) 75/315.181

(320) 26.06.1997

(330) US

(511) 9

(540) **INTELLIMIRROR**

(510) 9 - Počítačové programy, ako operačné systémové programy na riadenie pamäte, uchovávanie súborov a na sprístupňovanie súborov cez počítačové siete.

(730) **Microsoft Corporation**, One Microsoft Way, Redmond, Washington 98052-6399, US;

(210) 3659-97

(210) 12.12.1997

(511) 1

(540) **JMAC**

(510) 1 - Chemikálie pre priemysel; umelé živice v nespracovanom stave.

(730) **JOHNSON MATTHEY PUBLIC LIMITED COMPANY**, 2-4 Cockspur Street, Trafalgar Square, London SW1Y 5BQ, GB;

(210) 3662-97

(210) 12.12.1997

(511) 30

(540) **CHOCO KRISPIES**

(510) 30 - Obilniny a výrobky z obilnín obsahujúce čokoládu a/alebo čokoládovú príchuť.

(730) **KELLOGG COMPANY**, spoločnosť zriadená podľa zákonov štátu Delaware, One Kellogg Square, Battle Creek, Michigan, US;

(210) 3667-97

(210) 12.12.1997

(511) 18, 25

(540)



(510) 18 - Tašky, batožina, dáždníky, sedlársky tovar, kufre.

25 - Ošatenie, obuv, klobučnícky tovar.

(730) **U.S.P.A. Properties, Inc.**, 30800 Telegraph, Suite 2960, Bingham Farms, Michigan 48025, US;

(210) 3670-97

(210) 12.12.1997

(511) 24, 25, 26, 35, 42

(540)

*Salón
Nicole*

(510) 24 - Brokáty, hodváb, textilie, tkaniny.

25 - Pánske, dámske, detské, spoločenské odevy pánske, dámske, detské svadobné šaty, obuv, klobúky, rukavice, čapice, výšivky, stuhy, šnúry, gombíky.

26 - Brošne, čipky, čipkové goliere, umelé kvety, ozdobné spony, ozdoby na šaty, sieťky na vlasy, vlasové príčesky, značky na bielizeň a šatstvo.

35 - Aranžovanie výkladov, predvádzanie (služby modeliek) na reklamné účely a podporu predaja, reklama.

42 - Fotoateliéry, módný dizajn, požičovanie svadobných šiat a spoločenských odevov, sprostredkovateľské služby v uvedených oblastiach.

(730) **Bulko Marián**, Dunajská 38, 811 08 Bratislava, SK;

(210) 3693-97

(210) 15.12.1997

(511) 1, 2, 3, 8, 16, 19

(540) **DIXOL**

- (510) 1 - Chemikálie pre priemysel, umelé živice v surovom stave, plastické hmoty v surovom stave, prostriedky na kalenie a spájkovanie kovov, lepidlá pre priemysel, tmely, želatína, chemické výrobky všeobecného charakteru, odmasťovacie prípravky.
 2 - Farby, laky, nátery, náterové hmoty a pomocné prípravky, spájadlá, tmely sklenárske, fermeže, technické tuky a oleje, riedidlá, tónovacie pasty a suroviny na tieto výrobky; tlačiarenské farby a pomocné prípravky pre tlač, moridlá, farbivá, chemické materiály na povrchovú úpravu a ostatné použitie, živice prírodné, umelé a syntetické, plastické hmoty, spojivá maltovinové, suroviny silikátové, pigmenty anorganické a organické, pigmentové pasty na rôzne použitie, farby práškové a plnivé, gleje, nástrekové hmoty, kovy listkové a práškové pre maliarov a dekoratérov, tlačiarov a umelcov, prostriedky a prípravky pre maliarov, natieračov, lakovačov a umelcov.
 3 - Prípravky na bielenie, čistenie, leštenie, odmasťovanie a brúsenie.
 8 - Náradie a nástroje s ručným pohonom; pracovné náradie, nástroje, náčinie a prostriedky pre maliarov, natieračov, lakovačov a umelcov.
 16 - Lepidlá papiernické a knižárske, lepidlá pre domácnosť.
 19 - Zmesi maltové.

(730) **Barvy TEBAS, s. r. o.**, Poděbradská 195/7, 190 05 Praha 9, CZ;

- (210) 3694-97
 (210) 15.12.1997
 (511) 1, 2, 3, 8, 16, 19

(540) **BALAKRYL**

- (510) 1 - Chemikálie pre priemysel, umelé živice v surovom stave, plastické hmoty v surovom stave, prostriedky na kalenie a spájkovanie kovov, lepidlá pre priemysel, tmely, želatína, chemické výrobky všeobecného charakteru, odmasťovacie prípravky.
 2 - Farby, laky, nátery, náterové hmoty a pomocné prípravky, spájadlá, tmely sklenárske, fermeže, technické tuky a oleje, riedidlá, tónovacie pasty a suroviny na tieto výrobky; tlačiarenské farby a pomocné prípravky pre tlač, moridlá, farbivá, chemické materiály na povrchovú úpravu a ostatné použitie, živice prírodné, umelé a syntetické, plastické hmoty, spojivá maltovinové, suroviny silikátové, pigmenty anorganické a organické, pigmentové pasty na rôzne použitie, farby práškové a plnivé, gleje, nástrekové hmoty, kovy listkové a práškové pre maliarov a dekoratérov, tlačiarov a umelcov, prostriedky a prípravky pre maliarov, natieračov, lakovačov a umelcov.
 3 - Prípravky na bielenie, čistenie, leštenie, odmasťovanie a brúsenie.
 8 - Náradie a nástroje s ručným pohonom; pracovné náradie, nástroje, náčinie a prostriedky pre maliarov, natieračov, lakovačov a umelcov.
 16 - Lepidlá papiernické a knižárske, lepidlá pre domácnosť.
 19 - Zmesi maltové.

(730) **Barvy TEBAS, s. r. o.**, Poděbradská 195/7, 190 05 Praha 9, CZ;

- (210) 3697-97
 (210) 15.12.1997
 (511) 12, 16, 35
 (540)



- (510) 12 - Bicykle a súčiastky na bicykle.
 16 - Papier, kartón, lepenka a výrobky z týchto materiálov, ktoré nie sú zahrnuté v iných triedach.
 35 - Reklamná činnosť.
 (730) **RB Design, s. r. o.**, 038 22 Slovenské Pravno 82, SK;

- (210) 3698-97
 (210) 16.12.1997
 (591) čierna, zlatá, bledomodrá, tmavomodrá
 (511) 34
 (540)

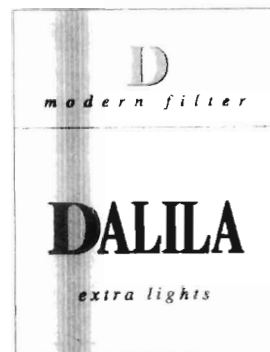

- (510) 34 - Cigarety.
 (730) **Slovak International Tabak, a. s.**, Mlynské Nivy č. 54, 824 53 Bratislava, SK;

- (210) 3699-97
 (210) 16.12.1997
 (591) žltá, modrá
 (511) 35, 36, 39, 41
 (540)



- (510) 35 - Sprostredkovanie obchodu s tovarom; konateľstvo a zastupiteľstvo.
 36 - Colná deklarácia, colné služby; poisťky (uzatváranie), sprostredkovanie poistenia; zmenárenské služby.
 39 - Prepravné služby, skladovanie, skladovanie tovaru, služby v doprave a preprave patriace do tejto triedy, sprostredkovanie prepravy, automobilová

preprava, cennosti (preprava), nákladná doprava (kamiónová), námorná doprava (sprostredkovanie), letecká doprava (sprostredkovanie), námorná preprava, informácie o preprave, informácie o uskladnení, kuriérske služby (dokumentov alebo tovaru), kuriérske služby, doručovanie balíkov, doručovanie tovaru, dovoz, doprava, špedičná činnosť hraničných pracovísk.

41 - Informácie o výchove a vzdelávanie, organizovanie a vedenie seminárov, rekvalifikačné kurzy.

(730) **M & G Spedition, spol. s r. o.**, Vajnorská 142, 831 04 Bratislava, SK;

(210) 3700-97

(210) 16.12.1997

(591) žltá, červená, ružová, biela, modrá, zelená, oranžová, fialová, cyklámenová

(511) 30

(540)

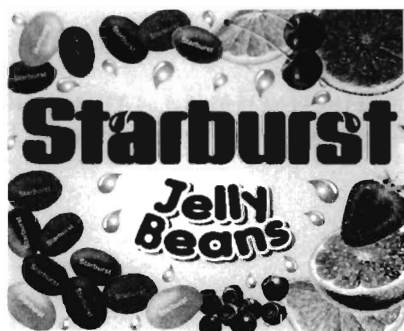

(510) 30 - Ryža, cestoviny, obilniny a obilninové prípravky; čaj, káva, kakao; kávová esencia, kávové výťažky, zmesi kávy a čakanky; čakanka, čakankové zmesi, všetko ako kávové náhradky; neliečivé cukrovinky; jemné pečivo a zákusky, sušienky, keksy a sucháre; vodové zmrzliny, smotanové zmrzliny, zmrzlinové výrobky, mrazené cukrovinky; chladené dezerty a zákusky; peny, šerbety; chlieb; cukrárske výrobky, jemné cestá; nápoje patriace do triedy 30; plnky zložené prevažne z tovarov patriacich do triedy 30; sladké nátierky; slané nátierky; malé občerstvenia medzi hlavnými jedlami z tovarov patriacich do triedy 30; hotové jedlá a ich zložky obsahujúce prevažne tovary patriace do triedy 30; čokoláda; pizza, pizzové základy; omáčky, posýpky a polevy na pizzu; omáčky na cestoviny a ryžu; šalátové dressings; majonéza; omáčky a chuťové omáčky, všetko tovary patriace do triedy 30.

(730) **Mars, Incorporated**, McLean, Virginia 22101, US;

(210) 3701-97

(210) 16.12.1997

(591) biela, modrá, tmavomodrá, fialová, bledofialová, červená, žltá, hnedá

(511) 29, 30, 32

(540)



(510) 29 - Zavárané a/alebo sušené ovocie a zelenina, kompóty, džemy, marmelády, rôsoly, ovocné pretlaky, polievky; konzervované potraviny obsahujúce čiastočne alebo úplne mäso, ryby, šunku, hydinu, zverinu a/alebo údeniny; zavárané, sušené, tepelne spracované, konzervované alebo mrazené hotové jedlá obsahujúce čiastočne alebo úplne mäso, ryby, šunku, hydinu, zverinu a/alebo údeniny; mlieko, práškové mlieko, ochutené zahustené mlieko a šľahané mlieko; mliečne výrobky, mliečne dezerty, jogurty, tekuté jogurty, peny, krémy, smotana, smotanové dezerty, čerstvá smotana, maslo, natieracie syry, syry, vyzrievacie syry, vyzrievacie syry s plesňou, čerstvé syry a syry v slanom náleve, tvaroh, vyzreté syry, ochutené alebo neochutené vyzreté syry predávané vo forme pastovitej alebo tekutej; nápoje vyrobené najmä z mlieka alebo mliečnych produktov, nápoje vyrobené najmä z fermentovaných mliečnych produktov, mliečne nápoje obsahujúce ovocie; prírodné alebo ochutené fermentované mliečne výrobky.

30 - Káva, čaj, kakao, čokoláda, nápoje na báze kávy, nápoje na báze kakaa, nápoje na báze čokolády; cukor, ryža, tapioka; múka, torty a koláče (sladké alebo slané); pizza; cestoviny obyčajné alebo ochutené, a/alebo plnené, výrobky z obilnia, raňajkové obilninové zmesi; hotové jedlá obsahujúce najmä cestoviny; hotové jedlá obsahujúce najmä cesto; pekárske výrobky, chlieb, sucháre, sladké alebo slané sušienky, oblátky, vafle, zákusky, koláčiky, keksy, jemné pečivo, všetky uvedené tovary buď ako neochutené a/alebo natreté, poliate alebo posypané, a/alebo plnené, a/alebo ochutené; slané a sladké predjedlá tvorené sušienkami, jemným pečivom, cestom, jemným šľahaným cestom; cukrovinky, zmrzliny, zmrzlinové výrobky, mrazené cukrovinky, zmrzliny obsahujúce najmä jogurt, mrazené krémy, šerbety, jogurtové zmrzliny, mrazené ochutené šľavy, med, soľ, horčica, ocot, omáčky ako chuťové prísady, sladké omáčky, omáčky na cestoviny, koreniny.

32 - Nealkoholické nápoje s nízkym obsahom mliečnych produktov; nealkoholické nápoje s nízkym obsahom mliečnych kvasiniek.

(730) **COMPAGNIE GERVAIS DANONE (société anonyme)**, 126-130, rue Jules Guesde, 92300 Levallois-Perret, FR;

(210) 3703-97
(210) 17.12.1997
(310) VR 03.430 1997
(320) 04.07.1997
(330) DK
(511) 9

(540) **AXAPTA**

(510) 9 - Počítačové programy.
(730) **DAMGAARD INTERNATIONAL A/S**, Bregneri dvej 133, DK-3460 Birkerød, DK;

(210) 3708-97
(210) 18.12.1997
(511) 9, 16, 35, 38, 39, 41, 42

(540) **MEDI stránky**

(510) 9 - Telefónne zoznamy, zoznamy adries, periodiká, sprievodcovia, kalendáre, ročenky na všetkých druhoch elektronických nosičov vrátane zoznamov liekov, adries lekární a informácií určených pre laickú aj odbornú verejnosť; zvukové záznamy, obrazové záznamy, záznamy dát, nosiče, najmä platne, disky, pásky, kazety, zásobníky a karty nesúce záznam alebo určené na nahrávanie zvukového záznamu, videozáznamu, záznamu dát, pojmov, hier, grafov, textov, programov a informácií, počítačové programy a hry, videohry, elektronické hry, pamäťové nosiče, kompaktné disky, CD-ROM nosiče, elektricky, magneticky a opticky zaznamenané dáta pre počítače; softvér.

16 - Telefónne zoznamy, zoznamy adries, periodiká, sprievodcovia, kalendáre, ročenky, diáre, mapy a skladačky, manuály vrátane zoznamov liekov, adries lekární a informácií určených pre laickú aj odbornú verejnosť; papierové nosiče informácií.

35 - Marketing; služby propagačné a inzertné; komercializácia a publicita v uvedených publikáciách a katalógoch.

38 - Komunikácia prostredníctvom počítačov a počítačových terminálov alebo medzi počítačmi a počítačovými terminálmi, prenos odkazov a informácií za pomoci počítačov, zabezpečenie spojenia prístupov do báz dát, on-line (spriahnuté) služby, prenos informácií pomocou počítačových sietí; komunikácie pomocou siete internetu; dátové telekomunikačné služby.

39 - Distribúcia tlačiarenských výrobkov všetkých druhov a informácií na všetkých druhoch nosičov.

41 - Vydavateľstvo a nakladateľstvo.

42 - Vývoj, konzultácie a rozširovanie softvéru; konzultačná a poradenská činnosť uvedených odboch a službách.

(730) **MEDIATEL, spol. s r. o.**, Na Florenci 29, 110 00 Praha 1, CZ;

(210) 3709-97
(210) 18.12.1997
(310) 125379
(320) 11.09.1997
(330) CZ
(511) 34

(540) **KUSOVKA**

(510) 34 - Tabak, tabakové výrobky; cigarety; potreby pre fajčiarov; zápalky.
(730) **Čejda Jaroslav, Ing.**, Třída Družby 1384, 735 06 Karviná - Nové Město, CZ;

(210) 3710-97
(210) 18.12.1997
(511) 1

(540) **NEXIA**

(510) 1 - Neexponované fotografické filmy a neexponované fotografické papiere.
(730) **FUJI PHOTO FILM CO., LTD**, No. 210, Nakamura, Minami Ashigara-schi, Kanagawa, JP;

(210) 3711-97
(210) 18.12.1997
(511) 9

(540) **FOTONEX**

(510) 9 - Fotoaparáty, elektronické prístroje, nástroje a zariadenia.
(730) **FUJI PHOTO FILM CO., LTD**, No. 210, Nakamura, Minami Ashigara-schi, Kanagawa, JP;

(210) 3757-97
(210) 23.12.1997
(511) 30, 32

(540) **DALIDA**

(510) 30 - Cukrovinky, čokoláda, čokoládové nápoje, fondán, jemné pečivo, kakao, kakaové nápoje, karamelky, kávové krémy, keksy, koláče, marcipán, obličky, pečivo, perníky, príchuť do koláčov a zákuskov.

32 - Nápojové zmesi a prášky.

(730) **Čokoládovny, a. s.**, Modřanská 27, 143 20 Praha 4, CZ;

(210) 3758-97
(210) 23.12.1997
(511) 30, 32

(540) **DELIKA**

(510) 30 - Cukrovinky, čokoláda, čokoládové nápoje, fondán, jemné pečivo, kakao, kakaové nápoje, karamelky, kávové krémy, keksy, koláče, marcipán, obličky, pečivo, perníky, príchuť do koláčov a zákuskov.

32 - Nápojové zmesi a prášky.

(730) **Čokoládovny, a. s.**, Modřanská 27, 143 20 Praha 4, CZ;

(210) 3759-97
(210) 23.12.1997
(511) 30, 32

(540) **ESÍČKA**

(510) 30 - Cukrovinky, čokoláda, čokoládové nápoje, fondán, jemné pečivo, kakao, kakaové nápoje, karamelky, kávové krémy, keksy, koláče, marcipán, ob-

látky, pečivo, perníky, príchuti do koláčov a zákuskov.

32 - Nápojové zmesi a prášky.

(730) **Čokoládovny, a. s.**, Modřanská 27, 143 20 Praha 4, CZ;

(210) 3761-97

(210) 23.12.1997

(511) 30, 32

(540) **KRYSTALKY**

(510) 30 - Cukrovinky, čokoláda, čokoládové nápoje, fondán, jemné pečivo, kakao, kakaové nápoje, karamelky, kávové krémy, keksy, koláče, marcipán, obálky, pečivo, perníky, príchuti do koláčov a zákuskov.

32 - Nápojové zmesi a prášky.

(730) **Čokoládovny, a. s.**, Modřanská 27, 143 20 Praha 4, CZ;

(210) 3762-97

(210) 23.12.1997

(511) 30, 32

(540) **MODRÁ STUHA**

(510) 30 - Cukrovinky, čokoláda, čokoládové nápoje, fondán, jemné pečivo, kakao, kakaové nápoje, karamelky, kávové krémy, keksy, koláče, marcipán, obálky, pečivo, perníky, príchuti do koláčov a zákuskov.

32 - Nápojové zmesi a prášky.

(730) **Čokoládovny, a. s.**, Modřanská 27, 143 20 Praha 4, CZ;

(210) 3763-97

(210) 23.12.1997

(511) 30, 32

(540) **OVÁLKY**

(510) 30 - Cukrovinky, čokoláda, čokoládové nápoje, fondán, jemné pečivo, kakao, kakaové nápoje, karamelky, kávové krémy, keksy, koláče, marcipán, obálky, pečivo, perníky, príchuti do koláčov a zákuskov.

32 - Nápojové zmesi a prášky.

(730) **Čokoládovny, a. s.**, Modřanská 27, 143 20 Praha 4, CZ;

(210) 3764-97

(210) 23.12.1997

(511) 30, 32

(540) **VLNKY**

(510) 30 - Cukrovinky, čokoláda, čokoládové nápoje, fondán, jemné pečivo, kakao, kakaové nápoje, karamelky, kávové krémy, keksy, koláče, marcipán, obálky, pečivo, perníky, príchuti do koláčov a zákuskov.

32 - Nápojové zmesi a prášky.

(730) **Čokoládovny, a. s.**, Modřanská 27, 143 20 Praha 4, CZ;

(210) 3802-97

(210) 29.12.1997

(511) 9, 16, 42

(540) **PERSPEKT**

(510) 9 - Počítačový softvér, najmä počítačový softvér na ochranu dát.

16 - Tlačoviny reklamného a informačného charakteru, sprievodca pre užívateľa softvéru.

42 - Tvorba a výroba počítačového softvéru, najmä počítačového softvéru na ochranu dát; poradenské, konzultačné a expertízne služby k počítačovému softvéru.

(730) **ESET, spol. s r. o.**, Pionierska 9/a, 831 01 Bratislava, SK;

(210) 3803-97

(210) 29.12.1997

(511) 9, 16, 42

(540) **NOD**

(510) 9 - Počítačový softvér, najmä počítačový softvér na ochranu dát.

16 - Tlačoviny reklamného a informačného charakteru, sprievodca pre užívateľa softvéru.

42 - Tvorba a výroba počítačového softvéru, najmä počítačového softvéru na ochranu dát; poradenské, konzultačné a expertízne služby k počítačovému softvéru.

(730) **ESET, spol. s r. o.**, Pionierska 9/a, 831 01 Bratislava, SK;

(210) 3805-97

(210) 29.12.1997

(511) 35, 41, 42

(540)



(510) 35 - Inzerčná, reklamná a propagačná činnosť, poskytovanie pomoci pri prevádzke obchodu vrátane sprostredkovania obchodných a súvisiacich obchodno - personálnych záležitostí, organizovanie výstav a veľtrhov na reklamné a obchodné účely, správa obchodných záujmov tretích osôb, kontrola vedenia, ochrana, vypracovanie štatistických prehľadov, poradenstvo v oblasti organizácie a ekonomiky podnikania, vykonávanie aukcií a dražieb, marketing, prieskum a analýza trhu, aranžérstvo, prenájom kancelárskych strojov a zariadení, distribúcia tovaru na reklamné účely, rozmnožovanie dokumentov, obstarávateľská a sprostredkovateľská činnosť v tejto oblasti.

41 - Činnosť vyučovacia výchovná, vzdelávacia a zábavná vrátane usporadúvania špecializačných doškolicích kurzov, sympózií a konferencií, výstavy na kultúrne alebo výchovné účely, prevádzkovanie pracovno - diskusného a záujmového klubu,

usporadúvanie súvisiacich módných prehliadok a zábavných súťaží, nakladateľská a vydavateľská činnosť v oblasti tlačovín, súvisiaca distribučná a požičiavacia činnosť v oblasti tlačovín, obstarávateľská a sprostredkovateľská činnosť v tejto oblasti.
42 - Projektová činnosť v investičnej výstavbe v oblasti stavebníctva, strojárstva a elektrotechniky, najmä pre chemické, farmaceutické, biotechnologické a potravinárske výrobné jednotky a na ekologické zariadenia a stavby, poradenské služby v tejto oblasti, hostinské, reštauračné, hotelové a iné služby pre hostí vrátane rezervácie ubytovania, prevádzkovanie kempov, prevádzkovanie bazénov, kúpeľov a sáun, osobná ochrana osôb, stráženie stavebných alebo cenných objektov, služby opatrovateľské, domovy pre starých ľudí, služby architektské, služby ozdravovní a sanatórií, služby kadernícke, holičské, salónov obuvi a salónov krásy, inžiniersko-technická činnosť v oblasti tvorby a poskytovania softvéru, prekladateľské služby, pátranie po osobách, pátranie v právnych záležitostiach, inžiniersko-technické a právne prieskumy v otázkach ochranných práv, technické poradenstvo a vypracovávanie posudkov, prenájom zariadení na spracovanie dát, prenájom predajných automatov, obchodovanie s priemyselnými právami, obstarávateľská a sprostredkovateľská činnosť v tejto oblasti.

(730) **Veľtrhy a výstavy Bratislava, spol. s r. o.**,
Dúbravská cesta 2, 817 03 Bratislava, SK;

(210) 3806-97
(210) 29.12.1997
(511) 35, 41, 42

(540) **REVITEX**

(510) 35 - Inzertná, reklamná a propagačná činnosť, poskytovanie pomoci pri prevádzke obchodu vrátane sprostredkovania obchodných a súvisiacich obchodno - personálnych záležitostí, organizovanie výstav a veľtrhov na reklamné a obchodné účely, správa obchodných záujmov tretích osôb, kontrola vedenia, ochrana, vypracovanie štatistických prehľadov, poradenstvo v oblasti organizácie a ekonomiky podnikania, vykonávanie aukcií a dražieb, marketing, prieskum a analýza trhu, aranžérstvo, prenájom kancelárskych strojov a zariadení, distribúcia tovaru na reklamné účely, rozmnožovanie dokumentov, obstarávateľská a sprostredkovateľská činnosť v tejto oblasti.

41 - Činnosť vyučovacia výchovná, vzdelávacia a zábavná vrátane usporadúvania špecializačných doškolicích kurzov, sympózií a konferencií, výstavy na kultúrne alebo výchovné účely, prevádzkovanie pracovno - diskusného a záujmového klubu, usporadúvanie súvisiacich módných prehliadok a zábavných súťaží, nakladateľská a vydavateľská činnosť v oblasti tlačovín, súvisiaca distribučná a požičiavacia činnosť v oblasti tlačovín, obstarávateľská a sprostredkovateľská činnosť v tejto oblasti.
42 - Projektová činnosť v investičnej výstavbe v oblasti stavebníctva, strojárstva a elektrotechniky, najmä pre chemické, farmaceutické, biotechnologické a potravinárske výrobné jednotky a na ekologické zariadenia a stavby, poradenské služby v tejto oblasti, hostinské, reštauračné, hotelové a iné služby

pre hostí vrátane rezervácie ubytovania, prevádzkovanie kempov, prevádzkovanie bazénov, kúpeľov a sáun, osobná ochrana osôb, stráženie stavebných alebo cenných objektov, služby opatrovateľské, domovy pre starých ľudí, služby architektské, služby ozdravovní a sanatórií, služby kadernícke, holičské, salónov obuvi a salónov krásy, inžiniersko-technická činnosť v oblasti tvorby a poskytovania softvéru, prekladateľské služby, pátranie po osobách, pátranie v právnych záležitostiach, inžiniersko-technické a právne prieskumy v otázkach ochranných práv, technické poradenstvo a vypracovávanie posudkov, prenájom zariadení na spracovanie dát, prenájom predajných automatov, obchodovanie s priemyselnými právami, obstarávateľská a sprostredkovateľská činnosť v tejto oblasti.

(730) **Veľtrhy a výstavy Bratislava, spol. s r. o.**,
Dúbravská cesta 2, 817 03 Bratislava, SK;

(210) 3808-97
(210) 29.12.1997
(591) fialová, strieborná
(511) 3, 35, 42
(540)

FAnn

(510) 3 - Kozmetické prípravky, kolínske vody, kozmetické taštičky, kozmetické krémy, holiace prípravky, depilačné prípravky, dezodoračné mydlá, dezinfekčné mydlá, dezodoranty na osobnú potrebu, kozmetické ceruzky, čistiacie mlieka, epiláčne prípravky.
35 - Sprostredkovanie obchodnej činnosti s kozmetickými prípravkami.
42 - Kozmetické služby.

(730) **FAnn Slovakia, spol. s r. o.**, Nám. osloboditeľov
19, 071 01 Michalovce, SK;

(210) 3815-97
(210) 30.12.1997
(511) 3, 5
(540)

COLOROX

(510) 3 - Bieliace prípravky, pracie a umývacie prostriedky, čistiacie prostriedky, čistiacie prostriedky pre domácnosť, čističe škvŕn, leštiace prípravky, čistiacie prostriedky na odpady, dezodoranty.
5 - Dezinfekčné, baktericídne, insekticídne a dezodoračné prostriedky.

(730) **THE CLOROX COMPANY**, 1221 Broadway,
Oakland, California 94623-1305, US;

(210) 3816-97
(210) 30.12.1997
(511) 25

(540) **RED LINE**

(510) 25 - Nohavice, šortky, kombinézy, košele, tričká, blúzy, vesty, sukne, saká, bundy, kabáty, športové plášte, svetre, mikiny, tepláky, šály, klobúky, rukavice, viazanky, opasky, ponožky, obuv.

(730) **LEVI STRAUSS & CO.**, Levi's Plaza, 1155 Battery Street, San Francisco, California 94111, US;

(210) 3817-97
(210) 30.12.1997
(511) 6, 17, 19
(540)



(510) 6 - Kovové stavebné materiály, stavebné materiály s kovovým povrchom, kovové materiály na vonkajšiu ochranu budov; prenosné stavby z kovu; železiarsky tovar; drobný železiarsky tovar; kovové potrubia a rúry; časti a príslušenstvo patriace do triedy 6 na uvedený tovar.

17 - Obaly, ochranný a izolačný materiál, plastické hmoty vo vytvarovaných formách na použitie pri výrobe; ohybné rúry; časti a príslušenstvo patriace do triedy 17 na uvedený tovar.

19 - Nekomové stavebné materiály; nekovové rúry pre stavebníctvo; nekovové prenosné stavby; časti a príslušenstvo patriace do triedy 19 na uvedený tovar.

(730) **KINGSPAN GROUP PLC**, Dublin Road, Kingscourt, Co. Cavan, IE;

(210) 3818-97
(210) 30.12.1997
(511) 6, 17, 19

(540) **KINGSPAN**

(510) 6 - Kovové stavebné materiály, stavebné materiály s kovovým povrchom, kovové materiály na vonkajšiu ochranu budov; prenosné stavby z kovu; železiarsky tovar; drobný železiarsky tovar; kovové potrubia a rúry; časti a príslušenstvo patriace do triedy 6 na uvedený tovar.

17 - Obaly, ochranný a izolačný materiál, plastické hmoty vo vytvarovaných formách na použitie pri výrobe; ohybné rúry; časti a príslušenstvo patriace do triedy 17 na uvedený tovar.

19 - Nekomové stavebné materiály; nekovové rúry pre stavebníctvo; nekovové prenosné stavby; časti a príslušenstvo patriace do triedy 17 na uvedený tovar.

(730) **KINGSPAN GROUP PLC**, Dublin Road, Kingscourt, Co. Cavan, IE;

(210) 3819-97
(210) 30.12.1997
(511) 1
(540)

EXACT

(510) 1 - Chemikálie pre priemysel, vedu, fotografiu, poľnohospodárstvo, záhradníctvo, lesníctvo okrem fungicídov, herbicídov a insekticídov; umelé živice v nespracovanom stave, plastické hmoty v nespracovanom stave; pôdne hnojivá; zmesi do hasiacich prístrojov; prípravky na kalenie, zváranie a spájkovanie kovov; chemické látky na konzervovanie potravín; triesloviny; lepidlá a spojivá používané v priemysle vrátane viazaných polymérov, najmä polyetylénu.

(730) **Exxon Corporation**, spoločnosť organizovaná a existujúca podľa zákonov štátu New Jersey, 5959 Las Colinas Boulevard, Irving, Texas 75039-2298, US;

(210) 3820-97
(210) 30.12.1997
(511) 1
(540)

CEKANOIC

(510) 1 - Chemikálie pre priemysel, vedu, fotografiu, poľnohospodárstvo, záhradníctvo, lesníctvo okrem herbicídov, fungicídov a insekticídov; umelé živice v nespracovanom stave, plastické hmoty v nespracovanom stave; pôdne hnojivá; zmesi do hasiacich prístrojov; prípravky na kalenie, zváranie a spájkovanie kovov; chemické látky na konzervovanie potravín; triesloviny; lepidlá a spojivá používané v priemysle, chemické výrobky.

(730) **Exxon Corporation**, spoločnosť organizovaná a existujúca podľa zákonov štátu New Jersey, 5959 Las Colinas Boulevard, Irving, Texas 75039-2298, US;

(210) 3821-97
(210) 30.12.1997
(511) 1
(540)

EXX-PRINT

(510) 1 - Chemikálie pre priemysel, vedu, fotografiu, poľnohospodárstvo, záhradníctvo, lesníctvo okrem herbicídov, fungicídov a insekticídov; umelé živice v nespracovanom stave, plastické hmoty v nespracovanom stave; pôdne hnojivá; zmesi do hasiacich prístrojov; prípravky na kalenie, zváranie a spájkovanie kovov; chemické látky na konzervovanie potravín; triesloviny; lepidlá a spojivá používané v priemysle vrátane rozpúšťadiel na výrobu atramentov, pečiatkovacích a tlačiarenských farieb.

(730) **Exxon Corporation**, spoločnosť organizovaná a existujúca podľa zákonov štátu New Jersey, 5959 Las Colinas Boulevard, Irving, Texas 75039-2298, US;

(210) 3822-97
(210) 30.12.1997
(511) 1
(540)

EXXATE

(510) 1 - Chemikálie pre priemysel, vedu, fotografiu, poľnohospodárstvo, záhradníctvo, lesníctvo okrem herbicídov, fungicídov a insekticídov; umelé živice v nespracovanom stave, plastické hmoty v nespracovanom stave; pôdne hnojivá; zmesi do hasiacich prístrojov; prípravky na kalenie, zváranie a spájkovanie kovov; chemické látky na konzervovanie potravín; triesloviny; lepidlá a spojivá používané v priemysle.

(730) **Exxon Corporation**, spoločnosť organizovaná a existujúca podľa zákonov štátu New Jersey, 5959 Las Colinas Boulevard, Irving, Texas 75039-2298, US;

(210) 3823-97
(210) 30.12.1997
(511) 1
(540)

PARAMAR

(510) 1 - Chemikálie pre priemysel, vedu, fotografiu, poľnohospodárstvo, záhradníctvo, lesníctvo okrem herbicídov, fungicídov a insekticídov; umelé živice v nespracovanom stave, plastické hmoty v nespracovanom stave; pôdne hnojivá; zmesi do hasiacich prístrojov; prípravky na kalenie, zváranie a spájkovanie kovov; chemické látky na konzervovanie potravín; triesloviny; lepidlá a spojivá používané v priemysle; chemické výrobky používané ako aditíva do mazadiel.

(730) **Exxon Corporation**, spoločnosť organizovaná a existujúca podľa zákonov štátu New Jersey, 5959 Las Colinas Boulevard, Irving, Texas 75039-2298, US;

(210) 3824-97
(210) 30.12.1997
(511) 1
(540)

NAPPAR

(510) 1 - Chemikálie pre priemysel, vedu, fotografiu, poľnohospodárstvo, záhradníctvo, lesníctvo okrem herbicídov, fungicídov a insekticídov; umelé živice v nespracovanom stave, plastické hmoty v nespracovanom stave; pôdne hnojivá; zmesi do hasiacich prístrojov; prípravky na kalenie, zváranie a spájkovanie kovov; chemické látky na konzervovanie potravín; triesloviny; lepidlá a spojivá používané v priemysle.

(730) **Exxon Corporation**, spoločnosť organizovaná a existujúca podľa zákonov štátu New Jersey, 5959 Las Colinas Boulevard, Irving, Texas 75039-2298, US;

(210) 3825-97
(210) 30.12.1997
(511) 1
(540)

HAN

(510) 1 - Chemikálie pre priemysel, vedu, fotografiu, poľnohospodárstvo, záhradníctvo, lesníctvo okrem herbicídov, fungicídov a insekticídov; umelé živice v nespracovanom stave, plastické hmoty v nespracovanom stave; pôdne hnojivá; zmesi do hasiacich prístrojov; prípravky na kalenie, zváranie a spájkovanie kovov; chemické látky na konzervovanie potravín; triesloviny; lepidlá a spojivá používané v priemysle.

(730) **Exxon Corporation**, spoločnosť organizovaná a existujúca podľa zákonov štátu New Jersey, 5959 Las Colinas Boulevard, Irving, Texas 75039-2298, US;

(210) 3826-97
(210) 30.12.1997
(511) 1, 17, 40
(540)

EXXPOL

(510) 1 - Chemikálie pre priemysel, vedu, fotografiu, poľnohospodárstvo, záhradníctvo, lesníctvo okrem herbicídov, fungicídov a insekticídov; umelé živice v nespracovanom stave, plastické hmoty v nespracovanom stave; pôdne hnojivá; zmesi do hasiacich prístrojov; prípravky na kalenie, zváranie a spájkovanie kovov; chemické látky na konzervovanie potravín; triesloviny; lepidlá a spojivá používané v priemysle okrem hasiacich kompozícií; katalyzátory používané na výrobu polymérov na báze olefinov.

17 - Kaučuk, gutaperča, guma, azbest, slúda a výrobky z týchto materiálov, ktoré nie sú zahrnuté v iných triedach; plastové výlisky ako polotovary; tesniace a izolačné materiály vrátane upchávkových materiálov na báze kúdele.

40 - Spracovanie a úprava materiálov a zaobchádzanie s nimi.

(730) **Exxon Corporation**, spoločnosť organizovaná a existujúca podľa zákonov štátu New Jersey, 5959 Las Colinas Boulevard, Irving, Texas 75039-2298, US;

(210) 3827-97
(210) 30.12.1997
(511) 1
(540)

PARAPAK

(510) 1 - Chemikálie pre priemysel, vedu, fotografiu, poľnohospodárstvo, záhradníctvo, lesníctvo okrem her-

bicídov, fungicídov a insekticídov; umelé živice v nespracovanom stave, plastické hmoty v nespracovanom stave; pôdne hnojivá; zmesi do hasiacich prístrojov; prípravky na kalenie, zváranie a spájkovanie kovov; chemické látky na konzervovanie potravín; triesloviny; lepidlá a spojivá používané v priemysle; chemické látky používané ako aditíva do priemyselných olejov a tukov.

(730) **Exxon Corporation**, spoločnosť organizovaná a existujúca podľa zákonov štátu New Jersey, 5959 Las Colinas Boulevard, Irving, Texas 75039-2298, US;

(210) 3828-97
(210) 30.12.1997
(511) 1, 2
(540)

GLYDEXX

(510) 1 - Chemikálie pre priemysel, vedu, fotografiu, poľnohospodárstvo, záhradníctvo, lesníctvo okrem herbicídov, fungicídov a insekticídov; umelé živice v nespracovanom stave, plastické hmoty v nespracovanom stave; pôdne hnojivá; zmesi do hasiacich prístrojov; prípravky na kalenie, zváranie a spájkovanie kovov; chemické látky na konzervovanie potravín; triesloviny; lepidlá a spojivá používané v priemysle; chemické látky používané na výrobu farieb

2 - Farby, fermeže, laky, nátery; ochranné prostriedky proti hrdzi a poškodeniu dreva; farbivá; moridlá; prírodné živice v surovom stave; kovy vo forme fólií a práškov pre maliarov, dekoratérov, tlačiarov a umelcov.

(730) **Exxon Corporation**, spoločnosť organizovaná a existujúca podľa zákonov štátu New Jersey, 5959 Las Colinas Boulevard, Irving, Texas 75039-2298, US;

(210) 3829-97
(210) 30.12.1997
(511) 1
(540)

PARAPOL

(510) 1 - Chemikálie pre priemysel, vedu, fotografiu, poľnohospodárstvo, záhradníctvo, lesníctvo okrem herbicídov, fungicídov a insekticídov; umelé živice v nespracovanom stave, plastické hmoty v nespracovanom stave; pôdne hnojivá; zmesi do hasiacich prístrojov; prípravky na kalenie, zváranie a spájkovanie kovov; chemické látky na konzervovanie potravín; triesloviny; lepidlá a spojivá používané v priemysle; chemické látky používané ako aditíva do motorových palív a mazadiel na zlepšenie ich vlastností.

(730) **Exxon Corporation**, spoločnosť organizovaná a existujúca podľa zákonov štátu New Jersey, 5959 Las Colinas Boulevard, Irving, Texas 75039-2298, US;

(210) 3830-97
(210) 30.12.1997
(511) 1
(540)

VAMMAR

(510) 1 - Chemikálie pre priemysel, vedu, fotografiu, poľnohospodárstvo, záhradníctvo, lesníctvo okrem herbicídov, insekticídov, fungicídov; umelé živice v nespracovanom stave, plastické hmoty v nespracovanom stave; pôdne hnojivá; zmesi do hasiacich prístrojov; prípravky na kalenie, zváranie a spájkovanie kovov; chemické látky na konzervovanie potravín; triesloviny; lepidlá a spojivá používané v priemysle; odpeňovače na priemyselné použitie.

(730) **Exxon Corporation**, spoločnosť organizovaná a existujúca podľa zákonov štátu New Jersey, 5959 Las Colinas Boulevard, Irving, Texas 75039-2298, US;

(210) 3833-97
(210) 30.12.1997
(511) 1, 17
(540)

VISTAFLEX

(510) 1 - Termoplastické materiály v tuhej alebo peletovanej forme na výrobu termoplastických materiálov.

17 - Kaučuk, gutaperča, guma, azbest, sľuda a výrobky z týchto materiálov, ktoré nie sú zahrnuté v iných triedach; plastické hmoty a plastové výlisky ako polotovary; baliace, tesniace a izolačné materiály vrátane upchávkových materiálov na báze kúdele; ohybné rúry a hadice s výnimkou kovových.

(730) **Exxon Corporation**, spoločnosť organizovaná a existujúca podľa zákonov štátu New Jersey, 5959 Las Colinas Boulevard, Irving, Texas 75039-2298, US;

(210) 3834-97
(210) 30.12.1997
(511) 1, 19
(540)

POLYBILT

(510) 1 - Chemikálie pre priemysel, vedu, fotografiu, poľnohospodárstvo, záhradníctvo, lesníctvo s výnimkou insekticídov, fungicídov a herbicídov; umelé živice v nespracovanom stave, plastické hmoty v nespracovanom stave; pôdne hnojivá; zmesi do hasiacich prístrojov; prípravky na kalenie, zváranie a spájkovanie kovov; chemické látky na konzervovanie potravín; triesloviny; lepidlá a spojivá používané v priemysle; chemické produkty na modifikáciu asfaltu, cementu alebo malty.

19 - Nekomové stavebné materiály; nekovové rúry pre stavebníctvo; asfalt, decht, smola, bitúmen, cement, malta; nekovové prenosné stavby; pomníky okrem kovových.

(730) **Exxon Corporation**, spoločnosť organizovaná a existujúca podľa zákonov štátu New Jersey, 5959 Las Colinas Boulevard, Irving, Texas 75039-2298, US;

(210) 200-98
(210) 28.01.1998
(511) 30

(540) **SEVERKA**

(510) 30 - Zmrzliny, vodové zmrzliny, smotanové zmrzliny, zmrzlinové výrobky, mrazené cukrovinky, chladené dezerty a zákusky, prípravky na výrobu uvedených tovarov.

(730) **UNILEVER Slovensko, spol. s r. o.**, Nám. SNP 15, 810 00 Bratislava, SK;

(210) 201-98
(210) 29.01.1998
(511) 17, 19

(540) **TopTekk**

(510) 17 - Kaučuk, gutaperča, guma, azbest, slúda a výrobky z týchto materiálov, ktoré nie sú zahrnuté v iných triedach; plastové výlisky ako polotovary; baliace, tesniace a izolačné materiály; ohybné rúry a hadice s výnimkou kovových.

19 - Nekomové stavebné materiály; nekovové rúry pre stavebníctvo; asfalt, smola a bitúmen; nekovové prenosné stavby; pomníky okrem kovových.

(730) **ISOLA A/S**, 3945 Eidanger, NO;

(210) 202-98
(210) 29.01.1998
(591) tmavosivá, červená
(511) 35, 37, 39
(540)

Kaiser
S P E D I T I O N

(510) 35 - Reklamná činnosť, obchodný manažment/riadenie, obchodná správa.

37 - Servis nákladných vozidiel.

39 - Kamiónová doprava, zasielateľstvo, doprovod nadrozmerých zásielok, preprava ADR.

(730) **Kaiser Igor - Kaiser Spedition**, Geologická 18, 821 06 Bratislava, SK;

(210) 205-98
(210) 29.01.1998
(511) 1, 4, 7
(540)



EURO - VAT

(510) 1 - Chemické prísady do motorových palív; chemické prísady do motorových olejov; prísady do benzínu; chladiace zmesi; nemrznúce zmesi; brzdové kvapaliny; destilovaná voda.

4 - Palivá; motorové palivá; pohonné látky; aditíva do motorových palív; mazacie oleje; mazacie tuky; palivové oleje.

7 - Zapalovacie sviečky do spaľovacích motorov; súčiastky do motorových vozidiel patriace do tejto triedy; katalyzátory do motorov; šetriče paliva do motorov.

(730) **EURO-VAT, spol. s r. o.**, 951 42 Zbehy 174, SK;

(210) 207-98
(210) 29.01.1998
(511) 1
(540)



(510) 1 - Nemrznúce zmesi; chemické prípravky patriace do tejto triedy.

(730) **EURO-VAT, spol. s r. o.**, 951 42 Zbehy 174, SK;

(210) 208-98
(210) 29.01.1998
(511) 1
(540)



(510) 1 - Nemrznúce zmesi; chemické prípravky patriace do tejto triedy.

(730) **EURO-VAT, spol. s r. o.**, 951 42 Zbehy 174, SK;

(210) 209-98
(210) 29.01.1998
(511) 1
(540)



(510) 1 - Nemrznúce zmesi; chladiace zmesi.

(730) **EURO-VAT, spol. s r. o.**, 951 42 Zbehy 174, SK;

(210) 216-98
(210) 30.01.1998
(511) 12
(540) **MARATHON**

(510) 12 - Pneumatiky.
 (730) **The Goodyear Tire & Rubber Company**, 1144
 East Market Street, Akron, Ohio 44316-0001, US;

(210) 217-98
 (210) 30.01.1998
 (511) 12

(540) **REGIONAL**

(510) 12 - Pneumatiky.
 (730) **The Goodyear Tire & Rubber Company**, 1144
 East Market Street, Akron, Ohio 44316-0001, US;

(210) 251-98
 (210) 02.02.1998
 (511) 12

(540) **OMNITRAC**

(510) 12 - Pneumatiky.
 (730) **The Goodyear Tire & Rubber Company**, 1144
 East Market Street, Akron, Ohio 44316-0001, US;

(210) 252-98
 (210) 02.02.1998
 (511) 29

(540) **ARRABIATA**

(510) 29 - Mäso, ryby, hydina a zverina; mäsové výtťažky; konzervované, sušené a tepelne spracované ovocie a zelenina; rósoly, džemy, marmelády, ovocné zaváraniny, ovocné pretlaky; vajcia, mlieko a mliečne výrobky; jedlé oleje a tuky.
 (730) **O. KAVLI AS**, Sandbrekkevn. 91, 5050 Nesttun, NO;

(210) 257-98
 (210) 03.02.1998
 (511) 41

(540) **MFF FORUM**

(510) 41 - Organizovanie a zabezpečovanie filmových festivalov.
 (730) **Krajniak Vladimír**, Rozvodná 11, 831 01 Bratislava, SK;

(210) 258-98
 (210) 03.02.1998
 (511) 41

(540) **Filmový festival FORUM**

(510) 41 - Organizovanie a zabezpečovanie filmových festivalov.
 (730) **Krajniak Vladimír**, Rozvodná 11, 831 01 Bratislava, SK;

(210) 259-98
 (210) 04.02.1998
 (511) 9, 16, 42

(540) **BriLAN**

(510) 9 - Nosiče informácií určené pre PC.
 16 - Referenčná a užívateľská príručka programo-

vého vybavenia počítača.
 42 - Tvorba programového vybavenia - softvéru.
 (730) **TETRASOFT, s. r. o.**, Horná 36, 900 01 Modra, SK;

(210) 266-98
 (210) 04.02.1998
 (511) 5

(540) **INNUM**

(510) 5 - Farmaceutické prípravky a látky.
 (730) **ASTRA AKTIEBOLAG**, Västra Mälarehamnen 9, S-151 85 Södertälje, SE;

(210) 269-98
 (210) 05.02.1998
 (511) 6, 11, 37, 39, 40, 42
 (540)



(510) 6 - Kovové konštrukcie, kovové zámočnicke výrobky.

11 - Vykurovacie telesá a kotly.

37 - Zámočníctvo - opravy; maľovanie, lakovanie a sklenárske práce; opravy a montáž ústredného kúrenia; čistenie a pasivácia tepelných a chladiacich zariadení - výmena médií a zmesí; údržba potrubných rozvodov; opravy, údržba a prevádzkovanie energetických zariadení; vykonávanie tepelných a hlukových izolácií; montáž a servis vodomerov a kalorimetrov; vodoinštalatérstvo; sanitárna inštalácia; demolácie a zemné práce; vykonávanie jednoduchých stavieb a poddodávok; stavba strešných konštrukcií a pokrývačské práce; vnútorné stavebné práce; elektroinštalácie; montáž a opravy meracej a regulačnej techniky; opravy elektrických strojov a prístrojov.

39 - Skladovanie; pozemná doprava tovaru; cestná nákladná doprava; iná nepravidelná doprava osôb.

40 - Kovoobrábanie; povrchová úprava kovov.

42 - Revízie a skúšky prevádzkových kotlov a tlakových nádob.

(730) **Montes, a. s.**, Langsfeldova 3, 036 01 Martin, SK;

(210) 270-98
 (210) 05.02.1998
 (511) 31
 (540)

PINK LADY

(510) 31 - Jablká, jablone, čerstvé ovocie.

(730) **STAR FRUITS**, Les Genêts d'Or Entrée 14, 84430 Mondragon, FR;

(210) 271-98
 (210) 05.02.1998
 (511) 41, 42

(540)



(510) 41 - Výchovné aktivity týkajúce sa ubytovania fajčiarov a nefajčiarov.

42 - Ubytovanie fajčiarov a nefajčiarov v hoteloch a reštauráciách.

(730) **International Hotel & Restaurant Association**, 251 rue du Faubourg Saint-Martin, 75010 Paris, FR;

(210) 272-98

(210) 06.02.1998

(511) 21

(540) COLGATE REFLEX

(510) 21 - Domáce a kuchynské potreby a nádoby okrem nádob z drahých kovov alebo potiahnutých drahými kovmi; hrebene a špongie; kefy, zubné kefky; materiály na výrobu kief; prostriedky a pomôcky na čistenie; oceľová vlna a drôtenky; surové sklo a sklo ako polotovary okrem skla pre stavebníctvo; výrobky zo skla, porcelánu a kameniny, ktoré nie sú zahrnuté v iných triedach, keramické miniatúry.

(730) **COLGATE-PALMOLIVE COMPANY**, 300 Park Avenue, New York, New York 10022-7499, US;

(210) 273-98

(210) 06.02.1998

(511) 3

(540) COLGATE FRESH & BRITE

(510) 3 - Bieliace a iné prípravky na pranie a čistenie bielizne; prípravky na čistenie, leštenie, odmasťovanie a brúsenie; mydlá; voňavkárské výrobky, éterické oleje, kozmetické prípravky, vlasové vodičky; prípravky na čistenie zubov, predovšetkým zubné pasty.

(730) **COLGATE-PALMOLIVE COMPANY**, 300 Park Avenue, New York, New York 10022-7499, US;

(210) 275-98

(210) 06.02.1998

(511) 5, 10

(540) ANA - GUARD

(510) 5 - Roztok epinefrínu na liečbu alergie.

10 - Súprava obsahujúca príručnú striekačku a roztok epinefrínu na liečbu alergie.

(730) **BAYER CORPORATION**, spoločnosť zriadená podľa zákonov štátu Indiana, 1884 Miles Avenue, Elkhart, Indiana 46514, US;

(210) 276-98

(210) 06.02.1998

(511) 1

(540)

ACROPOL

(510) 1 - Rozpúšťadlá, polyoly, polyméry.

(730) **EXXON CORPORATION**, spoločnosť zriadená podľa zákonov štátu New Jersey, 5959 Las Colinas Boulevard, Irving, Texas 75039-2298, US;

(210) 277-98

(210) 06.02.1998

(511) 1

(540)

SYNACTO

(510) 1 - Syntetické sulfónové kyseliny a ich soli.

(730) **Exxon Corporation**, spoločnosť organizovaná a existujúca podľa zákonov štátu New Jersey, 5959 Las Colinas Boulevard, Irving, Texas 75039-2298, US;

(210) 278-98

(210) 06.02.1998

(511) 16

(540)

CHEMSPHERE

(510) 16 - Papier a výrobky z papiera, výrobky z lepenky; tlačoviny, noviny, periodické tlačoviny; knihy, knižné väzby; fotografie; papiernický tovar; lepidlá na papier a na papiernický tovar; potreby pre umelcov; maliarske štetce; písacie stroje a kancelárske potreby okrem nábytku; vzdelávacie a učebné potreby okrem prístrojov; hracie karty.

(730) **EXXON CORPORATION**, spoločnosť zriadená podľa zákonov štátu New Jersey, 5959 Las Colinas Boulevard, Irving, Texas 75039-2298, US;

(210) 279-98

(210) 06.02.1998

(511) 1

(540) XANTURAL

(510) 1 - Xantánová guma používaná ako farmaceutický excipient.

(730) **MONSANTO COMPANY**, spoločnosť zriadená podľa zákonov štátu Delaware, 800 North Lindbergh Boulevard, St.Louis, Missouri, US;

(210) 280-98

(210) 06.02.1998

(511) 5

(540) PRAMISTAR

(510) 5 - Farmaceutické a zdravotnícke prípravky.

(730) **PARKE- DAVIS & COMPANY**, spoločnosť zriadená podľa zákonov štátu Michigan, 201 Tabor Road, Morris Plains, New Jersey 07950, NJ;

(210) 281-98

(210) 06.02.1998

(511) 5

(540) **ENBREL**

(510) 5 - Farmaceutické prípravky na liečenie reumatoidných/artrofických artritíd.

(730) **AMERICAN HOME PRODUCTS CORPORATION**, Five Giralda Farms, Madison, New Jersey, US;

(210) 284-98

(210) 06.02.1998

(511) 5, 30

(540) **ZÁHRADA VŮNÍ**

(510) 5 - Čaje s liečivými účinkami.

30 - Čaje a výrobky z čaju, ľadový čaj, čaje bez liečivých účinkov.

(730) **UNILEVER N. V.**, Weena 455, Rotterdam 3013 AL, NL;

(210) 285-98

(210) 06.02.1998

(511) 5, 30

(540) **VOŇAVÁ ZÁHRADA**

(510) 5 - Čaje s liečivými účinkami.

30 - Čaje a výrobky z čaju, ľadový čaj, čaje bez liečivých účinkov.

(730) **UNILEVER N. V.**, Weena 455, Rotterdam 3013 AL, NL;

(210) 287-98

(210) 06.02.1998

(511) 16, 17

(540) **microsnap**

(510) 16 - Plastické obaly, plastické vrecká, tašky.

17 - Materiály tesniace, upchávacie a izolačné, pototovary z plastických hmôt - hlavne plastové hadice určené na výrobu obalov z plastu.

(730) **ASF Verwaltungs GmbH**, Oberer Riedweg 1, 90518 Altdorf, DE;

(210) 2041-98

(210) 30.07.1998

(511) 5

(540) **Čaj večnej mladosti**

(510) 5 - Bylinkové čaje.

(730) **Remenár Milan**, 913 10 Beckov 495, SK;

(210) 1441-97

(220) 23.05.1997

(511) 1, 2, 6, 10, 12, 16, 18, 19, 20, 21, 24, 27, 28, 34, 36, 41, 42

(540) **LIGNOTESTING**

(510) 1 - Lepidlá na priemyselné účely, lepidlá na obuv, lepidlá na tapety, lepidlá na kožu, lepidlá na opravu rozbitých alebo zlomených vecí, gleje (lepidlá) s výnimkou glejov na kancelárske použitie a pre domácnosť.

2 - Nátery (farby).

6 - Kovanie, kovové dvere, kovové brány, kovové okná, kovové garáže, kovové výplne otvorov stavieb, kovové rebriky.

10 - Nosidlá, barly.

12 - Lode, loďky.

16 - Lepidlá na kancelárske účely a použitie pre domácnosť.

18 - Palice (na podporu pri chôdzi).

19 - Stavebné drevo, preglejka, drevené dlážky, dyhy, dyhové drevo, podlahové dosky, dosky, latky, podvaly železničné s výnimkou kovových, hranoly, rezivo, výrobky piliarske, impregnované výrobky, drevené trámy, drevené stavebné konštrukcie.

20 - Stoličky, stoličky, stoly, drevené trámy, nábytok, rakvy, palety, stolárske výrobky, drevené rebriky, dosky, poličky, drevené kostry na nábytok, drevené alebo plastové debny, drevené prepravky na fľaše, drevené a sklolaminátové zariadenia na telocvičňu (s výnimkou náradia na cvičenie).

21 - Kefársky tovar.

24 - Textilie.

27 - Podlahové krytiny.

28 - Lyže, hokejky, sánky (športový tovar), športové potreby na zimné športy patriace do triedy 28.

34 - Zápalky.

36 - Prenájom kancelárskych priestorov, prenájom nehnuteľnosti.

41 - Školenie, vzdelávanie, pedagogické skúšanie a preskúšavanie, vydávanie textov s výnimkou reklamných alebo náborových.

42 - Skúšky materiálov, expertízy, preverovanie a certifikácia systémov akosti, dozor a dohľad nad certifikovanými výrobkami a systémami akosti, kontrola schválených a certifikovaných výrobkov, tvorba, revízia a harmonizácia technických noriem a predpisov, tvorba a overovanie skúšobných metód a postupov, vývoj a kompletovanie skúšobných zariadení a skúšobných prípravkov, poradenská a konzultačná činnosť v oblasti akosti, prekladateľská činnosť.

(730) **LIGNOTESTING, Drevársky a nábytkársky ústav skúšobný**, Lamačská cesta 1, 841 05 Bratislava, SK;

(210) 1442-97

(220) 23.05.1997

(511) 1, 2, 6, 10, 12, 16, 18, 19, 20, 21, 24, 27, 28, 34, 36, 41, 42

(540) **LTI**

(510) 1 - Lepidlá na priemyselné účely, lepidlá na obuv, lepidlá na tapety, lepidlá na kožu, lepidlá na opravu rozbitých alebo zlomených vecí, gleje (lepidlá) s výnimkou glejov na kancelárske použitie a pre domácnosť.

2 - Nátery (farby).

6 - Kovanie, kovové dvere, kovové brány, kovové

okná, kovové garáže, kovové výplne otvorov stavieb, kovové rebriky.

10 - Nosidlá, barly.

12 - Lode, loďky.

16 - Lepidlá na kancelárske účely a použitie pre domácnosť.

18 - Palice (na podporu pri chôdzi).

19 - Stavebné drevo, preglejka, drevené dlážky, dyhy, dyhové drevo, podlahové dosky, dosky, latky, podvaly železničné s výnimkou kovových, hranoly, rezivo, výrobky piliarske, impregnované výrobky, drevené trámy, drevené stavebné konštrukcie.

20 - Stoličky, stoličky, stoly, drevené trámy, nábytok, rakvy, palety, stolárske výrobky, drevené rebriky, dosky, poličky, drevené kostry na nábytok, drevené alebo plastové debny, drevené prepravky na fľaše, drevené a sklolaminátové zariadenia na telocvičňe (s výnimkou náradia na cvičenie).

21 - Kefársky tovar.

24 - Textilie.

27 - Podlahové krytiny.

28 - Lyže, hokejky, sánky (športový tovar), športové potreby na zimné športy patriace do triedy 28.

34 - Zápalky.

36 - Prenájom kancelárskych priestorov, prenájom nehnuteľností.

41 - Školenie, vzdelávanie, pedagogické skúšanie a preskúšavanie, vydávanie textov s výnimkou reklamných alebo náborových.

42 - Skúšky materiálov, expertízy, preverovanie a certifikácia systémov akosti, dozor a dohľad nad certifikovanými výrobkami a systémami akosti, kontrola schválených a certifikovaných výrobkov, tvorba, revízia a harmonizácia technických noriem a predpisov, tvorba a overovanie skúšobných metód a postupov, vývoj a kompletovanie skúšobných zariadení a skúšobných prípravkov, poradenská a konzultačná činnosť v oblasti akosti, prekladateľská činnosť.

(730) **LIGNOTESTING, Drevársky a nábytkársky ústav skúšobný**, Lamačská cesta 1, 841 05 Bratislava, SK;

(210) 1707-99

(220) 08.07.1999

(511) 16, 19, 20, 29, 30, 35, 36, 41

(540)



(510) 16 - Blahoprajné pohľadnice, brožované knihy a brožúry, časopisy periodické, grafiky, grafické návrhy, grafické reprodukcie, katalógy, knihy, litografie, mapy, obrazy, obrúsky, plagáty, publikácie, papierové podložky pod poháre, poštové známky, reprodukcie, rytiny, tlačoviny periodické a neperiodické, plastové litografie, umelohmotné fólie, plastové fólie na balenie, výšivkové vzory.

19 - Busty z kameňa alebo mramoru, figuríny z kameňa alebo mramoru, umelecké diela z kameňa alebo mramoru.

20 - Bambus, divány, kancelársky nábytok, korok, prútené koše, darčekové predmety, kreslá, stojany na kvety, lavice, pulty, lehátka, nábytok, písacie stoly, police, posteľe, prútený tovar, sochy z dreva, vosku, sadry alebo plastov, ratan, stojany, stolárske výrobky, stoličky, stoly, šperkovnice, taburetky, toaletné stoličky, umelecké diela vyrobené z materiálov patriacich do tejto triedy.

29 - Vajcia, mlieko, mliečne výrobky, smotanové krémy, jogurt, kefír, maslo.

30 - Čokoláda, káva, med, príchuti - arómy, zmrzlina, spojivá ako prísady do zmrzliny.

35 - Reklamné agentúry, reklama, dražby, marketing, kapitál, sprostredkovanie obchodu s tovarom, zasielanie reklamných materiálov zákazníkom, obchodné poradenstvo, vedenie predajne s časopismi, suvenírmi a darčkovými predmetmi.

36 - Sprostredkovanie obchodu s nehnuteľnosťami, prenájom nehnuteľností.

41 - Edičná a distribučná činnosť, vernisáže.

(730) **M. R. K. agency, s. r. o.**, Špitálska 35, 815 85 Bratislava, SK;

(210) 1667-99

(220) 01.07.1999

(511) 5, 29, 30, 32

(540) **MATUZALEM**

(510) 5 - Dietetické potraviny prispôbené na medicínske použitie.

29 - Nátierky na chlieb prevažne z produktov obsiahnutých v triede 29, syrové výrobky, maslo, mlieko a mliečne výrobky, výrobky s obsahom mlieka a/alebo mliečnych zložiek, mliečne nápoje, mäso, ryby, hydina a zverina ako potrava; plnky do jedál, pečiva, zákuskov prevažne z produktov obsiahnutých v triede 29, dietetické potraviny patriace do triedy 29; mäsové výťažky; konzervované, sušené a tepelne spracované ovocie a zelenina; rôsoly, džemy, marmelády, ovocné zaváraniny, ovocné pretlaky; vajcia, jedlé oleje a tuky.

30 - Nátierky na chlieb prevažne z produktov obsiahnutých v triede 30, plnky do jedál, pečiva, zákuskov prevažne z produktov obsiahnutých v triede 30, dietetické potraviny patriace do triedy 30; káva, čaj, kakao, mliečne kávové, čokoládové a kakaové nápoje, čokoláda a výrobky s obsahom čokolády, cukor, ryža, kávové náhradky; múka a výrobky z obilja, chlieb, pekárske a cukrárske výrobky, cukrovinky, zmrzliny; med, sirupy; kvasnice, prášky do pečiva; soľ, horčica; ocot, omáčky ako chuťové prísady; korenie.

32 - Nealkoholické nápoje, ovocné nápoje a ovocné šťavy; sirupy a iné prípravky na výrobu nápojov.

(730) **NIKA, spol. s r. o.**, Nová 135, 017 01 Považská Bystrica, SK;

(210) 1775-99

(220) 15.07.1999

(511) 5, 30, 35

(540)



- (510) 5 - Čaj s liečivými účinkami.
30 - Potravinársky čaj.
35 - Sprostredkovanie obchodu s čajmi.
(730) SALVIAFARM, a. s., Mnešická 11, 915 01 Nové Mesto nad Váhom, SK;

(210) 1778-99
(220) 15.07.1999
(511) 5, 30, 35
(540)



- (510) 5 - Čaj s liečivými účinkami.
30 - Potravinársky čaj.
35 - Sprostredkovanie obchodu s čajmi.
(730) SALVIAFARM, a. s., Mnešická 11, 915 01 Nové Mesto nad Váhom, SK;

(210) 1776-99
(220) 15.07.1999
(511) 5, 30, 35
(540)



- (510) 5 - Čaj s liečivými účinkami.
30 - Potravinársky čaj.
35 - Sprostredkovanie obchodu s čajmi.
(730) SALVIAFARM, a. s., Mnešická 11, 915 01 Nové Mesto nad Váhom, SK;

(210) 1800-99
(220) 19.07.1999
(511) 29

(540) **BOCCARA**

- (510) 29 - Jedlé oleje a tuky.
(730) HYGESIA, spol. s r. o., Drevená 766/1, 924 00 Galanta, SK;

(210) 1777-99
(220) 15.07.1999
(511) 5, 30, 35
(540)



- (510) 5 - Čaj s liečivými účinkami.
30 - Potravinársky čaj.
35 - Sprostredkovanie obchodu s čajmi.
(730) SALVIAFARM, a. s., Mnešická 11, 915 01 Nové Mesto nad Váhom, SK;

Zapísané ochranné známky bez zmeny

| | | | |
|---------|---------|---------|---------|
| 186 257 | 186 327 | 186 393 | 186 458 |
| 186 258 | 186 328 | 186 394 | 186 459 |
| 186 259 | 186 329 | 186 395 | 186 460 |
| 186 260 | 186 330 | 186 396 | 186 461 |
| 186 261 | 186 331 | 186 397 | 186 462 |
| 186 262 | 186 332 | 186 398 | 186 463 |
| 186 263 | 186 333 | 186 399 | 186 464 |
| 186 264 | 186 334 | 186 400 | 186 465 |
| 186 265 | 186 335 | 186 401 | 186 466 |
| 186 266 | 186 336 | 186 402 | 186 467 |
| 186 267 | 186 337 | 186 403 | 186 468 |
| 186 268 | 186 338 | 186 404 | 186 469 |
| 186 269 | 186 339 | 186 405 | 186 470 |
| 186 270 | 186 340 | 186 406 | 186 471 |
| 186 271 | 186 341 | 186 407 | 186 472 |
| 186 272 | 186 342 | 186 408 | 186 473 |
| 186 273 | 186 343 | 186 409 | 186 474 |
| 186 274 | 186 344 | 186 410 | 186 475 |
| 186 275 | 186 345 | 186 411 | 186 476 |
| 186 276 | 186 346 | 186 412 | 186 477 |
| 186 277 | 186 347 | 186 413 | 186 478 |
| 186 278 | 186 348 | 186 414 | 186 479 |
| 186 279 | 186 349 | 186 415 | 186 480 |
| 186 280 | 186 350 | 186 416 | 186 481 |
| 186 281 | 186 351 | 186 417 | 186 482 |
| 186 282 | 186 352 | 186 418 | 186 483 |
| 186 283 | 186 353 | 186 419 | 186 484 |
| 186 284 | 186 354 | 186 420 | 186 485 |
| 186 285 | 186 355 | 186 421 | 186 486 |
| 186 286 | 186 356 | 186 422 | 186 487 |
| 186 287 | 186 357 | 186 423 | 186 488 |
| 186 288 | 186 358 | 186 424 | 186 489 |
| 186 293 | 186 359 | 186 425 | 186 490 |
| 186 294 | 186 360 | 186 426 | 186 491 |
| 186 295 | 186 362 | 186 427 | 186 492 |
| 186 296 | 186 363 | 186 428 | 186 493 |
| 186 297 | 186 364 | 186 429 | 186 494 |
| 186 298 | 186 365 | 186 430 | 186 495 |
| 186 299 | 186 366 | 186 431 | 186 496 |
| 186 300 | 186 367 | 186 432 | 186 497 |
| 186 301 | 186 368 | 186 433 | 186 498 |
| 186 302 | 186 369 | 186 434 | 186 499 |
| 186 303 | 186 370 | 186 435 | 186 500 |
| 186 304 | 186 371 | 186 436 | 186 501 |
| 186 305 | 186 372 | 186 437 | 186 502 |
| 186 306 | 186 373 | 186 438 | 186 503 |
| 186 307 | 186 374 | 186 439 | 186 504 |
| 186 308 | 186 375 | 186 440 | 186 505 |
| 186 309 | 186 376 | 186 441 | 186 507 |
| 186 310 | 186 377 | 186 442 | 186 508 |
| 186 311 | 186 378 | 186 443 | 186 509 |
| 186 312 | 186 379 | 186 444 | 186 510 |
| 186 313 | 186 380 | 186 445 | 186 511 |
| 186 314 | 186 381 | 186 446 | 186 512 |
| 186 315 | 186 382 | 186 447 | 186 513 |
| 186 316 | 186 383 | 186 448 | 186 514 |
| 186 317 | 186 384 | 186 449 | 186 515 |
| 186 318 | 186 385 | 186 450 | 186 516 |
| 186 319 | 186 386 | 186 451 | 186 523 |
| 186 320 | 186 387 | 186 452 | 186 524 |
| 186 321 | 186 388 | 186 453 | 186 525 |
| 186 322 | 186 389 | 186 454 | 186 527 |
| 186 324 | 186 390 | 186 455 | |
| 186 325 | 186 391 | 186 456 | |
| 186 326 | 186 392 | 186 457 | |

(111) **186 257**
 (220) 17.11.1998
 (442) 13.04.1999
 (151) 15.07.1999
 (180) 17.11.2008
 (730) **SLOVNAFT, a. s.**, Vlčie hrdlo, 824 12 Bratislava, SK;
 (210) 2886-98

(111) **186 258**
 (220) 10.09.1996
 (442) 13.04.1999
 (151) 20.07.1999
 (180) 10.09.2006
 (730) **BELAR - TRADE, a. s.**, Akademická 1, 949 01 Nitra, SK;
 (210) 2387-96

(111) **186 259**
 (220) 19.02.1998
 (442) 13.04.1999
 (151) 20.07.1999
 (180) 19.02.2008
 (730) **Ivan Mocko - ZOOPRODUKT**, Jesenského, 921 01 Piešťany, SK;
 (210) 404-98

(111) **186 260**
 (220) 01.07.1998
 (442) 13.04.1999
 (151) 20.07.1999
 (180) 01.07.2008
 (730) **Gold Limo, a. s.**, Pestovateľská 1, 824 66 Bratislava, SK;
 (210) 1788-98

(111) **186 261**
 (220) 14.10.1998
 (442) 13.04.1999
 (151) 20.07.1999
 (180) 14.10.2008
 (730) **TATRACREDIT, s. r. o.**, Hlavné námestie 12, 060 01 Kežmarok, SK;
 (210) 2570-98

(111) **186 262**
 (220) 14.10.1998
 (442) 13.04.1999
 (151) 20.07.1999
 (180) 14.10.2008
 (730) **Technopol International, a. s.**, Kutlíkova 17, 852 50 Bratislava, SK;
 (210) 2576-98

(111) **186 263**
 (220) 15.10.1998
 (442) 13.04.1999
 (151) 20.07.1999
 (180) 15.10.2008

(730) **Technopol International, a. s.**, Kutlíkova 17, 852 50 Bratislava, SK;
 (210) 2609-98

(111) **186 264**
 (220) 12.11.1998
 (442) 13.04.1999
 (151) 20.07.1999
 (180) 12.11.2008
 (730) **KLIMATECH, spol. s r. o.**, Vrbovská 19, 921 01 Piešťany, SK;
 (210) 2842-98

(111) **186 265**
 (220) 21.12.1998
 (442) 13.04.1999
 (151) 20.07.1999
 (180) 21.12.2008
 (730) **PROGAST, spol. s r. o.**, Fraňa Kráľa 12, 811 05 Bratislava, SK;
 (210) 3300-98

(111) **186 266**
 (220) 21.12.1998
 (442) 13.04.1999
 (151) 20.07.1999
 (180) 21.12.2008
 (730) **PROGAST, spol. s r. o.**, Fraňa Kráľa 12, 811 05 Bratislava, SK;
 (210) 3301-98

(111) **186 267**
 (220) 21.12.1998
 (442) 13.04.1999
 (151) 20.07.1999
 (180) 21.12.2008
 (730) **PROGAST, spol. s r. o.**, Fraňa Kráľa 12, 811 05 Bratislava, SK;
 (210) 3302-98

(111) **186 268**
 (220) 21.12.1998
 (442) 13.04.1999
 (151) 20.07.1999
 (180) 21.12.2008
 (730) **PROGAST, spol. s r. o.**, Fraňa Kráľa 12, 811 05 Bratislava, SK;
 (210) 3303-98

(111) **186 269**
 (220) 21.12.1998
 (442) 13.04.1999
 (151) 20.07.1999
 (180) 21.12.2008
 (730) **PROGAST, spol. s r. o.**, Fraňa Kráľa 12, 811 05 Bratislava, SK;
 (210) 3304-98

(111) **186 270**
(220) 14.01.1999
(442) 13.04.1999
(151) 20.07.1999
(180) 14.01.2009
(730) **MATADOR, a. s.**, T. Vansovej 1054/45, 020 32
Púchov, SK;
(210) 53-99

(111) **186 271**
(220) 19.01.1999
(442) 13.04.1999
(151) 20.07.1999
(180) 19.01.2009
(730) **SWH, spol. s r. o.**, Stromová 9, 830 07 Bratislava,
SK;
(210) 76-99

(111) **186 272**
(220) 22.01.1999
(442) 13.04.1999
(151) 20.07.1999
(180) 22.01.2009
(730) **FaxCopy, a. s.**, Domkárska 15, 821 05 Bratislava,
SK;
(210) 117-99

(111) **186 273**
(220) 29.01.1999
(442) 13.04.1999
(151) 20.07.1999
(180) 29.01.2009
(730) **Nikolaj Maroš, Mgr.**, Bajzova 6, 010 01 Žilina,
SK;
(210) 157-99

(111) **186 274**
(220) 10.02.1999
(442) 13.04.1999
(151) 20.07.1999
(180) 10.02.2009
(730) **DATAPAC, s. r. o.**, Páričkova 18, 821 08 Bratisla-
va, SK;
(210) 258-99

(111) **186 275**
(220) 10.02.1999
(442) 13.04.1999
(151) 20.07.1999
(180) 10.02.2009
(730) **DATAPAC, s. r. o.**, Páričkova 18, 821 08 Bratisla-
va, SK;
(210) 259-99

(111) **186 276**
(220) 15.02.1999
(442) 13.04.1999
(151) 20.07.1999

(180) 15.02.2009
(730) **EuroTel Bratislava, a. s.**, Karpatská 8, 811 05
Bratislava, SK;
(210) 302-99

(111) **186 277**
(220) 15.02.1999
(442) 13.04.1999
(151) 20.07.1999
(180) 15.02.2009
(730) **EuroTel Bratislava, a. s.**, Karpatská 8, 811 05
Bratislava, SK;
(210) 303-99

(111) **186 278**
(220) 15.02.1999
(442) 13.04.1999
(151) 20.07.1999
(180) 15.02.2009
(730) **OKON, a. s.**, Rybárska 1, 915 01 Nové Mesto nad
Váhom, SK;
(210) 322-99

(111) **186 279**
(220) 26.02.1999
(442) 13.04.1999
(151) 20.07.1999
(180) 26.02.2009
(730) **I. D. C. Holding, a. s.**, Drieňová 3, 821 01 Bratisla-
va, SK;
(210) 488-99

(111) **186 280**
(220) 11.11.1992
(442) 13.04.1999
(151) 21.07.1999
(180) 11.11.2002
(730) **First American Czech Insurance Company, U**
Půjčovny 2, 111 50 Praha 1, CZ;
(210) 72926

(111) **186 281**
(220) 24.10.1997
(442) 13.04.1999
(151) 21.07.1999
(180) 24.10.2007
(730) **AMERICAN OPTICAL CORPORATION**, spo-
ločnosť zriadená podľa zákonov štátu Delaware, 14
Mechanic Street, Southbridge, Massachusetts
01550, US;
(210) 1165-94

(111) **186 282**
(220) 19.06.1995
(442) 13.04.1999
(151) 21.07.1999
(180) 19.06.2005

(730) **VUP, a. s.**, Nábřežná 4, 971 04 Prievidza, SK;
(210) 1697-95

(111) **186 283**

(220) 03.07.1995

(442) 13.04.1999

(151) 21.07.1999

(180) 03.07.2005

(730) **Kopec Milan, Ing. - SCARABEUS**, Krivá 23,
040 01 Košice, SK;

(210) 1879-95

(111) **186 284**

(220) 04.08.1995

(442) 13.04.1999

(151) 21.07.1999

(180) 04.08.2005

(730) **PERFETTI S. p. A.**, Via XXV Aprile 7, 20020
Lainate (MI), IT;

(210) 2208-95

(111) **186 285**

(220) 16.10.1995

(442) 13.04.1999

(151) 21.07.1999

(180) 16.10.2005

(730) **KONEX MEDIK, spol. s r. o.**, Rastislavova 7,
040 01 Košice, SK;

(210) 2895-95

(111) **186 286**

(220) 23.11.1995

(442) 13.04.1999

(151) 21.07.1999

(180) 23.11.2005

(730) **R. J. Reynolds International B.V. (Hilversum)**
Geneva Branch, 12-14 Chemin Rieu, CH-1211

Geneva 17, CH;

(210) 3326-95

(111) **186 287**

(220) 12.02.1996

(442) 13.04.1999

(151) 21.07.1999

(180) 12.02.2006

(730) **AES Properties Corp.**, 5 Burlington Square,
Burlington, Vermont 05401, US;

(210) 402-96

(111) **186 288**

(220) 12.02.1996

(442) 13.04.1999

(151) 21.07.1999

(180) 12.02.2006

(730) **AES Properties Corp.**, 5 Burlington Square,
Burlington, Vermont 05401, US;

(210) 403-96

(111) **186 293**

(220) 14.02.1996

(442) 13.04.1999

(151) 21.07.1999

(180) 14.02.2006

(730) **Gábor Ján - ESOX**, Mlynské Nivy 66, 821 05
Bratislava, SK;

(210) 437-96

(111) **186 294**

(220) 14.02.1996

(442) 13.04.1999

(151) 21.07.1999

(180) 14.02.2006

(730) **Gábor Ján - ESOX**, Mlynské Nivy 66, 821 05
Bratislava, SK;

(210) 438-96

(111) **186 295**

(220) 15.03.1996

(442) 13.04.1999

(151) 21.07.1999

(180) 15.03.2006

(730) **Cb - obchod, služby, výstavba, s. r. o.**, Horná 83,
974 00 Banská Bystrica, SK;

(210) 696-96

(111) **186 296**

(220) 27.02.1996

(442) 13.04.1999

(151) 21.07.1999

(180) 27.02.2006

(730) **Helikon, spol. s r. o.**, Obrancov mieru 5, 902 01
Pezinok, SK;

(210) 749-96

(111) **186 297**

(220) 29.03.1996

(442) 13.04.1999

(151) 21.07.1999

(180) 29.03.2006

(730) **Združenie užívateľov kolektívnych ochranných**
známok, Rožňavská 2, 830 00 Bratislava, SK;

(210) 799-96

(111) **186 298**

(220) 10.04.1996

(442) 13.04.1999

(151) 21.07.1999

(180) 10.04.2006

(730) **COLGATE PALMOLIVE COMPANY**, 300 Park
Avenue, New York, New York 10022-7499, US;

(210) 896-96

(111) **186 299**

(220) 16.04.1996

(442) 13.04.1999

(151) 21.07.1999

(180) 16.04.2006

(730) **SANOFI SANTE NUTRITION ANIMALE, société anonyme**, Zone Industrielle de la Ballastiere, F-33500 Libourne, FR;
(210) 971-96

(111) **186 300**
(220) 06.05.1996
(442) 13.04.1999
(151) 21.07.1999
(180) 06.05.2006
(730) **EURIS, spol. s r. o.**, Šafárikova 71, 048 01 Rožňava, SK;
(210) 1207-96

(111) **186 301**
(220) 06.05.1996
(442) 13.04.1999
(151) 21.07.1999
(180) 06.05.2006
(730) **IZOMAT, a. s.**, Železničný rad 24, 968 14 Nová Baňa, SK;
(210) 1211-96

(111) **186 302**
(220) 08.05.1996
(442) 13.04.1999
(151) 21.07.1999
(180) 08.05.2006
(730) **Kabát L., s. r. o.**, V. Clementisa 13, 917 01 Trnava, SK;
(210) 1232-96

(111) **186 303**
(220) 08.05.1996
(442) 13.04.1999
(151) 21.07.1999
(180) 08.05.2006
(730) **Kabát L., s. r. o.**, V. Clementisa 13, 917 01 Trnava, SK;
(210) 1233-96

(111) **186 304**
(220) 17.05.1996
(442) 13.04.1999
(151) 21.07.1999
(180) 17.05.2006
(730) **NEALKO VODŇANY, spol. s r. o.**, Staropoštovská 1080, 389 01 Vodňany, CZ;
(210) 1362-96

(111) **186 305**
(220) 28.05.1996
(310) 109785
(320) 26.03.1996
(330) CZ
(442) 13.04.1999
(151) 21.07.1999
(180) 28.05.2006

(730) **Trýska Zdeněk**, 696 72 Lipov 523, CZ;
(210) 1437-96

(111) **186 306**
(220) 31.05.1996
(442) 13.04.1999
(151) 21.07.1999
(180) 31.05.2006
(730) **EZ-ELEKTROSYSTÉMY Bratislava, a. s.**, Ružová dolina 10, 824 77 Bratislava, SK;
(210) 1469-96

(111) **186 307**
(220) 12.06.1996
(442) 13.04.1999
(151) 21.07.1999
(180) 12.06.2006
(730) **Casio Keisanki Kabushiki Kaisha (Casio Computer Co.,Ltd)**, 6 -1, 2-chome, Nishi Shinjuku, Shinjuku-ku, Tokyo, JP;
(210) 1527-96

(111) **186 308**
(220) 12.06.1996
(442) 13.04.1999
(151) 21.07.1999
(180) 12.06.2006
(730) **Casio Keisanki Kabushiki Kaisha (Casio Computer Co., Ltd)**, 6 -1, 2-chome, Nishi Shinjuku, Shinjuku-ku, Tokyo, JP;
(210) 1528-96

(111) **186 309**
(220) 07.12.1998
(442) 13.04.1999
(151) 21.07.1999
(180) 07.12.2008
(730) **Vlkanová - Witzemann, spol. s r. o.**, Továrenská 1, 976 31 Vlkanová, SK;
(210) 1565-96

(111) **186 310**
(220) 17.06.1996
(442) 13.04.1999
(151) 21.07.1999
(180) 17.06.2006
(730) **Strojmonta, a. s.**, Plynárska 3, 820 06 Bratislava, SK;
(210) 1593-96

(111) **186 311**
(220) 24.06.1996
(442) 13.04.1999
(151) 21.07.1999
(180) 24.06.2006

(730) **ORIN, spol. s r. o.**, Komenského 2222/87, 075 01
Trebíšov, SK;
(210) 1675-96

(111) **186 312**
(220) 11.07.1996
(442) 13.04.1999
(151) 21.07.1999
(180) 11.07.2006

(730) **Slovenská televízna spoločnosť, s. r. o.**, 900 82
Blatné 18, SK;
(210) 1815-96

(111) **186 313**
(220) 11.07.1996
(442) 13.04.1999
(151) 21.07.1999
(180) 11.07.2006

(730) **Slovenská televízna spoločnosť, s. r. o.**, 900 82
Blatné 18, SK;
(210) 1824-96

(111) **186 314**
(220) 22.07.1996
(442) 13.04.1999
(151) 21.07.1999
(180) 22.07.2006

(730) **Copyright Agency, s. r. o.**, Jakubovo nám. 14,
813 48 Bratislava, SK;
(210) 1904-96

(111) **186 315**
(220) 25.07.1996
(442) 13.04.1999
(151) 21.07.1999
(180) 25.07.2006

(730) **SLOVEX TRADE MISSION, spol. s r. o.**, Mile-
tičova 1, 821 08 Bratislava, SK;
(210) 1950-96

(111) **186 316**
(220) 26.07.1996
(442) 13.04.1999
(151) 21.07.1999
(180) 26.07.2006

(730) **Globus Holding GmbH & Co. KG**, Leipziger
Strasse 8, 66606 St. Wendel, DE;
(210) 1971-96

(111) **186 317**
(220) 29.07.1996
(442) 13.04.1999
(151) 21.07.1999
(180) 29.07.2006

(730) **Arleth Jozef - ASSA**, Hodálova 12, 841 05 Brati-
slava, SK;
(210) 1984-96

(111) **186 318**
(220) 29.07.1996
(442) 13.04.1999
(151) 21.07.1999
(180) 29.07.2006

(730) **Esselte IPR AB**, Sundbybergsvägen 1, 171 27
Solna, SE;
(210) 1993-96

(111) **186 319**
(220) 31.07.1996
(442) 13.04.1999
(151) 21.07.1999
(180) 31.07.2006

(730) **Bochemie, s. r. o.**, Lidická 326, 735 95 Bohumín,
CZ;
(210) 2009-96

(111) **186 320**
(220) 09.08.1996
(442) 13.04.1999
(151) 21.07.1999
(180) 09.08.2006

(730) **ANGLOFRANCHISE LIMITED**, 37, Sheepfold
Lane Amersham, County of Buckingham HP7 9EJ,
GB;
(210) 2083-96

(111) **186 321**
(220) 09.08.1996
(442) 13.04.1999
(151) 21.07.1999
(180) 09.08.2006

(730) **ANGLOFRANCHISE LIMITED**, 37, Sheepfold
Lane Amersham, County of Buckingham HP7 9EJ,
GB;
(210) 2084-96

(111) **186 322**
(220) 09.08.1996
(442) 13.04.1999
(151) 21.07.1999
(180) 09.08.2006

(730) **ANGLOFRANCHISE LIMITED**, 37, Sheepfold
Lane Amersham, County of Buckingham HP7 9EJ,
GB;
(210) 2088-96

(111) **186 324**
(220) 23.08.1996
(442) 13.04.1999
(151) 21.07.1999
(180) 23.08.2006

(730) **LAUREA, spol. s r. o.**, Panská 14, 811 01 Bratisla-
va, SK;
(210) 2223-96

- (111) **186 325**
(220) 27.08.1996
(442) 13.04.1999
(151) 21.07.1999
(180) 27.08.2006
(730) **SLOVAK INTERNATIONAL TABAK, a. s. S. I. T.**, Mlynské Nivy 54, 824 53 Bratislava, SK;
(210) 2238-96
- (111) **186 326**
(220) 03.09.1996
(442) 13.04.1999
(151) 21.07.1999
(180) 03.09.2006
(730) **Happy Home Slovakia, s. r. o.**, Priečhodná 5, 971 01 Prievidza, SK;
(210) 2304-96
- (111) **186 327**
(220) 25.09.1996
(442) 13.04.1999
(151) 21.07.1999
(180) 25.09.2006
(730) **ERNST & YOUNG INTERNATIONAL, LTD.**, 787 Seventh Avenue, New York, New York, US;
(210) 2520-96
- (111) **186 328**
(220) 25.09.1996
(442) 13.04.1999
(151) 21.07.1999
(180) 25.09.2006
(730) **ASTRA TECH AB**, Aminogatan 1, S-431 53 Mölndal, SE;
(210) 2521-96
- (111) **186 329**
(220) 27.09.1996
(442) 13.04.1999
(151) 21.07.1999
(180) 27.09.2006
(730) **Nintendo Co., Ltd.**, 60 Fukuinekamitamatsucho, Higashiyama-ku, Kyoto-shi, Kyoto-fu, JP;
(210) 2544-96
- (111) **186 330**
(220) 27.09.1996
(442) 13.04.1999
(151) 21.07.1999
(180) 27.09.2006
(730) **Pioneer Hi-Bred International, Inc.**, 700 Capital Square, 400 Locust Street, Des Moines, Iowa 50309, US;
(210) 2552-96
- (111) **186 331**
(220) 02.10.1996
(442) 13.04.1999
- (151) 21.07.1999
(180) 02.10.2006
(730) **CHEMOS SLOVAKIA, spol. s r. o.**, Veľká okružná 1129/56, 958 01 Partizánske, SK;
(210) 2576-96
- (111) **186 332**
(220) 02.10.1996
(442) 13.04.1999
(151) 21.07.1999
(180) 02.10.2006
(730) **LAUREA, spol. s r. o.**, Panská 14, 811 01 Bratislava, SK;
(210) 2588-96
- (111) **186 333**
(220) 03.10.1996
(442) 13.04.1999
(151) 21.07.1999
(180) 03.10.2006
(730) **Liz Claiborne, Inc.**, 1441 Broadway, New York, New York 10018, US;
(210) 2590-96
- (111) **186 334**
(220) 03.10.1996
(442) 13.04.1999
(151) 21.07.1999
(180) 03.10.2006
(730) **Liz Claiborne, Inc.**, 1441 Broadway, New York, New York 10018, US;
(210) 2591-96
- (111) **186 335**
(220) 03.10.1996
(442) 13.04.1999
(151) 21.07.1999
(180) 03.10.2006
(730) **Liz Claiborne, Inc.**, 1441 Broadway, New York, New York 10018, US;
(210) 2592-96
- (111) **186 336**
(220) 03.10.1996
(442) 13.04.1999
(151) 21.07.1999
(180) 03.10.2006
(730) **Liz Claiborne, Inc.**, 1441 Broadway, New York, New York 10018, US;
(210) 2594-96
- (111) **186 337**
(220) 03.10.1996
(442) 13.04.1999
(151) 21.07.1999
(180) 03.10.2006

(730) **Liz Claiborne, Inc.**, 1441 Broadway, New York,
New York 10018, US;
(210) 2595-96

(111) **186 338**
(220) 03.10.1996
(442) 13.04.1999
(151) 21.07.1999
(180) 03.10.2006

(730) **HORIZON, v. o. s.**, Levočská 22, 080 01 Prešov,
SK;
(210) 2598-96

(111) **186 339**
(220) 03.10.1996
(442) 13.04.1999
(151) 21.07.1999
(180) 03.10.2006

(730) **STAVMET, spol. s r. o.**, Mikovíniho č. 8, 917 01
Trnava, SK;
(210) 2602-96

(111) **186 340**
(220) 03.10.1996
(442) 13.04.1999
(151) 21.07.1999
(180) 03.10.2006

(730) **Štrelinger Peter**, Dlhé diely 1/I, 841 04 Bratislava,
SK;
(210) 2614-96

(111) **186 341**
(220) 07.10.1996
(442) 13.04.1999
(151) 21.07.1999
(180) 07.10.2006

(730) **IN TIME, s. r. o.**, Sliachska 10, 831 02 Bratislava,
SK;
(210) 2632-96

(111) **186 342**
(220) 09.10.1996
(442) 13.04.1999
(151) 21.07.1999
(180) 09.10.2006

(730) **Castrol Limited**, Burmah Castrol House, Pipers
Way, Swindon, Wiltshire SN3 1RE, GB;
(210) 2645-96

(111) **186 343**
(220) 24.10.1996
(442) 13.04.1999
(151) 21.07.1999
(180) 24.10.2006

(730) **EuroTel Bratislava, a. s.**, Karpatská 8, 811 05
Bratislava, SK;
(210) 2792-96

(111) **186 344**
(220) 24.10.1996
(442) 13.04.1999
(151) 21.07.1999
(180) 24.10.2006

(730) **EuroTel Bratislava, a. s.**, Karpatská 8, 811 05
Bratislava, SK;
(210) 2793-96

(111) **186 345**
(220) 08.11.1996
(442) 13.04.1999
(151) 21.07.1999
(180) 08.11.2006

(730) **Vladimír Randa - Randa a spol.**, Gaštanová 2,
010 01 Žilina, SK;
(210) 2937-96

(111) **186 346**
(220) 08.11.1996
(442) 13.04.1999
(151) 21.07.1999
(180) 08.11.2006

(730) **INCHEBA, a. s.**, Viedenská cesta 7, 852 51 Brati-
slava, SK;
(210) 2941-96

(111) **186 347**
(220) 08.11.1996
(442) 13.04.1999
(151) 20.07.1999
(180) 08.11.2006

(730) **INCHEBA, a. s.**, Viedenská cesta 7, 852 51 Brati-
slava, SK;
(210) 2942-96

(111) **186 348**
(220) 15.11.1996
(442) 13.04.1999
(151) 20.07.1999
(180) 15.11.2006

(730) **Fieldcrest Cannon, Inc.**, 326 East Stadium Drive,
Eden, North Carolina, US;
(210) 3008-96

(111) **186 349**
(220) 15.11.1996
(442) 13.04.1999
(151) 20.07.1999
(180) 15.11.2006

(730) **Tabaček František, Ing. - TAIMP**, 013 62 Veľké
Rovné 3, SK;
(210) 3027-96

(111) **186 350**
(220) 20.11.1996
(442) 13.04.1999
(151) 20.07.1999

(180) 20.11.2006
 (730) **MATADOR, a. s.**, Ul. Terézie Vansovej 1054/45,
 020 01 Púchov, SK;
 (210) 3069-96

(111) **186 351**
 (220) 21.11.1996
 (442) 13.04.1999
 (151) 20.07.1999
 (180) 21.11.2006
 (730) **Martoš Štefan**, Pod kalváriou 2305, 955 01 Topoľ-
 čany, SK;
 (210) 3085-96

(111) **186 352**
 (220) 21.11.1996
 (442) 13.04.1999
 (151) 20.07.1999
 (180) 21.11.2006
 (730) **EuroTel Bratislava, a. s.**, Karpatská 8, 811 05 Bra-
 tislava, SK;
 (210) 3086-96

(111) **186 353**
 (220) 21.11.1996
 (442) 13.04.1999
 (151) 20.07.1999
 (180) 21.11.2006
 (730) **EuroTel Bratislava, a. s.**, Karpatská 8, 811 05 Bra-
 tislava, SK;
 (210) 3087-96

(111) **186 354**
 (220) 21.11.1996
 (442) 13.04.1999
 (151) 20.07.1999
 (180) 21.11.2006
 (730) **LAMA Plus, s. r. o. organizačná zložka**, Ústredie
 200, 023 55 Vysoká nad Kysucou, SK;
 (210) 3088-96

(111) **186 355**
 (220) 21.11.1996
 (442) 13.04.1999
 (151) 20.07.1999
 (180) 21.11.2006
 (730) **LAMA Plus, s. r. o. organizačná zložka**, Ústredie
 200, 023 55 Vysoká nad Kysucou, SK;
 (210) 3089-96

(111) **186 356**
 (220) 22.11.1996
 (442) 13.04.1999
 (151) 20.07.1999
 (180) 22.11.2006

(730) **GIORPLUS INTERNATIONAL LIMITED**,
 Omar Hodge Building, Wickhams Cay I, Road
 Town, Tortola, VG;
 (210) 3111-96

(111) **186 357**
 (220) 22.11.1996
 (442) 13.04.1999
 (151) 20.07.1999
 (180) 22.11.2006
 (730) **Huhtamäki Oy**, Turku, FI;
 (210) 3116-96

(111) **186 358**
 (220) 25.11.1996
 (442) 13.04.1999
 (151) 20.07.1999
 (180) 25.11.2006
 (730) **AKV-AKE, spol. s r. o.**, Podhorská ulica 12, 841 07
 Bratislava, SK;
 (210) 3132-96

(111) **186 359**
 (220) 25.11.1996
 (442) 13.04.1999
 (151) 20.07.1999
 (180) 25.11.2006
 (730) **MASPEX Sp. z o. o.**, ul. Chopina 10, 34-100 Wa-
 dowice, PL;
 (210) 3133-96

(111) **186 360**
 (220) 25.11.1996
 (442) 13.04.1999
 (151) 20.07.1999
 (180) 25.11.2006
 (730) **M + B, spol. s r. o.**, Adyho 28, 984 01 Lučenec, SK;
 (210) 3134-96

(111) **186 362**
 (220) 26.11.1996
 (442) 13.04.1999
 (151) 20.07.1999
 (180) 26.11.2006
 (730) **Procházka Edgar**, Vavřenova 1146, 142 00 Praha
 4, CZ;
 (210) 3148-96

(111) **186 363**
 (220) 04.12.1996
 (442) 13.04.1999
 (151) 20.07.1999
 (180) 04.12.2006
 (730) **Černý Peter, Ing. - Agrochemix**, Rožňavská 17,
 831 04 Bratislava, SK;
 (210) 3254-96

(111) **186 364**
 (220) 04.12.1996
 (442) 13.04.1999
 (151) 20.07.1999
 (180) 04.12.2006
 (730) **Kuwait Petroleum (Danmark) A/S**, Hummeltoftevej 49, DK-2830 Virum, DK;
 (210) 3255-96

(111) **186 365**
 (220) 04.12.1996
 (442) 13.04.1999
 (151) 20.07.1999
 (180) 04.12.2006
 (730) **Kuwait Petroleum (Danmark) A/S**, Hummeltoftevej 49, DK-2830 Virum, DK;
 (210) 3256-96

(111) **186 366**
 (220) 04.12.1996
 (442) 13.04.1999
 (151) 20.07.1999
 (180) 04.12.2006
 (730) **Kuwait Petroleum (Danmark) A/S**, Hummeltoftevej 49, DK-2830 Virum, DK;
 (210) 3257-96

(111) **186 367**
 (220) 04.12.1996
 (442) 13.04.1999
 (151) 20.07.1999
 (180) 04.12.2006
 (730) **Toyota Jidosha Kabushiki Kaisha (Toyota Motor Corporation)**, 1, Toyota-cho, Toyota-shi, Aichi-ken, JP;
 (210) 3262-96

(111) **186 368**
 (220) 04.12.1996
 (442) 13.04.1999
 (151) 20.07.1999
 (180) 04.12.2006
 (730) **Toyota Jidosha Kabushiki Kaisha (Toyota Motor Corporation)**, 1, Toyota-cho, Toyota-shi, Aichi-ken, JP;
 (210) 3263-96

(111) **186 369**
 (220) 04.12.1996
 (442) 13.04.1999
 (151) 20.07.1999
 (180) 04.12.2006
 (730) **Toyota Jidosha Kabushiki Kaisha (Toyota Motor Corporation)**, 1, Toyota-cho, Toyota-shi, Aichi-ken, JP;
 (210) 3264-96

(111) **186 370**
 (220) 04.12.1996
 (442) 13.04.1999
 (151) 20.07.1999
 (180) 04.12.2006
 (730) **Toyota Jidosha Kabushiki Kaisha (Toyota Motor Corporation)**, 1, Toyota-cho, Toyota-shi, Aichi-ken, JP;
 (210) 3265-96

(111) **186 371**
 (220) 05.12.1996
 (442) 13.04.1999
 (151) 20.07.1999
 (180) 05.12.2006
 (730) **Shell International Petroleum Company Limited**, Shell Centre, London SE1 7NA, GB;
 (210) 3268-96

(111) **186 372**
 (220) 05.12.1996
 (442) 13.04.1999
 (151) 20.07.1999
 (180) 05.12.2006
 (730) **SONY MUSIC ENTERTAINMENT**, Slunná 17, 160 00 Praha 6, CZ;
 (210) 3270-96

(111) **186 373**
 (220) 06.12.1996
 (442) 13.04.1999
 (151) 20.07.1999
 (180) 06.12.2006
 (730) **Rothmans of Pall Mall Limited**, Grienbachstrasse 11, CH 6300 Zug, CH;
 (210) 3290-96

(111) **186 374**
 (220) 03.01.1997
 (442) 13.04.1999
 (151) 20.07.1999
 (180) 03.01.2007
 (730) **CCC ACQUISITION CORPORATION**, 6040 Bandini Boulevard, Los Angeles, California 90040, US;
 (210) 12-97

(111) **186 375**
 (220) 03.01.1997
 (442) 13.04.1999
 (151) 20.07.1999
 (180) 03.01.2007
 (730) **ALPA, s. r. o.**, Hornoměstská 378, 594 25 Velké Meziříčí, CZ;
 (210) 15-97

- (111) **186 376**
(220) 03.01.1997
(442) 13.04.1999
(151) 20.07.1999
(180) 03.01.2007
(730) **McDonald's Corporation**, McDonald's Plaza,
Oak Brook, Illinois 60521, US;
(210) 19-97
- (111) **186 377**
(220) 07.01.1997
(442) 13.04.1999
(151) 20.07.1999
(180) 07.01.2007
(730) **PosAm Bratislava, spol. s r. o.**, Vajnorská 137,
831 04 Bratislava, SK;
(210) 22-97
- (111) **186 378**
(220) 07.01.1997
(442) 13.04.1999
(151) 20.07.1999
(180) 07.01.2007
(730) **PosAm Bratislava, spol. s r. o.**, Vajnorská 137,
831 04 Bratislava, SK;
(210) 23-97
- (111) **186 379**
(220) 09.01.1997
(442) 13.04.1999
(151) 20.07.1999
(180) 09.01.2007
(730) **Korn/Ferry International**, 1800 Century Park
East, Suite 900, Los Angeles, California 90067, US;
(210) 50-97
- (111) **186 380**
(220) 09.01.1997
(442) 13.04.1999
(151) 20.07.1999
(180) 09.01.2007
(730) **Global AmeriTech Company, s. r. o.**, Smetanova
9, 811 03 Bratislava, SK;
(210) 51-97
- (111) **186 381**
(220) 09.01.1997
(442) 13.04.1999
(151) 20.07.1999
(180) 09.01.2007
(730) **Global AmeriTech Company, s. r. o.**, Smetanova
9, 811 03 Bratislava, SK;
(210) 52-97
- (111) **186 382**
(220) 09.01.1997
(442) 13.04.1999
- (151) 20.07.1999
(180) 09.01.2007
(730) **Global AmeriTech Company, s. r. o.**, Smetanova
9, 811 03 Bratislava, SK;
(210) 53-97
- (111) **186 383**
(220) 09.01.1997
(442) 13.04.1999
(151) 20.07.1999
(180) 09.01.2007
(730) **Global AmeriTech Company, s. r. o.**, Smetanova
9, 811 03 Bratislava, SK;
(210) 54-97
- (111) **186 384**
(220) 09.01.1997
(442) 13.04.1999
(151) 20.07.1999
(180) 09.01.2007
(730) **Global AmeriTech Company, s. r. o.**, Smetanova
9, 811 03 Bratislava, SK;
(210) 57-97
- (111) **186 385**
(220) 09.01.1997
(442) 13.04.1999
(151) 20.07.1999
(180) 09.01.2007
(730) **INDUSTRIAS MURTRA, S. A.**, Jordi Camp 94,
08400 Granollers, Barcelona, ES;
(210) 60-97
- (111) **186 386**
(220) 09.01.1997
(442) 13.04.1999
(151) 20.07.1999
(180) 09.01.2007
(730) **Aktiebolaget Electrolux**, S-105 45 Stockholm, SE;
(210) 65-97
- (111) **186 387**
(220) 09.01.1997
(442) 13.04.1999
(151) 20.07.1999
(180) 09.01.2007
(730) **WARNER - LAMBERT COMPANY**, spoločnosť
zriadená podľa zákonov štátu Delaware, 201 Tabor
Road, Morris Plains, New Jersey, US;
(210) 67-97
- (111) **186 388**
(220) 09.01.1997
(442) 13.04.1999
(151) 20.07.1999
(180) 09.01.2007

(730) **WARNER - LAMBERT COMPANY**, spoločnosť zriadená podľa zákonov štátu Delaware, 201 Tabor Road, Morris Plains, New Jersey, US;
(210) 69-97

(111) **186 389**

(220) 09.01.1997

(442) 13.04.1999

(151) 20.07.1999

(180) 09.01.2007

(730) **UNITED DISTILLERS p.l.c. also trading as ALEXANDER GORDON & COMPANY**, 33 Ellersly Road, Edinburgh EH12 6JW, Scotland, GB;
(210) 70-97

(111) **186 390**

(220) 09.01.1997

(442) 13.04.1999

(151) 20.07.1999

(180) 09.01.2007

(730) **Clairol Incorporated**, spoločnosť organizovaná a existujúca podľa zákonov štátu Delaware, 345 Park Avenue, New York, New York, US;
(210) 71-97

(111) **186 391**

(220) 09.01.1997

(442) 13.04.1999

(151) 20.07.1999

(180) 09.01.2007

(730) **Amway Corporation**, 7575 East Fulton Street, Ada, Michigan 49355-0001, US;
(210) 72-97

(111) **186 392**

(220) 09.01.1997

(442) 13.04.1999

(151) 20.07.1999

(180) 09.01.2007

(730) **MINNTECH CORPORATION**, spoločnosť zriadená podľa zákonov štátu Minnesota, 14605 28th Avenue North, Minneapolis, Minnesota 55447, US;
(210) 73-97

(111) **186 393**

(220) 09.01.1997

(442) 13.04.1999

(151) 20.07.1999

(180) 09.01.2007

(730) **ČOVSPOL, spol. s r. o.**, Rovinka 326, 900 41 Bratislava, SK;
(210) 74-97

(111) **186 394**

(220) 10.01.1997

(442) 13.04.1999

(151) 20.07.1999

(180) 10.01.2007

(730) **FUJITSU LIMITED**, 1-1, Kamikodanaka, 4-cho-me, Nakahara-ku, Kawasaki-shi, Kanagawa-ken, JP;

(210) 78-97

(111) **186 395**

(220) 10.01.1997

(442) 13.04.1999

(151) 20.07.1999

(180) 10.01.2007

(730) **LINK OVERSEAS LIMITED**, 13 Royal Square, St. Helier JE2 4 WA, Channel Islands, Jersey, GB;
(210) 80-97

(111) **186 396**

(220) 20.01.1997

(442) 13.04.1999

(151) 20.07.1999

(180) 20.01.2007

(730) **Bayer Aktiengesellschaft**, D-51368 Leverkusen, DE;
(210) 203-97

(111) **186 397**

(220) 22.01.1997

(442) 13.04.1999

(151) 20.07.1999

(180) 22.01.2007

(730) **TOBAMARK International, a joint-stock company**, Odet, 29500 Ergue Gaberic, FR;
(210) 229-97

(111) **186 398**

(220) 23.01.1997

(442) 13.04.1999

(151) 20.07.1999

(180) 23.01.2007

(730) **EMI Entertainment World, Inc.**, 1290 Avenue of the Americas, New York, NY 10104, US;
(210) 244-97

(111) **186 399**

(220) 28.01.1997

(442) 13.04.1999

(151) 20.07.1999

(180) 28.01.2007

(730) **Mattes Slovakia, spol. s r. o.**, A. Rudnaya 21, 010 01 Žilina, SK;
(210) 300-97

(111) **186 400**

(220) 28.01.1997

(442) 13.04.1999

(151) 20.07.1999

(180) 28.01.2007

(730) **Mattes Slovakia, spol. s r. o.**, A. Rudnaya 21,
010 01 Žilina, SK;
(210) 301-97

(111) **186 401**
(220) 28.01.1997
(442) 13.04.1999
(151) 20.07.1999
(180) 28.01.2007

(730) **Mattes Slovakia, spol. s r. o.**, A. Rudnaya 21,
010 01 Žilina, SK;
(210) 302-97

(111) **186 402**
(220) 28.01.1997
(442) 13.04.1999
(151) 20.07.1999
(180) 28.01.2007

(730) **FRUIKO, a. s.**, 696 21 Prušánky, CZ;
(210) 304-97

(111) **186 403**
(220) 28.01.1997
(442) 13.04.1999
(151) 20.07.1999
(180) 28.01.2007

(730) **Shellys Shoes Limited**, Unit 2/3, Staples Corner
Business Park, 1-3 Edgware Road, London
NW2 6JZ, GB;
(210) 306-97

(111) **186 404**
(220) 28.01.1997
(442) 13.04.1999
(151) 20.07.1999
(180) 28.01.2007

(730) **ABC Medicover Holdings, B. V.**, 3, Avenue
Pasteur, 2311 Luxembourg, LU;
(210) 307-97

(111) **186 405**
(220) 28.01.1997
(442) 13.04.1999
(151) 20.07.1999
(180) 28.01.2007

(730) **ABC Medicover Holdings, B. V.**, 3, Avenue Pas-
teur, 2311 Luxembourg, LU;
(210) 308-97

(111) **186 406**
(220) 28.01.1997
(442) 13.04.1999
(151) 20.07.1999
(180) 28.01.2007

(730) **VUCHT, a. s.**, Nobelova 34, 836 03 Bratislava, SK;
(210) 309-97

(111) **186 407**
(220) 28.01.1997
(442) 13.04.1999
(151) 20.07.1999
(180) 28.01.2007

(730) **KONTAKT/JUVEN, s. r. o.**, Radničná 4, 010 01
Žilina, SK;
(210) 310-97

(111) **186 408**
(220) 29.01.1997
(442) 13.04.1999
(151) 20.07.1999
(180) 29.01.2007

(730) **NBA Properties, Inc.**, Olympic Tower Building,
645 Fifth Avenue, New York, New York 10022, US;
(210) 316-97

(111) **186 409**
(220) 29.01.1997
(442) 13.04.1999
(151) 20.07.1999
(180) 29.01.2007

(730) **NBA Properties, Inc.**, Olympic Tower Building,
645 Fifth Avenue, New York, New York 10022, US;
(210) 317-97

(111) **186 410**
(220) 29.01.1997
(442) 13.04.1999
(151) 20.07.1999
(180) 29.01.2007

(730) **NBA Properties, Inc.**, Olympic Tower Building,
645 Fifth Avenue, New York, New York 10022, US;
(210) 318-97

(111) **186 411**
(220) 29.01.1997
(442) 13.04.1999
(151) 20.07.1999
(180) 29.01.2007

(730) **LINEA Nivnice, a. s.**, U dvora 190, 687 51 Nivni-
ce, CZ;
(210) 319-97

(111) **186 412**
(220) 29.01.1997
(442) 13.04.1999
(151) 20.07.1999
(180) 29.01.2007

(730) **Szilárd Juraj**, Ul. biskupa Királya 2018, 945 01
Komárno, SK;
(210) 320-97

(111) **186 413**
(220) 29.01.1997
(442) 13.04.1999
(151) 20.07.1999
(180) 29.01.2007

(730) **Szilárd Juraj**, Ul. biskupa Királya 2018, 945 01 Komárno, SK;
(210) 321-97

(111) **186 414**
(220) 30.01.1997
(442) 13.04.1999
(151) 20.07.1999
(180) 30.01.2007
(730) **Teco, a. s.**, Havlíčkova 260, 280 58 Kolín IV., CZ;
(210) 323-97

(111) **186 415**
(220) 30.01.1997
(442) 13.04.1999
(151) 20.07.1999
(180) 30.01.2007
(730) **Teco, a. s.**, Havlíčkova 260, 280 58 Kolín IV., CZ;
(210) 324-97

(111) **186 416**
(220) 30.01.1997
(442) 13.04.1999
(151) 20.07.1999
(180) 30.01.2007
(730) **Kamas Ľubomír, PharmDr.**, Tajovského 9, 974 01 Banská Bystrica, SK;
(210) 327-97

(111) **186 417**
(220) 30.01.1997
(442) 13.04.1999
(151) 20.07.1999
(180) 30.01.2007
(730) **Kamas Ľubomír, PharmDr.**, Tajovského 9, 974 01 Banská Bystrica, SK;
(210) 328-97

(111) **186 418**
(220) 30.01.1997
(442) 13.04.1999
(151) 20.07.1999
(180) 30.01.2007
(730) **TWENTIETH CENTURY FOX FILM CORPORATION**, spoločnosť zriadená podľa zákonov štátu Delaware, 10201 West Pico Boulevard, Los Angeles, California 90035, US;
(210) 330-97

(111) **186 419**
(220) 30.01.1997
(442) 13.04.1999
(151) 20.07.1999
(180) 30.01.2007

(730) **USG INTERIORS, INC.**, spoločnosť zriadená podľa zákonov štátu Delaware, 125 South Franklin Street, Chicago, Illinois, US;
(210) 331-97

(111) **186 420**
(220) 30.01.1997
(442) 13.04.1999
(151) 20.07.1999
(180) 30.01.2007
(730) **Glaxo Group Limited**, Glaxo Wellcome House, Berkeley Avenue, Greenford, Middlesex UB6 0NN, GB;
(210) 333-97

(111) **186 421**
(220) 30.01.1997
(442) 13.04.1999
(151) 20.07.1999
(180) 30.01.2007
(730) **RADIO TWIST, a. s.**, Šalviová 1, 821 01 Bratislava, SK;
(210) 334-97

(111) **186 422**
(220) 30.01.1997
(442) 13.04.1999
(151) 20.07.1999
(180) 30.01.2007
(730) **RADIO TWIST, a. s.**, Šalviová 1, 821 01 Bratislava, SK;
(210) 335-97

(111) **186 423**
(220) 30.01.1997
(442) 13.04.1999
(151) 20.07.1999
(180) 30.01.2007
(730) **RADIO TWIST, a. s.**, Šalviová 1, 821 01 Bratislava, SK;
(210) 336-97

(111) **186 424**
(220) 30.01.1997
(442) 13.04.1999
(151) 20.07.1999
(180) 30.01.2007
(730) **RADIO TWIST, a. s.**, Šalviová 1, 821 01 Bratislava, SK;
(210) 337-97

(111) **186 425**
(220) 30.01.1997
(442) 08.04.1999
(151) 20.07.1999
(180) 30.01.2007

(730) **RADIO TWIST, a. s.**, Šalviová 1, 821 01 Bratislava, SK;
(210) 338-97

(111) **186 426**
(220) 31.01.1997
(442) 13.04.1999
(151) 20.07.1999
(180) 31.01.2007

(730) **The Procter & Gamble Company**, spoločnosť zriadená podľa zákonov štátu Ohio, One Procter & Gamble Plaza, Cincinnati, Ohio, US;
(210) 345-97

(111) **186 427**
(220) 20.02.1997
(442) 13.04.1999
(151) 20.07.1999
(180) 20.02.2007

(730) **Société des Produits Nestlé S. A.**, 1800 Vevey, CH;
(210) 552-97

(111) **186 428**
(220) 25.02.1997
(442) 13.04.1999
(151) 20.07.1999
(180) 25.02.2007

(730) **LIGNUM HOLZ, s. r. o.**, Jilemnického 2, 695 00 Hodonín, CZ;
(210) 586-97

(111) **186 429**
(220) 25.02.1997
(310) 117443
(320) 02.12.1996
(330) CZ
(442) 13.04.1999
(151) 20.07.1999
(180) 25.02.2007

(730) **HM HARMONIE, s. r. o.**, U Čokoládoven 7, 143 00 Praha 4 - Modřany, CZ;
(210) 587-97

(111) **186 430**
(220) 25.02.1997
(442) 13.04.1999
(151) 20.07.1999
(180) 25.02.2007

(730) **Amway Corporation**, spoločnosť zriadená podľa zákonov štátu Michigan, 7575 Fulton Street East, Ada, Michigan 49355-0001, US;
(210) 591-97

(111) **186 431**
(220) 25.02.1997
(442) 13.04.1999
(151) 20.07.1999
(180) 25.02.2007

(730) **MONSANTO COMPANY**, spoločnosť zriadená podľa zákonov štátu Delaware, 800 North Lindbergh Boulevard, St. Louis, Missouri, US;
(210) 592-97

(111) **186 432**
(220) 25.02.1997
(442) 13.04.1999
(151) 20.07.1999
(180) 25.02.2007

(730) **General Electric Company**, spoločnosť zriadená podľa zákonov štátu New York, 1 River Road, Schenectady, New York, US;
(210) 593-97

(111) **186 433**
(220) 25.02.1997
(442) 13.04.1999
(151) 20.07.1999
(180) 25.02.2007

(730) **General Electric Company**, spoločnosť zriadená podľa zákonov štátu New York, 1 River Road, Schenectady, New York, US;
(210) 594-97

(111) **186 434**
(220) 25.02.1997
(442) 13.04.1999
(151) 20.07.1999
(180) 25.02.2007

(730) **Čupka Ľubomír, Ing. - TATRAPET**, Mirka Nešpora 3, 031 01 Liptovský Mikuláš, SK;
(210) 596-97

(111) **186 435**
(220) 25.02.1997
(442) 13.04.1999
(151) 20.07.1999
(180) 25.02.2007

(730) **Čupka Ľubomír, Ing. - TATRAPET**, Mirka Nešpora 3, 031 01 Liptovský Mikuláš, SK;
(210) 597-97

(111) **186 436**
(220) 25.02.1997
(442) 13.04.1999
(151) 20.07.1999
(180) 25.02.2007

(730) **DreamWorks L. L. C.**, 100 Universal Plaza, Bungalow 477, Universal City, California 91608, US;
(210) 599-97

(111) **186 437**
(220) 03.03.1997
(442) 13.04.1999
(151) 20.07.1999
(180) 03.03.2007

(730) **Time Warner Entertainment Company, L. P.**, 75
Rockefeller Plaza, New York, New York 10019,
US;
(210) 650-97

(111) **186 438**
(220) 03.03.1997
(442) 13.04.1999
(151) 20.07.1999
(180) 03.03.2007
(730) **Time Warner Entertainment Company, L. P.**, 75
Rockefeller Plaza, New York, New York 10019,
US;
(210) 651-97

(111) **186 439**
(220) 03.03.1997
(442) 13.04.1999
(151) 20.07.1999
(180) 03.03.2007
(730) **Time Warner Entertainment Company, L. P.**, 75
Rockefeller Plaza, New York, New York 10019,
US;
(210) 652-97

(111) **186 440**
(220) 03.03.1997
(442) 13.04.1999
(151) 20.07.1999
(180) 03.03.2007
(730) **Time Warner Entertainment Company, L. P.**, 75
Rockefeller Plaza, New York, New York 10019,
US;
(210) 653-97

(111) **186 441**
(220) 03.03.1997
(442) 13.04.1999
(151) 20.07.1999
(180) 03.03.2007
(730) **Time Warner Entertainment Company, L. P.**, 75
Rockefeller Plaza, New York, New York 10019,
US;
(210) 654-97

(111) **186 442**
(220) 03.03.1997
(442) 13.04.1999
(151) 20.07.1999
(180) 03.03.2007
(730) **KRAFT JACOBS SUCHARD SA, (KRAFT JA-
COBS SUCHARD AG), (KRAFT JACOBS SU-
CHARD LTD)**, Klausstrasse 4-6, 8008 Zürich, CH;
(210) 655-97

(111) **186 443**
(220) 03.03.1997
(442) 13.04.1999
(151) 20.07.1999

(180) 03.03.2007
(730) **KRAFT JACOBS SUCHARD SA, (Kraft Jacobs
Suchard AG), (Kraft Jacobs Suchard LTD)**,
Klausstrasse 4-6, CH-8008 Zürich, CH;
(210) 656-97

(111) **186 444**
(220) 03.03.1997
(442) 13.04.1999
(151) 20.07.1999
(180) 03.03.2007
(730) **KRAFT JACOBS SUCHARD SA, (Kraft Jacobs
Suchard AG), (Kraft Jacobs Suchard LTD)**,
Klausstrasse 4-6, CH-8008 Zürich, CH;
(210) 657-97

(111) **186 445**
(220) 03.03.1997
(442) 13.04.1999
(151) 20.07.1999
(180) 03.03.2007
(730) **WS TEleshop INTERNATIONAL, spol. s r.
o.**, Perunská 2, 695 01 Hodonín, CZ;
(210) 664-97

(111) **186 446**
(220) 04.03.1997
(442) 13.04.1999
(151) 20.07.1999
(180) 04.03.2007
(730) **OLIMPEX, spol. s r. o.**, Wellnerova 5, 779 00
Olomouc, CZ;
(210) 667-97

(111) **186 447**
(220) 04.03.1997
(442) 13.04.1999
(151) 20.07.1999
(180) 04.03.2007
(730) **IPT (U.K.) LIMITED**, Haw Bank House2, High
Street, Cheadle, Cheshire, GB;
(210) 668-97

(111) **186 448**
(220) 04.03.1997
(310) 345959
(320) 20.09.1996
(330) EM
(442) 13.04.1999
(151) 20.07.1999
(180) 04.03.2007
(730) **SEAPRO INTERNATIONAL INC.**, 201 Metcal-
fe, Suite 911, Montreal, Westmount Quebec,
H3Z 2H7, CA;
(210) 669-97

(111) **186 449**
(220) 04.03.1997
(442) 13.04.1999

- (151) 20.07.1999
(180) 04.03.2007
(730) **Glaxo Group Limited**, Glaxo Wellcome House, Berkeley Avenue, Greenford, Middlesex UB6 0NN, GB;
(210) 670-97
-
- (111) **186 450**
(220) 04.03.1997
(442) 13.04.1999
(151) 20.07.1999
(180) 04.03.2007
(730) **GEMINAL, s. r. o.**, Mierová 14, 982 18 Tornaľa, SK;
(210) 671-97
-
- (111) **186 451**
(220) 04.03.1997
(442) 13.04.1999
(151) 20.07.1999
(180) 04.03.2007
(730) **GEMINAL, s. r. o.**, Mierová 14, 982 18 Tornaľa, SK;
(210) 672-97
-
- (111) **186 452**
(220) 05.03.1997
(442) 13.04.1999
(151) 20.07.1999
(180) 05.03.2007
(730) **SANOFI S. A.**, 32/34 Rue Marbeuf, 75008 Paris, FR;
(210) 675-97
-
- (111) **186 453**
(220) 05.03.1997
(442) 13.04.1999
(151) 20.07.1999
(180) 05.03.2007
(730) **SCHERING AKTIENGESELLSCHAFT**, Müllerstrasse 178, D-13353 Berlín, DE;
(210) 676-97
-
- (111) **186 454**
(220) 21.04.1997
(442) 13.04.1999
(151) 20.07.1999
(180) 21.04.2007
(730) **COALITION RECORDINGS INTERNATIONAL LIMITED**, 46 Kensington Court, London W8 5DP, GB;
(210) 1110-97
-
- (111) **186 455**
(220) 05.03.1997
(442) 13.04.1999
(151) 20.07.1999
(180) 05.03.2007
- (730) **PFIZER INC.**, spoločnosť zriadená podľa zákonov štátu Delaware, 235 East 42nd Street, New York, New York 10017, US;
(210) 678-97
-
- (111) **186 456**
(220) 05.03.1997
(442) 13.04.1999
(151) 20.07.1999
(180) 05.03.2007
(730) **PFIZER INC.**, spoločnosť zriadená podľa zákonov štátu Delaware, 235 East 42nd Street, New York, New York 10017, US;
(210) 679-97
-
- (111) **186 457**
(220) 05.03.1997
(442) 13.04.1999
(151) 20.07.1999
(180) 05.03.2007
(730) **PFIZER INC.**, spoločnosť zriadená podľa zákonov štátu Delaware, 235 East 42nd Street, New York, New York 10017, US;
(210) 680-97
-
- (111) **186 458**
(220) 05.03.1997
(442) 13.04.1999
(151) 20.07.1999
(180) 05.03.2007
(730) **RACIO, spol. s r. o.**, Jiráskova 8, 690 02 Břeclav, CZ;
(210) 684-97
-
- (111) **186 459**
(220) 05.03.1997
(442) 13.04.1999
(151) 20.07.1999
(180) 05.03.2007
(730) **RACIO, spol. s r. o.**, Jiráskova 8, 690 02 Břeclav, CZ;
(210) 685-97
-
- (111) **186 460**
(220) 05.03.1997
(442) 13.04.1999
(151) 20.07.1999
(180) 05.03.2007
(730) **RACIO, spol. s r. o.**, Jiráskova 8, 690 02 Břeclav, CZ;
(210) 686-97
-
- (111) **186 461**
(220) 05.03.1997
(442) 13.04.1999
(151) 20.07.1999
(180) 05.03.2007

(730) **Henkel KGaA**, Düsseldorf, DE;
(210) 687-97

(111) **186 462**
(220) 05.03.1997
(442) 13.04.1999
(151) 20.07.1999
(180) 05.03.2007
(730) **Henkel KGaA**, Düsseldorf, DE;
(210) 688-97

(111) **186 463**
(220) 05.03.1997
(442) 13.04.1999
(151) 20.07.1999
(180) 05.03.2007
(730) **SmithKline Beecham Corporation**, One Franklin Plaza, Philadelphia, Pennsylvania 19101, US;
(210) 689-97

(111) **186 464**
(220) 06.03.1997
(310) 75/215842
(320) 19.12.1996
(330) US
(442) 13.04.1999
(151) 20.07.1999
(180) 06.03.2007
(730) **Riker Laboratories, Inc.**, 3M Center, 2501 Hudson Road, St. Paul, Minnesota, US;
(210) 696-97

(111) **186 465**
(220) 06.03.1997
(442) 13.04.1999
(151) 20.07.1999
(180) 06.03.2007
(730) **Amway Corporation**, 7575 Fulton Street, East, Ada, Michigan 49355, US;
(210) 697-97

(111) **186 466**
(220) 06.03.1997
(442) 13.04.1999
(151) 20.07.1999
(180) 06.03.2007
(730) **COLGATE PALMOLIVE COMPANY**, 300 Park Avenue, New York, New York 10022-7499, US;
(210) 699-97

(111) **186 467**
(220) 12.03.1997
(310) 00118301
(320) 31.12.1996
(330) CZ
(442) 13.04.1999
(151) 20.07.1999
(180) 12.03.2007

(730) **VÚKV, a. s.**, Kartouzská 4, 150 21 Praha 5, CZ;
(210) 750-97

(111) **186 468**
(220) 12.03.1997
(442) 13.04.1999
(151) 20.07.1999
(180) 12.03.2007
(730) **Taisho Pharmaceutical Co., Ltd.**, 24-1, Takata 3-chome, Toshimaku, Tokyo, JP;
(210) 751-97

(111) **186 469**
(220) 12.03.1997
(442) 13.04.1999
(151) 20.07.1999
(180) 12.03.2007
(730) **AMERICAN HOME PRODUCTS CORPORATION**, Five Giralda Farms, Madison, New Jersey, US;
(210) 754-97

(111) **186 470**
(220) 13.03.1997
(442) 13.04.1999
(151) 20.07.1999
(180) 13.03.2007
(730) **Mliekoservis, a. s.**, Kubániho 2132, 960 98 Zvolen, SK;
(210) 763-97

(111) **186 471**
(220) 14.03.1997
(442) 13.04.1999
(151) 20.07.1999
(180) 14.03.2007
(730) **W. L. GORE and ASSOCIATES GmbH**, Herman-Oberth-Strasse 22, D-85640 Putzbrunn, DE;
(210) 764-97

(111) **186 472**
(220) 14.03.1997
(442) 13.04.1999
(151) 20.07.1999
(180) 14.03.2007
(730) **AES Properties Corp.**, 5 Burlington Square, Burlington, Vermont, US;
(210) 765-97

(111) **186 473**
(220) 14.03.1997
(442) 13.04.1999
(151) 20.07.1999
(180) 14.03.2007
(730) **IDEA Nitra, a. s.**, Novozámocká 224, 949 26 Nitra, SK;
(210) 766-97

- (111) **186 474**
(220) 14.03.1997
(442) 13.04.1999
(151) 20.07.1999
(180) 14.03.2007
(730) **SOS ARANA ALIMENTACION, S. A.**, Apartado de Correos, 1, 46680 Algemesi (Valencia), ES;
(210) 767-97
- (111) **186 475**
(220) 14.03.1997
(442) 13.04.1999
(151) 20.07.1999
(180) 14.03.2007
(730) **PARTEX MARKING SYSTEMS AB**, S-547 22 Gullspang, SE;
(210) 768-97
- (111) **186 476**
(220) 14.03.1997
(442) 13.04.1999
(151) 20.07.1999
(180) 14.03.2007
(730) **Levický mäsový priemysel, a. s.**, 934 59 Levice, SK;
(210) 772-97
- (111) **186 477**
(220) 14.03.1997
(442) 13.01.1999
(151) 20.07.1999
(180) 14.03.2007
(730) **MINNTECH CORPORATION**, spoločnosť zriadená podľa zákonov štátu Minnesota, 14605 28th Avenue North, Minneapolis, Minnesota 55447, US;
(210) 775-97
- (111) **186 478**
(220) 14.03.1997
(442) 13.04.1999
(151) 20.07.1999
(180) 14.03.2007
(730) **My Kinda Enterprises Limited**, 195-197 King's Road, London SW3 5ED, GB;
(210) 779-97
- (111) **186 479**
(220) 14.03.1997
(442) 13.04.1999
(151) 20.07.1999
(180) 14.03.2007
(730) **Queisser Pharma GmbH & Co.**, Schleswiger Strasse 74, D-24941 Flensburg, DE;
(210) 780-97
- (111) **186 480**
(220) 17.03.1997
(442) 13.04.1999
(151) 20.07.1999
- (180) 17.03.2007
(730) **Mars, Incorporated**, McLean, Virginia 22101, US;
(210) 781-97
- (111) **186 481**
(220) 17.03.1997
(442) 13.04.1999
(151) 20.07.1999
(180) 17.03.2007
(730) **TERRIS export-import, spol. s r. o.**, Bratislavská 44, 917 01 Trnava, SK;
(210) 782-97
- (111) **186 482**
(220) 17.03.1997
(442) 13.04.1999
(151) 20.07.1999
(180) 17.03.2007
(730) **Horváth Pavel Ing. - PERFEKT**, K. Marxa 30, 934 01 Levice, SK;
(210) 783-97
- (111) **186 483**
(220) 17.03.1997
(442) 13.04.1999
(151) 20.07.1999
(180) 17.03.2007
(730) **Horváth Pavel Ing. - PERFEKT**, K. Marxa 30, 934 01 Levice, SK;
(210) 784-97
- (111) **186 484**
(220) 17.03.1997
(442) 13.04.1999
(151) 20.07.1999
(180) 17.03.2007
(730) **MIDAN m. d. m., spol. s r. o.**, Hagarova 13, 831 06 Bratislava, SK;
(210) 786-97
- (111) **186 485**
(220) 17.03.1997
(442) 13.04.1999
(151) 20.07.1999
(180) 17.03.2007
(730) **Kytka Ludovít, PhDr.**, Štefánikova 28, 917 01 Trnava, SK;
(210) 787-97
- (111) **186 486**
(220) 17.03.1997
(442) 13.04.1999
(151) 20.07.1999
(180) 17.03.2007
(730) **Exposan Aneby AB**, Kungsängsvägen 27, S-561 51 Huskvarna, SE;
(210) 797-97

(111) **186 487**
 (220) 19.03.1997
 (442) 13.04.1999
 (151) 20.07.1999
 (180) 19.03.2007
 (730) **BALIARNE MAXIN, spol. s r. o.**, Továrenská
 804, 908 01 Kúty, SK;
 (210) 841-97

(111) **186 488**
 (220) 20.03.1997
 (442) 13.04.1999
 (151) 20.07.1999
 (180) 20.03.2007
 (730) **Gumokov, a. s.**, ul. akad. Bedrny, 502 00 Hradec
 Králové, CZ;
 (210) 850-97

(111) **186 489**
 (220) 02.05.1997
 (442) 13.04.1999
 (151) 20.07.1999
 (180) 02.05.2007
 (730) **Fodor František**, T. G. Masaryka 20, 940 66 Nové
 Zámky, SK;
 (210) 858-97

(111) **186 490**
 (220) 20.03.1997
 (442) 13.04.1999
 (151) 20.07.1999
 (180) 20.03.2007
 (730) **SLOVENSKÁ TELEVÍZIA**, Mlynská dolina 45,
 845 45 Bratislava, SK;
 (210) 860-97

(111) **186 491**
 (220) 20.03.1997
 (442) 13.04.1999
 (151) 20.07.1999
 (180) 20.03.2007
 (730) **SLOVENSKÁ TELEVÍZIA**, Mlynská dolina 45,
 845 45 Bratislava, SK;
 (210) 861-97

(111) **186 492**
 (220) 20.03.1997
 (442) 13.04.1999
 (151) 20.07.1999
 (180) 20.03.2007
 (730) **MERCK & CO., Inc.**, spoločnosť štátu New Jer-
 sey, One Merck Drive, Whitehouse Station, New
 Jersey, US;
 (210) 862-97

(111) **186 493**
 (220) 21.03.1997
 (442) 13.04.1999

(151) 20.07.1999
 (180) 21.03.2007
 (730) **Unilever NV**, Weena 455, 3013 AL Rotterdam, NL;
 (210) 863-97

(111) **186 494**
 (220) 21.03.1997
 (442) 13.04.1999
 (151) 20.07.1999
 (180) 21.03.2007
 (730) **Inhale Therapeutic Systems**, 1060 East Meadow
 Circle, Palo Alto, California 94303, US;
 (210) 865-97

(111) **186 495**
 (220) 21.03.1997
 (442) 13.04.1999
 (151) 20.07.1999
 (180) 21.03.2007
 (730) **STER-KINEKOR EUROPE LIMITED**, La
 Motte Chambers, St. Helier, Jersey, Channel
 Islands, GB;
 (210) 866-97

(111) **186 496**
 (220) 21.03.1997
 (442) 13.04.1999
 (151) 20.07.1999
 (180) 21.03.2007
 (730) **STER-KINEKOR EUROPE LIMITED**, La
 Motte Chambers, St. Helier, Jersey, Channel
 Islands, GB;
 (210) 867-97

(111) **186 497**
 (220) 21.03.1997
 (442) 13.04.1999
 (151) 20.07.1999
 (180) 21.03.2007
 (730) **Aconville Holdings Ltd.**, Oak Walk, St. Peter, Jer-
 sey JE3 7EF, Channel Islands, GB;
 (210) 868-97

(111) **186 498**
 (220) 21.03.1997
 (442) 13.04.1999
 (151) 20.07.1999
 (180) 21.03.2007
 (730) **Oy U-CONT Ltd**, Liunantie 51, 79600 Joroinen,
 FI;
 (210) 885-97

(111) **186 499**
 (220) 21.03.1997
 (442) 13.04.1999
 (151) 20.07.1999
 (180) 21.03.2007

(730) **HMH, s. r. o.**, Tovarikova osada 31, 841 02 Bratislava, SK;
(210) 887-97

(111) **186 500**
(220) 21.03.1997
(442) 13.04.1999
(151) 20.07.1999
(180) 21.03.2007

(730) **PROPHILO S. R. L.**, Via V. Mandricardo 10, Venezia-Mestre (Venezia), IT;
(210) 889-97

(111) **186 501**
(220) 24.03.1997
(442) 13.04.1999
(151) 20.07.1999
(180) 24.03.2007
(730) **NITRAFROST, a. s.**, Novozámocká 80, 949 81 Nitra, SK;
(210) 890-97

(111) **186 502**
(220) 25.03.1997
(442) 13.04.1999
(151) 20.07.1999
(180) 25.03.2007
(730) **BLAST, s. r. o.**, Košice, Šoltésovej 3, 040 01 Košice, SK;
(210) 894-97

(111) **186 503**
(220) 25.03.1997
(442) 13.04.1999
(151) 20.07.1999
(180) 25.03.2007
(730) **BLAST, s. r. o.**, Košice, Šoltésovej 3, 040 01 Košice, SK;
(210) 895-97

(111) **186 504**
(220) 25.03.1997
(442) 13.04.1999
(151) 20.07.1999
(180) 25.03.2007
(730) **BLAST, s. r. o.**, Košice, Šoltésovej 3, 040 01 Košice, SK;
(210) 896-97

(111) **186 505**
(220) 25.03.1997
(442) 13.04.1999
(151) 20.07.1999
(180) 25.03.2007
(730) **BLAST, s. r. o.**, Košice, Šoltésovej 3, 040 01 Košice, SK;
(210) 897-97

(111) **186 507**
(220) 21.04.1997
(442) 13.04.1999
(151) 20.07.1999
(180) 21.04.2007

(730) **IPMart, spol. s r. o.**, A.Trajana 16, 921 01 Piešťany, SK;
(210) 1101-97

(111) **186 508**
(220) 21.04.1997
(442) 13.04.1999
(151) 20.07.1999
(180) 21.04.2007

(730) **Ralston Purina Company**, spoločnosť podľa zákonov štátu Missouri, Checkerboard Square, St. Louis, Missouri 63164, US;
(210) 1103-97

(111) **186 509**
(220) 21.04.1997
(442) 13.04.1999
(151) 20.07.1999
(180) 21.04.2007

(730) **Ralston Purina Company**, spoločnosť podľa zákonov štátu Missouri, Checkerboard Square, St. Louis, Missouri 63164, US;
(210) 1104-97

(111) **186 510**
(220) 21.04.1997
(442) 13.04.1999
(151) 20.07.1999
(180) 21.04.2007

(730) **SOCIETE COOPERATIVE VIGNERONNE DES GRANDES CAVES RICHON-LE-ZION AND ZICRON-JACOB LTD.**, 25-Harcarmel Street, Richon-Le-Zion 75100, IL;
(210) 1105-97

(111) **186 511**
(220) 21.04.1997
(442) 13.04.1999
(151) 20.07.1999
(180) 21.04.2007

(730) **SOCIETE COOPERATIVE VIGNERONNE DES GRANDES CAVES RICHON-LE-ZION AND ZICRON-JACOB LTD.**, 25-Harcarmel Street, Richon-Le-Zion 75100, IL;
(210) 1106-97

(111) **186 512**
(220) 21.04.1997
(442) 13.04.1999
(151) 20.07.1999
(180) 21.04.2007

(730) **E. R. SQUIBB & SONS, INC.**, spoločnosť zriadená podľa zákonov štátu Delaware, Lawrenceville-Princeton Road, Princeton, New Jersey 08540, US;
(210) 1107-97

(151) 27.07.1999
(180) 15.09.2003
(730) **SIGSERVIS, spol. s r. o.**, Hálkova 20, 772 00 Olomouc, CZ;
(210) 107-94

(111) **186 513**
(220) 21.04.1997
(442) 13.04.1999
(151) 20.07.1999
(180) 21.04.2007
(730) **Amway Corporation**, 7575 Fulton Street, East, Ada, Michigan 49355, US;
(210) 1108-97

(111) **186 527**
(220) 28.01.1999
(442) 13.04.1999
(151) 28.07.1999
(180) 28.01.2009
(730) **SPINEA, s. r. o.**, Okrajová 33, 080 05 Prešov, SK;
(210) 156-99

(111) **186 514**
(220) 21.04.1997
(442) 13.04.1999
(151) 20.07.1999
(180) 21.04.2007
(730) **UGTC Reifen GmbH**, Michelinstr. 4, D-76131 Karlsruhe, DE;
(210) 1109-97

(111) **186 515**
(220) 24.04.1997
(442) 13.04.1999
(151) 20.07.1999
(180) 24.04.2007
(730) **Babinec Jan, Ing. - BABS**, Medved'ovej 24, 851 05 Bratislava, SK;
(210) 1140-97

(111) **186 516**
(220) 03.10.1996
(442) 11.02.1999
(151) 20.07.1999
(180) 03.10.2006
(730) **RHONE-POULENC AGROCHIMIE**, 14-20 rue Pierre Baizet, 69009 Lyon, FR;
(210) 2615-96

(111) **186 524**
(220) 20.01.1994
(310) 82689
(320) 15.09.1993
(330) CZ
(442) 13.04.1999
(151) 27.07.1999
(180) 15.09.2003
(730) **SIGSERVIS, spol. s r. o.**, Hálkova 20, 772 00 Olomouc, CZ;
(210) 106-94

(111) **186 525**
(220) 20.01.1994
(310) 82690
(320) 15.09.1993
(330) CZ
(442) 13.04.1999

Zapísané ochranné známky so zmenou

| | | | |
|---------|---------|---------|---------|
| 186 289 | 186 361 | 186 519 | 186 523 |
| 186 290 | 186 506 | 186 520 | 186 526 |
| 186 291 | 186 517 | 186 521 | |
| 186 292 | 186 518 | 186 522 | |

(111) **186 289**
 (220) 14.02.1996
 (442) 13.04.1999
 (151) 21.07.1999
 (180) 14.02.2006
 (540)



(730) **BIO - BHMG, a. s.**, 053 63 Spišský Hrušov, SK;
 (510) 1 - Metylester, glycerín na priemyselné účely, mastné kyseliny.

4 - Oleje mazacie, oleje na technické použitie, oleje pre priemysel, oleje vykurovacie, palivá, palivá tekuté do spaľovacích motorov.

5 - Oleje medicínálne, glycerín na lekárske účely.

29 - Mäso, mäsové výťažky, ryby, hydina, zverina, konzervované, sušené a varené ovocie a zelenina, rôsoly, zaváraniny, vajcia, maslo, mliečne nápoje (s vysokým obsahom mlieka), mliečne výrobky, mlieko, šľahačka, smotana, srvátka, syridlo, syry, tukové nátierky na chlieb, jedlé oleje a tuky, konzervy mäsové, rybacie, hydínové a z diviny.

30 - Káva, čaj, kakao, cukor, tapioka, ságo, kávové náhradky, múka a obilné prípravky, chlieb, sušienky, sucháre, koláče, jemné pečivo, cukrovinky, zmrzlina, med, sirup z melasy, kvasnice, prášky do pečiva, soľ, horčica, čierne korenie, ocot, chuťové omáčky, korenie.

31 - Výrobky poľnohospodárske, záhradnícke a lesnícke v nespracovanom stave, čerstvé ovocie a zelenina, semená, živé rastliny a prírodné kvetiny, krmivá pre dobytok, pokrutiny.

35 - Poradenstvo obchodné, poskytovanie pomoci pri obchodnej činnosti, sprostredkovanie obchodu s tovarom.

42 - Poradenstvo odborné s výnimkou obchodného, poradenstvo technické, poskytovanie pomoci odbornej a technickej.

(511) 1, 4, 5, 29, 30, 31, 35, 42
 (210) 429-96

(111) **186 290**
 (220) 14.02.1996
 (591) zelená, žltá
 (442) 13.04.1999
 (151) 21.07.1999
 (180) 14.02.2006
 (540)



(730) **BIO - BHMG, a. s.**, 053 63 Spišský Hrušov, SK;
 (510) 1 - Metylester, glycerín na priemyselné účely, mastné kyseliny.

4 - Oleje mazacie, oleje na technické použitie, oleje pre priemysel, oleje vykurovacie, palivá, palivá tekuté do spaľovacích motorov.

5 - Oleje medicínálne, glycerín na lekárske účely.

29 - Mäso, mäsové výťažky, ryby, hydina, zverina, konzervované, sušené a varené ovocie a zelenina, rôsoly, zaváraniny, vajcia, maslo, mliečne nápoje (s vysokým obsahom mlieka), mliečne výrobky, mlieko, šľahačka, smotana, srvátka, syridlo, syry, tukové nátierky na chlieb, jedlé oleje a tuky, konzervy mäsové, rybacie, hydínové a z diviny.

30 - Káva, čaj, kakao, cukor, tapioka, ságo, kávové náhradky, múka a obilné prípravky, chlieb, sušienky, sucháre, koláče, jemné pečivo, cukrovinky, zmrzlina, med, sirup z melasy, kvasnice, prášky do pečiva, soľ, horčica, čierne korenie, ocot, chuťové omáčky, korenie.

31 - Výrobky poľnohospodárske, záhradnícke a lesnícke v nespracovanom stave, čerstvé ovocie a zelenina, semená, živé rastliny a prírodné kvetiny, krmivá pre dobytok, pokrutiny.

35 - Poradenstvo obchodné, poskytovanie pomoci pri obchodnej činnosti, sprostredkovanie obchodu s tovarom.

42 - Poradenstvo odborné s výnimkou obchodného, poradenstvo technické, poskytovanie pomoci odbornej a technickej.

(511) 1, 4, 5, 29, 30, 31, 35, 42
 (210) 430-96

(111) **186 291**
 (220) 14.02.1996
 (591) zelená, žltá, čierna
 (442) 13.04.1999
 (151) 21.07.1999
 (180) 14.02.2006
 (540)



BIO-BHMG

(730) **BIO - BHMG, a. s.**, 053 63 Spišský Hrušov, SK;
 (510) 1 - Metylester, glycerín na priemyselné účely, mastné kyseliny.

4 - Oleje mazacie, oleje na technické použitie, oleje pre priemysel, oleje vykurovacie, palivá, palivá tekuté do spaľovacích motorov.

5 - Oleje medicínálne, glycerín na lekárske účely.

29 - Mäso, mäsové výťažky, ryby, hydina, zverina, konzervované, sušené a varené ovocie a zelenina, rôsoly, zaváraniny, vajcia, maslo, mliečne nápoje (s vysokým obsahom mlieka), mliečne výrobky, mlieko, šľahačka, smotana, srvátka, syridlo, syry, tukové nátierky na chlieb, jedlé oleje a tuky, konzervy

mäsové, rybacie, hydínové a z diviny.

30 - Káva, čaj, kakao, cukor, tapioka, ságo, kávové náhradky, múka a obilné prípravky, chlieb, sušienky, sucháre, koláče, jemné pečivo, cukrovinky, zmrzlina, med, sirup z melasy, kvasnice, prášky do pečiva, soľ, horčica, čierne korenie, ocot, chuťové omáčky, korenie.

31 - Výrobky poľnohospodárske, záhradnícke a lesnícke v nespracovanom stave, čerstvé ovocie a zelenina, semená, živé rastliny a prírodné kvetiny, krmivá pre dobytok, pokrutiny.

35 - Poradenstvo obchodné, poskytovanie pomoci pri obchodnej činnosti, sprostredkovanie obchodu s tovarom.

42 - Poradenstvo odborné s výnimkou obchodného, poradenstvo technické, poskytovanie pomoci odbornej a technickej.

(511) 1, 4, 5, 29, 30, 31, 35, 42

(210) 431-96

(111) **186 292**

(220) 14.02.1996

(442) 13.04.1999

(151) 21.07.1999

(180) 14.02.2006

(540) **BIOMON**

(730) **BIO - BHMG, a. s.**, 053 63 Spišský Hrušov, SK;

(510) 1 - Metylester, glycerín na priemyselné účely, mastné kyseliny.

4 - Oleje mazacie, oleje na technické použitie, oleje pre priemysel, oleje vykurovacie, palivá, palivá tekutá do spaľovacích motorov.

35 - Poradenstvo obchodné, poskytovanie pomoci pri obchodnej činnosti, sprostredkovanie obchodu s tovarom.

42 - Poradenstvo odborné s výnimkou obchodného, poradenstvo technické, poskytovanie pomoci odbornej a technickej.

(511) 1, 4, 35, 42

(210) 432-96

(111) **186 361**

(220) 25.11.1996

(442) 13.04.1999

(151) 20.07.1999

(180) 25.11.2006

(540) **KTO 150**

(730) **M + B - Servis, spol. s r. o.**, Adyho 28, 984 01 Lučenec, SK;

(510) 37 - Rekonštrukcia, modifikácia nakladača na kompaktor KTO 150.

(511) 37

(210) 3135-96

(111) **186 506**

(220) 25.03.1997

(442) 13.04.1999

(151) 20.07.1999

(180) 25.03.2007

(540) **TWIX PRE DLHŠIU PAUZU**

(730) **MARS, INCORPORATED**, McLean, Virginia, US;

(510) 30 - Múka, obilniny, obilné výrobky určené na ľudskú spotrebu; ryža, ryža v balíčkoch na varenie, predvarená alebo dehydratovaná ryža; cestoviny, cestá; nátierky na chlieb obsahujúce prevažne suroviny obsiahnuté v triede 30, hotové jedlá alebo polotovary, zákusky, koláče a malé občerstvenia obsahujúce najmä produkty obsiahnuté v triede 30, ale tiež obsahujúce prísady zemiakov, mäsa, rýb, hydiny, zeleniny a korenín; čaj, káva, kávové náhradky, kakao, čokoládové nápoje, uvedené výrobky tiež v extrahovanej forme (tekutej alebo sušenej) ako hotové nápoje, nápoje vo vrecúškach, ako aj nápoje na predaj v automatoch; nátierky alebo plnky do pekárskejších alebo cukrárskejších výrobkov alebo plniek do pečív obsahujúce prevažne uvedené produkty; sirupy, sirup z melasy, cukor, med, omáčky vrátane šalátových dressingov; cukrovinky nie na liečivé účely; ovocné zmrzliny, smotanové zmrzliny, potravinársky ľad, zmrzlinové výrobky, mrazené cukrovinky; chlieb, koláče, torty, zákusky, keksy, sušienky, pekárske a cukrárske výrobky, cukríky, pralinky, bonbóny, cukrovinky, zaváraniny, sladké pečivo, múčniky, dezerty, biskvity, čokoláda, čokoládové výrobky, plnky do pekárskejších a cukrárskejších výrobkov a plnky do pečív, zákuskov a koláčov vyrobené prevažne z uvedených produktov.

(511) 30

(210) 898-97

(111) **186 517**

(220) 26.10.1994

(442) 14.01.1998

(151) 20.07.1999

(180) 26.10.2004

(540)

PROVITA

(730) **FEMINIA Bratislava, s. r. o.**, Domašská 15, 821 07 Bratislava, SK;

(510) 3 - Prípravky bieliace a iné práce prostriedky; prípravky na čistenie, leštenie, odmasťovanie a brúsenie; voňavkárske výrobky; éterické oleje; vodičky na vlasy.

5 - Farmaceutické a zverolekárske prípravky; medicínálne čaje; dietetické látky prispôbené na lekárske účely; potrava pre dojčatá; náplasti; obväzový materiál; mikroorganizmy na lekárske a zverolekárske účely; prostriedky proti parazitom; hygienické vložky.

8 - Ručné náradia a nástroje; sečné zbrane; britvy; nožiarske výrobky; vidličky; lyžičky.

10 - Prístroje a nástroje chirurgické a zverolekárske; detské inkubátory; umelé končatiny; umelé oči; ortopedické výrobky; šijacie materiály na lekárske účely; cumlíky pre dojčatá a na detské fľaše.

11 - Elektrické prístroje na ohrievanie tekutín; zariadenia vetracie, klimatizačné a zariadenia na úpravu vzduchu; zariadenia zdravotnícke; elektricky vyhrievané prikrývky; zariadenia na čistenie odpado-

vých vôd.

16 - Papier a výrobky z papiera; tlačoviny; časopisy; periodiká; knihy; fotografie; písacie stroje; obalové materiály z plastických hmôt; lepenka a kartonážne výrobky; detské plienky z papiera a buničiny.

18 - Koža a imitácia kože; surové kože; kufre a cestovné tašky; dáždniky; slnečníky; palice.

21 - Hrebene a umývacie hubky; sklo surové alebo polospracované; detské fľašky sklenené a z plastov; tanieriky; hrebene; nočníky; kefy na čistenie detských fľašiek; zubné kefy; pomôcky na čistenie; toaletné náradia všetkých druhov; tovar sklenený, porcelánový a kameninový neobsiahnutý v iných triedach; malé nástroje na mletie, lisovanie a sekanie.

24 - Tkaniny; prikrývky posteľné a stolové; textilné výrobky neobsiahnuté v iných triedach; vlajky; potahy.

25 - Odevy; obuv; klobučnícky tovar; náožníky; látkové detské plienky.

26 - Čipky; stuhy; špendlíky; ihly; odznaky; umelé kvety.

28 - Hry; hračky; telocvičné a športové potreby.

41 - Vydávanie kníh a časopisov (vydavateľstvo); šport; výchova; zábavná činnosť.

(511) 3, 5, 8, 10, 11, 16, 18, 21, 24, 25, 26, 28, 41

(210) 2548-94

(111) 186 518

(220) 18.09.1995

(442) 02.12.1998

(151) 20.07.1999

(180) 18.09.2005

(540)



AGENTURA TRIUMF

(730) **AGENTURA TRIUMF, spol. s r. o.**, Nad Primaskou 31, 101 00 Praha 10, CZ;

(510) 3 - Kozmetické prípravky a voňavkárske výrobky všetkých druhov, mydlá.

8 - Ručné nástroje a ručné náradia.

9 - Prístroje fotografické a kinematografické, prístroje na záznam, prenos a reprodukciu zvuku a obrazu, softvér, nosiče zvuku a obrazu všetkých druhov, diskety.

12 - Vozidlá a dopravné prostriedky pozemné.

14 - Šperky, drahokamy, drahé kamene, bižutéria, hodinárske výrobky a iné chronometrické zariadenia.

16 - Papiernický tovar, tlačoviny, časopisy, periodiká, knihy, knihárske výrobky, fotografie, hracie karty, obaly (papierenský tovar), kancelárske potreby z papiera.

17 - Fólie a dosky z plastických hmôt.

18 - Koža a jej náhradky, kabley, tašky, kufre.

21 - Tovar sklenený, výrobky z porcelánu a kameniny.

28 - Hry, hračky, športové výrobky, ozdoby na vianočné stromčeky.

34 - Tabakové výrobky, fajčiarske potreby, zapalovače, zápalky.

35 - Reklamná činnosť, poradenská činnosť v oblasti obchodu s tovarom, poskytovanie inzertných služieb, organizovanie výstav a veľtrhov na komerčné alebo reklamné účely.

36 - Poradenská činnosť v oblasti obchodu s nehnuteľnosťami.

41 - Vydavateľská a nakladateľská činnosť, organizovanie kultúrnych alebo vzdelávacích výstav.

(511) 3, 8, 9, 12, 14, 16, 17, 18, 21, 28, 34, 35, 36, 41

(210) 2591-95

(111) 186 519

(220) 20.09.1995

(442) 09.09.1998

(151) 20.07.1999

(180) 20.09.2005

(540)



(730) **Fořt Miroslav, JUDr. - FOREX**, Mělnická 1, 150 00 Praha 5, CZ;

(510) 3 - Mydlá, krémy, toniká, gély, šampóny, zubné vody, pasty a prášky, vonné oleje, púdre.

5 - Obväzový materiál, náplastí, gély na kryoterapiu, potraviny pre alergikov, diasladičlá a potraviny, čajové zmesi liečivé.

8 - Epilátory.

10 - Kreslá, chodúľky, zdviháky, barly, palice, rehabilitačné mechanické pomôcky, posilňovacie pomôcky, rehabilitačné nástroje a stroje, kompenzačné pomôcky, fixačné pomôcky zo sadry a plastov, ortopedická obuv a vložky, chrbtové korzety a ďalšie pomôcky, ako kompresné pančuchy, návleky, dlahy, goliere, manžety, kĺbové podpory a opory, brušné a prietržové pásy a suspenzory, prsné epitézy, urinály, mechanické pomôcky na kryoterapiu, antidekubitné podložky textilné, gumové a z plastov alebo buničiny, pomôcky pre sluchovo postihnutých, pomôcky pre alergikov, ako bielizeň pre alergikov, inhalačné prístroje mechanické a elektrické, pomôcky pre kardiovaskulárne ochorenia, ako sú merače tlaku a tepu, dózy a dávkovače liekov, dentálne pomôcky, ako sú pomôcky a zariadenia na čistenie zubov a ústnej dutiny (ako zubné nástroje); masážne strojčeky; bandáže vrátane reumatických bandáží (všetko v tejto triede na lekárske účely).

11 - Zariadenia na čistenie a úpravu vzduchu, klimatizačné zariadenia.

12 - Invalidné vozíky.

20 - Lôžka.

21 - Zubné kefy.

30 - Čajové zmesi.

41 - Vydavateľská činnosť.

(511) 3, 5, 8, 10, 11, 12, 20, 21, 30, 41

(210) 2645-95

(111) 186 520
 (220) 21.02.1997
 (310) 75/155054
 (320) 23.08.1996
 (330) US
 (442) 13.04.1999
 (151) 20.07.1999
 (180) 21.02.2007
 (540)



(730) **CompuServe Incorporated**, 5000 Arlington Centre Boulevard, Columbus, Ohio 43220, US;
 (510) 9 - Softvér rozhrania na prepájanie osobných počítačov s počítačmi poskytujúcimi informačné služby v reálnom čase.
 35 - Počítačové informačné pamäťové a vyhľadávacie služby; príprava a vyhotovovanie daňových priznaní, služby na spracovanie dát v oblasti hospodárstva; služby na spracovanie dát na osobnú potrebu jednotlivcov v oblasti účtovníctva, finančných analýz, vzdelávania, bankovníctva, tvorby správ, výkazov, terminálovej emulácie, informačných služieb a prístupu k báze dát, poskytovanie služby obchodovania prostredníctvom počítačov, sprostredkovanie obchodu s tovarom prostredníctvom počítačov.
 42 - Počítačové informačné služby poskytované v reálnom čase; služby v oblasti počítačového softvéru a tvorby počítačových programov; poskytovanie prístupového času do interaktívnych počítačových báz dát zložených z finančno-obchodných, športových, zábavných, vzdelávacích informácií a informácií o počasi, informácií týkajúcich sa počítačového hardvéru a softvéru; služby v oblasti počítačových hier, DTP služby.
 (511) 9, 35, 42
 (210) 565-97

(111) 186 521
 (220) 24.02.1997
 (442) 12.03.1999
 (151) 20.07.1999
 (180) 24.02.2007

(540) **ALUMANATION**

(730) **Republic Powdered Metals, Inc.**, 2628 Pearl Road, Medina, Ohio 44256, US;
 (510) 2 - Strešné nátery vrátane vláknitých kovových náterov a povlakov.
 6 - Strešné vláknité kovové krytiny a pokrytia.
 19 - Nekomové strešné krytiny a pokrytia.
 (511) 2, 6, 19
 (210) 567-97

(111) 186 522
 (220) 21.03.1997
 (591) farebná
 (442) 13.04.1999
 (151) 20.07.1999

(180) 21.03.2007
 (540)



(730) **Enrique Bernat F., S. A.**, Avenida Diagonal 662, 5, 08034 Barcelona, ES;
 (510) 28 - Hry a hračky; telocvičné a športové potreby, ktoré nie sú zahrnuté v iných triedach; ozdoby na vianočný stromček s výnimkou osvetľovacích telies.
 30 - Káva, čaj, kakao, cukor, ryža, maniok, ságo, kávové náhradky; múka a výrobky z obilia, chlieb, pekárske a cukrárske výrobky, zmrzliny; med, sirupy; kvasnice, prášky do pečiva; soľ, horčica; ocot, omáčky ako chuťové prísady; korenie; ľad.
 (511) 28, 30
 (210) 864-97

(111) 186 523
 (220) 21.04.1997
 (442) 13.04.1999
 (151) 20.07.1999
 (180) 21.04.2007

(540) **AMETRIN**

(730) **Organizácia zrakovo postihnutých Bratislava - mesto**, Kriková 16, 821 07 Bratislava, SK;
 (510) 39 - Motorizovaná služba pre nevidiacich.
 42 - Spreádzanie zrakovo postihnutých občanov.
 (511) 39, 42
 (210) 1100-97

(111) 186 526
 (220) 09.01.1997
 (442) 13.04.1999
 (151) 27.07.1999
 (180) 09.01.2007
 (540)

KENWOOD

(730) **KABUSHIKI KAISHA KENWOOD (Kenwood Corporation)**, 14-6, Dogenzaka 1-Chome, Shibuya-Ku, Tokyo, JP;
 (510) 9 - Prístroje na príjem, zaznamenávanie, prenos alebo reprodukciu zvuku alebo obrazov, magnetické nosiče dát, záznamové disky, počítačové stroje, zariadenia na spracovanie údajov, vedecké, zememeračské, meracie, signalizačné, kontrolné prístroje a nástroje; časti, fittingy a príslušenstvo ku všetkým uvedeným prístrojom a nástrojom, ako aj testovacie zariadenia k nim; audiozariadenia, najmä rádioprijímače, tunery, zosilňovače, kazetové magnetofóny, slúchadlá, reproduktory, mikrofóny, gramofóny, zvukové režijné pulty, gramofónové ihly, stojany, police a regály na audiozariadenia, diaľkové equalizéry, časovacie audiozariadenia, diaľkové spínače, antény, hlavice puzdrá, obaly na kazety, obaly na príslušenstvá, lampy do audiopríslušenstiev, stojany na reproduktory, šnúry a káble na audiovybavenia, digitálne diskové audioprehrávače a disky k nim,

pásy a kazety do magnetofónov, digitálne kódovacie zariadenia a dekodéry, polovodičové pamäťové nahrávacie zariadenia, hudobné automaty; videozariadenia, najmä magnetoskopy, diskové videoprehrávače a disky k nim, televízne prijímače, videopásy a videokazety, videokamery, magnetofóny, sušiče na ochranu pásov pred vlhkosťou, navíjače videopásov, meracie prístroje, najmä osciloskopy, odporové deliče, vzorkové generátory, frekvenčné počítadlá, oscilátory, generátory rádiofrekvenčných signálov, rozkladové generátory, generátory funkcie, voltmetre, meracie prístroje na pomalo-rýchle kolísanie rýchlosti záznamu, akustické meracie prístroje, kmitočtové zapisovače, sondovacie rozvody pre osciloskopy, merače výkonu, merače inklinácie, multimeriče, regulované napájania na jednosmerný prúd, signálové stereogenerátory, frekvenčné audio-generátory, diaľkové ovládače na meracie prístroje, sondy na meracie prístroje, generátory tónových impulzov, testovacie systémy snímačej hlavičky, skúšobné reproduktorové generátory, audiosekvencéry, digitálne pamäťové rozsahy, logické snímače; komunikačné zariadenia, najmä kombinované vysielače a prijímače, komunikačné prijímače, laditeľné frekvenčné oscilátory, anténové tunery, frekvenčné mobilné kontroléry, napájania jednosmerným prúdom, jednosmerné rotačné meniče, napájacie zdroje pre kombinované vysielače a prijímače, oscilátorové jednotky pre kombinované vysielače a prijímače, ventilátorové zariadenia na kombinované vysielače a prijímače, otáčavé gombíky na kombinované vysielače a prijímače, pohyblivé držiaky na kombinované vysielače a prijímače, zariadenia na frekvenčnú moduláciu na kombinované vysielače a prijímače, filtre na kombinované vysielače a prijímače, zariadenia ovládané hlasom pre kombinované vysielače a prijímače, systémové bázy pre komunikačné zariadenia, ovládacie pulty na komunikačné zariadenia, stojany na kombinované vysielače a prijímače, akumulátory, nabíjače akumulátorov, skrinky na kombinované vysielače a prijímače, tónové zariadenia na kombinované vysielače a prijímače, elektrónky, napájacie káble, konektory, rádiov-frekvenčné umelé záťaže, svetové hodiny pre rádioamatérov, skrinky na komunikačné zariadenia; satelitné komunikačné zariadenia, najmä satelitné prijímače, satelitné antény, meracie prístroje na satelitnú komunikáciu; počítače, najmä počítačové zariadenia, počítačové pamäte, nahraté počítačové programy, počítačové rozhrania; telefónne a telegrafické prístroje, najmä telegrafy, telemetre, telefónne prístroje, telefónne vysielače, telegrafické vysielače, telefónne slúchadlá, ďalekopisné prístroje, zariadenia na sadzbu na diaľku; poplašné zariadenia, najmä elektrické poplašné zvončeky, poplašné zariadenia, alarmy.

(511) 9

(210) 59-97

Obnovené ochranné známky

| | | | |
|---------|---------|---------|---------|
| 91 270 | 153 872 | 159 213 | 166 788 |
| 94 963 | 153 873 | 159 255 | 167 121 |
| 94 964 | 153 885 | 159 283 | 167 275 |
| 94 965 | 153 896 | 159 296 | 167 384 |
| 98 770 | 153 898 | 159 319 | 167 474 |
| 99 224 | 153 906 | 159 370 | 167 499 |
| 99 528 | 153 918 | 159 454 | 167 568 |
| 99 568 | 153 924 | 159 507 | 167 582 |
| 100 369 | 153 971 | 159 511 | 167 588 |
| 102 980 | 153 973 | 159 571 | 167 610 |
| 106 531 | 154 007 | 159 644 | 167 611 |
| 107 796 | 154 027 | 161 179 | 167 612 |
| 107 797 | 154 039 | 162 745 | 167 613 |
| 107 804 | 154 254 | 163 879 | 167 614 |
| 107 992 | 157 831 | 164 284 | 167 615 |
| 111 588 | 158 257 | 164 322 | 167 699 |
| 113 485 | 158 703 | 164 347 | 167 703 |
| 152 530 | 158 731 | 164 359 | 167 715 |
| 153 433 | 158 804 | 164 372 | 167 769 |
| 153 441 | 158 997 | 164 445 | 167 931 |
| 153 442 | 159 091 | 164 714 | 167 948 |
| 153 850 | 159 148 | 164 749 | 167 993 |
| 153 867 | 159 201 | 166 486 | 175 321 |

(111) 91 270

(220) 26.04.1939

(151) 26.04.1939

(180) 26.04.2009

(540) **Duon**

(730) Léčiva, a. s., Dolní Měcholupy 130, 102 37 Praha 10, CZ;

(510) Kozmetické prípravky. Liečebné, lekárske a dietetické prípravky.

(511) 3, 5

(210) 18850

(111) 94 964

(220) 06.11.1922

(151) 06.11.1922

(180) 06.11.2002

(540)



(730) **BRITISH AMERICAN TOBACCO (BRANDS) LIMITED**, Globe House, 4 Temple Place, London WC2R 2PG, GB;

(510) Spracovaný tabak.

(511) 34

(210) 27585

(111) 94 963

(220) 06.11.1922

(151) 06.11.1922

(180) 06.11.2002

(540)



(730) **BRITISH AMERICAN TOBACCO (BRANDS) LIMITED**, Globe House, 4 Temple Place, London WC2R 2PG, GB;

(510) Spracovaný tabak.

(511) 34

(210) 27584

(111) 94965

(220) 06.11.1922

(151) 06.11.1922

(180) 06.11.2002

(540)

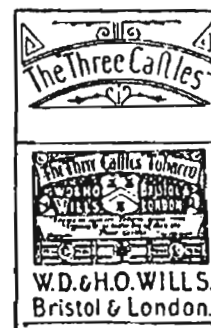

(730) **BRITISH AMERICAN TOBACCO (BRANDS) LIMITED**, Globe House, 4 Temple Place, London WC2R 2PG, GB;

(510) Spracovaný tabak.
(511) 34
(210) 27586

(111) **98 770**
(220) 24.08.1929
(151) 24.08.1929
(180) 24.08.2009

(540) **Alnagon**

(730) **SLOVAKOFARMA, a. s.**, Železničná 12, 920 27 Hlohovec, SK;
(510) Lekárnický prípravok.
(511) 5
(210) 18903

(111) **99 224**
(220) 20.05.1939
(151) 20.05.1939
(180) 20.05.2009

(540) **Apyrochin**

(730) **SPOFA, a. s.**, Husinecká 11a, 130 00 Praha 3, CZ;
(510) Lekárnický prípravok.
(511) 5
(210) 18906

(111) **99 528**
(220) 18.04.1939
(151) 18.04.1939
(180) 18.04.2009

(540) **Stopacid**

(730) **SPOFA, a. s.**, Husinecká 11a, 130 00 Praha 3, CZ;
(510) Liečivo.
(511) 5
(210) 19093

(111) **99 568**
(220) 24.09.1919
(151) 24.09.1919
(180) 24.09.2009

(540) **Sibrumin**

(730) **SLOVAKOFARMA, a. s.**, Železničná 12, 920 27 Hlohovec, SK;
(510) Chemicko-lekárnický prípravok.
(511) 5
(210) 19629

(111) **100 369**
(220) 03.01.1939
(151) 03.01.1939
(180) 03.01.2009

(540) **Arpalit**

(730) **AVEFLOR, a. s.**, Markova 238, 506 46 Jičín, CZ;

(510) Liečivé a lekárnické prostriedky a prípravky, prípravky na zubnú prax, drogy, chemické výrobky na lekárske, priemyselné, vedecké, fotografické, poľnohospodárske a lesnícke účely, dezinfekčné prostriedky, dietetické a výživné prostriedky a prípravky.

(511) 1, 5, 10
(210) 17938

(111) **102 980**
(220) 03.01.1929
(151) 03.01.1929
(180) 03.01.2009

(540) **Audco**

(730) **SERCK INDUSTRIES LIMITED**, Silvertown House, Vincent Square, London SW1P 2PL, GB;
(510) Ventily, točky a kohútiky.
(511) 6
(210) 17074

(111) **106 531**
(220) 24.09.1919
(151) 24.09.1919
(180) 24.09.2009
(540)

ALPA

(730) **ALPA, s. r. o.**, Hornoměstská 378, 594 25 Velké Meziříčí, CZ;
(510) Kozmetické a toaletné prípravky.
(511) 3, 5
(210) 1715

(111) **107 796**
(220) 17.08.1949
(151) 17.08.1949
(180) 17.08.2009

(540) **Lion with lyre**

(730) **SUPRAPHON, a. s.**, Palackého 1, 112 99 Praha 1, CZ;
(510) Gramofónové platne, gramofóny, albumy, obaly na gramofónové platne a gramofónový tovar.
(511) 9, 16
(210) 3217

(111) **107 797**
(220) 17.08.1949
(151) 17.08.1949
(180) 17.08.2009
(540)



- (730) **SUPRAPHON, a. s.**, Palackého 1, 112 99 Praha 1, CZ;
 (510) Gramofónové platne, gramofóny, albumy, obaly na gramofónové platne a gramofónový tovar, magnetofónové pásky.
 (511) 9, 16
 (210) 3218

- (111) **107 804**
 (220) 30.08.1949
 (151) 30.08.1949
 (180) 30.08.2009

(540) **Varicin**

- (730) **SLOVAKOFARMA, a. s.**, Železničná 12, 920 27 Hlohovec, SK;
 (510) Liečivá, drogy, farmaceutické prípravky humánne a veterinárne, chemické výrobky pre priemysel, lekárstvo, hygienu, farmáciu a vedu; prípravky bakteriálne, fungicídne, insekticídne; prípravky proti nákaze; prípravky na konzervovanie; prostriedky na hubenie škodcov a ničenie rastlín; čistiace prostriedky, liečebné mydlá; vonné a kozmetické prípravky, látky pre kozmetiku a parfumériu, éterické oleje, výťažky a esencie; prípravky posilňujúce a dietetické; prípravky na ošetrovanie zubov a dutiny ústnej, zubné výplne a protézy; náplasti.
 (511) 1, 3, 5, 10
 (210) 19159

- (111) **107 992**
 (220) 30.06.1949
 (151) 30.06.1949
 (180) 30.06.2009
 (540)



- (730) **Moore Business Forms, Inc.**, 300 Lang Boulevard, Grand Island, NY 14072, US;
 (510) Papier s výnimkou tapiet, papiernický a knihovnícky tovar s vylúčením pásov do písacích strojov, uhlňového papiera do písacích strojov, nepotlačeného rozmnožovacieho strojového papiera, papiera, na ktorom je písané strojom, a izolačného papiera s vylúčením akéhokoľvek tovaru podobného druhu s týmto vylúčeným tovarom.
 (511) 16
 (210) 19459

- (111) **111 588**
 (220) 22.08.1929
 (151) 22.08.1929
 (180) 22.08.2009

(540) **PRIORQUELL**

- (730) **Plzeňský Prazdroj, a. s.**, U Prazdroje 7, 304 97 Plzeň, CZ;
 (510) Potraviny, poľnohospodárske výrobky a nápoje, okrem likérov a esencií.
 (511) 29, 30, 31, 32
 (210) 19792

- (111) **113 485**
 (220) 17.01.1949
 (151) 17.01.1949
 (180) 17.01.2009
 (540)



- (730) **PAL Praha, a. s.**, Mladoboleslavská 15, 197 00 Praha, CZ;
 (510) Značky, rukováti, chladiče, ventilátory, kľúče, trubičky, zámkové dýzy, čapy, Pitotove a Venturiho trubice, káblový inštalačný materiál a armatúry, káblové rampy. Dynamá, elektrické nožnice, okrasné kryty, zdviháky, lietadlové dynamá, lietadlové splynovače, letecké motory, ich súčasti a armatúry, čerpadlá benzínové a olejové, ventilové frézy, olejové chladiče, vodné chladiče, vstrekovacie čerpadlá, dopravné čerpadlá, presuvníky vstreku, piesty a valce na vstrekovacie čerpadlá, posúvačové karburátory, motocyklové a automobilové karburátory, benzínové štartéry, elektrické motorčeky, posúvače. Zapaľovacie cievky, relé, kolektory, magnety, prerušovače, rozdeľovače, spúšťáče, usmerňovače, vývodky, baroskopy, pneumerače, húkačky, nožné spínače, prepínače, rozvážacie skrinky, vypínače, clony proti oslneniu, vypínače nožné, ampérmetre, voltmetre, tlakomery, teplomery, direktionály, derivometre, analyzátory výfukových plynov, horizonty, kompas, merače nastavenia listov vrtule, otáčkomery, palivomery, rýchlomery, sklonomery, variometre, časové hodiny, meniče, výškomery, zatáčkomery, lietadlové hydraulické zariadenia a inštalačný materiál, letiskové zariadenia, hlavne signálne, osvetľovacie a transportné, káblové koncovky, kombinované vypínače a prepínače, zapaľovacie sviečky všetkých druhov, tachometre, regulátory výkonnostné, regulátory rýchlostné, regulátory pneumatické, obmedzovače obrátok, skúšače dýz, oscilátory, súčiastky a armatúry všetkých týchto výrokov, zariadenia na skúšanie elektrického výstroja vozidiel a lietadiel, lietadlové spúšťáče, skúšače sviečok. Dynamosvietidlá, cigaretové zapaľovače, rozmrazovače, svietidlá, koncové svetlá, osvetľovacie zariadenia, lampy, montážne lampy, stropné svietidlá, signálne svietidlá, čističe benzínu a oleja, reflektory lietadlové, automobilové, motocyklové a na bicykle, reflektory s tachometrom, reflektory zapustené, stopsvietidlá, zadné svietidlá, montážne

svietidlá, čističe lamelové, čističe dýz, čističe vzduchu, zariadenia na klimatizáciu vzduchu, svietidlá na armatúrne dosky, výškové dýchače. Automobily, lietadlá, motocykle, bicykle, motorové bicykle, vozidlá, železničné vozidlá, elektrické vozidlá a ich súčasti, výzbroj a príslušenstvo automobilov, lietadiel, motocyklov, bicyklov, motorových bicyklov, vozidiel, železničných vozidiel, elektrických vozidiel a lokomotív, volanty, stierače, smerníky, armatúrne dosky, držiaky kapôt, hustilky, hmlovky, zrkadlá, brzdy, hydraulické brzdy, motory, stabilné motory, nárazníky, tlmiče hydraulické a výfukové, tlmiče podvozkové a ostrohoové, ukazovatele pristávacích klapiek a podvozkov, armatúry lietadlové, automobilové a vozidlové, armatúry elektrotechnické, lietadlové magnety, súčasti lietadiel, podvozky lietadlové, vrtule, pretlakové kabíny na lietadlá, ručné hustilky, plniace hrdlá s uzávierkami, ventily, karosérie, šasi, spojky, dopravné pumpičky, akceleračné pumpičky, prestaviteľné ťahadlá. Popolničky, škatule na náradie.

(511) 6, 7, 9, 11, 12, 21
(210) 2989

(111) **152 530**
(220) 01.02.1956
(151) 13.02.1956
(180) 01.02.2006

(540) **WUK**

(730) **KOH-I-NOOR, a. s.**, Vršovická 51, 101 15 Praha 10, CZ;

(510) Drobné tovary všetkých druhov z kovu. Drobné výrobky z plastických hmôt. Drobné potreby športové, drobné potreby pre krajčirov, sedlárov, brašnárov a čalúnnikov, hlavne spínadlá a iné súčasti a príslušenstvá odevu a obuvi, výrobky krátke, galantérne a ihlárske, spony, kovania, zámky a iné uzávery.

(511) 6, 20, 26
(210) 6535

(111) **153 433**
(220) 27.06.1958
(151) 21.07.1958
(180) 27.06.2008
(540)



(730) **SEMPRA Praha, a. s.**, U topíren 2, 170 41 Praha 7, CZ;

(510) Výrobky poľnohospodárske, záhradnícke, lesné; semená, sadenice, živé rastliny a prírodné kvety.

(511) 31
(210) 16789

(111) **153 441**
(220) 24.07.1958
(151) 31.07.1958
(180) 24.07.2008
(540)



(730) **Norton Company, spoločnosť podľa zákonov štátu Massachusetts**, 1 New Bond Street, Worcester, MA 01615, US;

(510) Abrázívne vrstvy.
(511) 3
(210) 16951

(111) **153 442**
(220) 24.07.1958
(151) 31.07.1958
(180) 24.07.2008

(540) **BEAR**

(730) **Norton Company, spoločnosť podľa zákonov štátu Massachusetts**, 1 New Bond Street, Worcester, MA 01615, US;

(510) Abrázívne vrstvy
(511) 3
(210) 16952

(111) **153 850**
(220) 19.05.1959
(151) 12.06.1959
(180) 19.05.2009

(540) **SYNTHESIT**

(730) **SYNTHESIA, a. s.**, 532 17 Pardubice - Semtín, CZ;

(510) Trhaviny, výbušniny a streliviny.
(511) 13
(210) 19373

(111) **153 867**
(220) 19.05.1959
(151) 23.06.1959
(180) 19.05.2009

(540) **PEPTON SPOFA**

(730) **SPOFA, a. s.**, Husinecká 11a, 130 00 Praha 3, CZ;

(510) Liečivá, drogy, farmaceutické prípravky humánne a veterinárne, organopreparáty, očkovacie látky, séra a výrobky z krvi, chemické výrobky pre lekárstvo, hygienu, farmáciu a vedu; prípravky baktericídne, fungicídne, insekticídne; dezinfekčné prípravky; prípravky proti nákaze; prípravky na konzervovanie; prostriedky na hubenie škodcov a ničenie rastlín; čistiace prostriedky, liečebné mydlá; prípravky posilňujúce a dietetické; prípravky na ošetrovanie zubov a dutiny ústnej; zubné výplne a protézy; náplastí.

(511) 1, 3, 5
(210) 19400

(111) **153 872**
(220) 01.06.1959
(151) 23.06.1959
(180) 01.06.2009

(540) **ANAVENOL**

(730) **Léčiva, a. s.**, Dolní Měcholupy 130, 102 37 Praha 10, CZ;

(510) Liečivá, drogy, farmaceutické prípravky humánne a veterinárne, organopreparáty, očkovacie látky, séra a výrobky z krvi, chemické výrobky pre lekárstvo, hygienu, farmáciu a vedu; prípravky baktericídne, fungicídne, insekticídne; dezinfekčné prípravky; prípravky proti nákaze; prípravky na konzervovanie; prostriedky na hubenie škodcov a ničenie rastlín; čistiace prostriedky, liečebné mydlá; prípravky posilňujúce a dietetické; prípravky na ošetrovanie zubov a dutiny ústnej; zubné výplne a protézy; náplasti.

(511) 1, 3, 5
(210) 19494

(111) **153 873**
(220) 23.04.1959
(151) 25.06.1959
(180) 23.04.2009

(540) **ANULCEN**

(730) **Léčiva, a. s.**, Dolní Měcholupy 130, 102 37 Praha 10, CZ;

(510) Liečivá, drogy, farmaceutické prípravky humánne a veterinárne, organopreparáty, očkovacie látky, séra a výrobky z krvi, chemické výrobky pre lekárstvo, hygienu, farmáciu a vedu; prípravky proti nákaze; prípravky na konzervovanie; prostriedky na hubenie škodcov a ničenie rastlín; čistiace prostriedky, liečebné mydlá; prípravky posilňujúce a dietetické; prípravky na ošetrovanie zubov a dutiny ústnej; zubné výplne a protézy; náplasti, obvazový a šijací materiál pre chirurgiu; diagnostiká; jedy a sytené minerálne vody.

(511) 1, 3, 5
(210) 19189

(111) **153 885**
(220) 19.05.1959
(151) 25.06.1959
(180) 19.05.2009

(540) **T. S. 160 Spofa**

(730) **SPOFA, a. s.**, Husinecká 11a, 130 00 Praha 3, CZ;

(510) Liečivá, drogy, farmaceutické prípravky humánne a veterinárne, organopreparáty, očkovacie látky, séra a výrobky z krvi, chemické výrobky pre lekárstvo, hygienu, farmáciu a vedu; prípravky baktericídne, fungicídne, insekticídne; dezinfekčné prípravky; prípravky proti nákaze; prípravky na konzervovanie; prostriedky na hubenie škodcov a ničenie rastlín; čistiace prostriedky, liečebné mydlá; prípravky posilňujúce a dietetické; prípravky na ošetrovanie

zubov a dutiny ústnej; zubné výplne a protézy; náplasti.

(511) 1, 3, 5
(210) 19397

(111) **153 896**
(220) 19.05.1959
(151) 29.06.1959
(180) 19.05.2009

(540) **PERMON**

(730) **SYNTHESIA, a. s.**, 532 17 Pardubice - Semtín, CZ;

(510) Trhaviny, výbušniny a streliviny.

(511) 13
(210) 19372

(111) **153 898**
(220) 19.05.1959
(151) 29.06.1959
(180) 19.05.2009

(540) **OSTRAVIT**

(730) **SYNTHESIA, a. s.**, 532 17 Pardubice - Semtín, CZ;

(510) Trhaviny, výbušniny a streliviny.

(511) 13
(210) 19378

(111) **153 906**
(220) 20.06.1959
(151) 12.07.1959
(180) 20.06.2009
(540)



(730) **HOFMANN A SPOL., s. r. o.**, Na Sklenářce 487, 268 36 Hořovice, CZ;

(510) Kotly a sporáky (na uhlie, plyn, elektrinu), panvice, univerzálne kuchynské stroje, umývačky riadu, škrabky na zemiaky, cukrárske a pekárske pece, umývacie drezy, ohrievacie stoličky (na elektrinu a plyn).

(511) 7, 8, 11, 21
(210) 19642

(111) **153 918**
(220) 19.05.1959
(151) 11.08.1959
(180) 19.05.2009

(540) **VARICOCID**

(730) **SPOFA, a. s.**, Husinecká 11a, 130 00 Praha 3, CZ;

(510) Liečivá, drogy, farmaceutické prípravky humánne a veterinárne, organopreparáty, očkovacie látky, séra a výrobky z krvi, chemické výrobky pre lekárstvo,

hygienu, farmáciu a vedu; prípravky baktericídne, fungicídne, insekticídne; dezinfekčné prípravky; prípravky proti nákaze; prípravky na konzervovanie; prostriedky na hubenie škodcov a ničenie rastlín; čistiace prostriedky, liečebné mydlá; prípravky posilňujúce a dietetické; prípravky na ošetrovanie zubov a dutiny ústnej; zubné výplne a protézy; náplastí.

(511) 1, 3, 5
(210) 19386

(111) **153 924**
(220) 03.07.1959
(151) 11.08.1959
(180) 03.07.2009

(540) **TŘEBONSKÝ REGENT**

(730) **Jihočeské pivovary a. s.**, České Budějovice, CZ;
(510) Pivo sudové alebo fľaškové akéhokoľvek druhu.
(511) 32
(210) 19765

(111) **153 971**
(220) 23.04.1959
(151) 31.08.1959
(180) 23.04.2009

(540) **DERMOFIX SPOFA**

(730) **SPOFA, a. s.**, Husinecká 11a, 130 00 Praha 3, CZ;
(510) Liečivá, drogy, farmaceutické prípravky humánne a veterinárne, organopreparáty, očkovacie látky, séra a výrobky z krvi, chemické výrobky pre lekárstvo, hygienu, farmáciu a vedu; prípravky baktericídne, fungicídne, insekticídne; dezinfekčné prípravky; prípravky proti nákaze; prípravky na konzervovanie; prostriedky na hubenie škodcov a ničenie rastlín; čistiace prostriedky, liečebné mydlá; prípravky posilňujúce a dietetické; prípravky na ošetrovanie zubov a dutiny ústnej; zubné výplne a protézy; náplastí, obväzový a šijací materiál pre chirurgiu; diagnostiká; jedy a sytené minerálne vody.

(511) 1, 3, 5
(210) 19191

(111) **153 973**
(220) 19.05.1959
(151) 31.08.1959
(180) 19.05.2009

(540) **PERMONEX**

(730) **SYNTHESIA, a. s.**, 532 17 Pardubice - Semtín, CZ;
(510) Trhaviny, výbušniny a streliviny.
(511) 13
(210) 19369

(111) **154 007**
(220) 23.07.1959
(151) 18.09.1959
(180) 23.07.2009

(540)



(730) **Keramost, a. s.**, Žatecká 1899/25, 434 30 Most, CZ;

(510) Rúry kameninové, tvarovky kameninové, hospodárska kamenina, kyselinovzdorná kamenina, kabrinové obkladové pásy, odkvapnice, tehly šamotové, ručné tvárnice, strojové tvárnice, šamotové vložky do kachiel, šamotový materiál na liatie ocele, šamotové mletivá (melivá).

(511) 19, 21
(210) 19964

(111) **154 027**
(220) 22.07.1959
(151) 06.10.1959
(180) 22.07.2009
(540)



(730) **PRAGOEXPORT, akciová spoločnosť**, Jungmanova 34, 112 59 Praha 1, CZ;

(510) Výrobky kozmetické, prostriedky na čistenie zubov. Výrobky lekárske, veterinárske a zdravotnícke, výrobky dietetické pre deti a chorých, dezinfekčné prostriedky. Reťaze, výrobky zámočnícke, podkovy, klince a skrutky, iné výrobky kovové (okrem drahých kovov), stroje a obrábacie stroje. Nástroje a prístroje chirurgické, lekárske, zubolekárske a veterinárske (vrátane umelých údov, očí a zubov). Papier a výrobky z papiera, lepenka a kartonážne výrobky, tovar na väzbu kníh, písacie potreby, lepidlá (pre obchod s písacími potrebami), potreby pre umelcov, štetce, písacie stroje a kancelárske potreby, učebné a školské hmoty, tlačiarenské písmená. Gutaperča, guma, balata a náhradky, predmety zhotovené z týchto hmôt, hmoty na tesnenie, upchávanie a izolovanie, hadice, koža a imitácie kože, výrobky z týchto hmôt. Kufre a cestovné tašky, dáždniky, slnečníky a palice, biče, postroje na kone a výrobky sedlárske. Zrkadlá, rámy na obrazy, výrobky drevené, korkové, trstinové, z vrbového pletiva, z trstia, rohoviny, kosti, slonoviny, kostice, korytnačiny, jantáru, perleti, morskej peny, buničiny a náhradky všetkých týchto hmôt. Drobné domáce a kuchynské náčinie a prenosné nádoby pre domácnosť a kuchyňu, hrebene a špongie (huby), kefy, hmoty pre výrobcov kief, nástroje a hmoty na čistenie. Povrazy, motúzy, siete, stany, plachty vozové, plachty lodné, vrecia, stuhy a šnúrky. Gombíky, stláčacie gombíky, háčiky a krúžky, špendlíky a ihly, umelé kvetiny. Rohože, linoleum a iné výrobky na prikryvanie podlahy. Hry, hračky, telocvičné a športové potreby. Potreby pre fajčiarov.

(511) 1, 3, 5, 6, 7, 10, 16, 17, 18, 20, 21, 22, 26, 27, 28, 34
(210) 19962

(111) **154 039**
(220) 10.09.1959
(151) 10.10.1959
(180) 10.09.2009
(540) **KRYNAC**

(730) **BAYER AG**, Leverkusen, DE;
(510) Kopolyméry butadiénu a akrylonitrilu.
(511) 1
(210) 20254

(111) **154 254**
(220) 19.09.1959
(151) 10.05.1960
(180) 19.09.2009
(540)

SONY

(730) **SONY KABUSHIKI KAISHA**, 7-35, Kitashinagawa 6-chome, Shinagawa-ku, Tokyo, JP;
(510) Elektrické stroje, nástroje a prístroje a ich súčasti, ako aj elektrický izolačný materiál (s výnimkou magnetofónových pásov a izolačných pásov).
(511) 9
(210) 20285

(111) **157 831**
(220) 25.09.1967
(151) 30.01.1968
(180) 25.09.2007
(540)

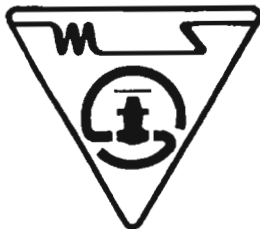

(730) **Modřanské strojírny, státní podnik "v likvidaci"**, Komořanská 326, 143 14 Praha 4, CZ;
(510) Armatúry uzatváracie, regulačné, redukčné, spätné, prepúšťacie, odlučovacie, odkalovacie, odlúhovacie a poistné pre tepelné a jadrové elektrárne, teplárne, teplovodné siete a chemický priemysel. Zariadenia na čistenie a regeneráciu turbínových a transformátorových olejov vrátane nádrží a spojovacieho potrubia, armatúry spaľovacích motorov a kompresory. Zariadenia na čistenie a regeneráciu turbínových a transformátorových olejov vrátane nádrží a spojovacieho potrubia. Meracie clony a dýzy, armatúry k meracím prístrojom. Parné prepúšťacie, redukčné a chladiace stanice. Potrubné zariadenia a dielce potrubia pre tepelné a jadrové elektrárne, teplárne, teplovodné siete a chemický priemysel, potrubné mosty, gumové kompenzátory. Potrubné zariadenia a dielce potrubia pre tepelné a jadrové elektrárne, teplárne, teplovodné siete a chemický priemysel, potrubné mosty.

(511) 6, 7, 8, 9, 11, 17, 19
(210) 40630

(111) **158 257**
(220) 04.06.1968
(151) 12.07.1968
(180) 04.06.2008
(540)

PARKE-DAVIS

(730) **PARKE, DAVIS & COMPANY**, spoločnosť podľa zákonov št. Michigan, 201 Tabor Road, Morris Plains, New Jersey 07950, US;
(510) Farmaceutické prípravky.
(511) 5
(210) 41778

(111) **158 703**
(220) 29.11.1968
(151) 25.02.1969
(180) 29.11.2008

(540) **QUEEN ANNE**

(730) **Hill, Thomson and Co., Limited**, 111/113 Renfrew Road, Paisley, Scotland, GB;
(510) Fermentované pálenky a liehoviny.
(511) 33
(210) 42541

(111) **158 731**
(220) 17.10.1967
(151) 06.03.1969
(180) 17.10.2007

(540) **CHOCOMILK**

(730) **Procter & Gamble de Mexico S. A. de C. V.**, Mexico City, MX;
(510) Potraviny a prísady do potravín, najmä potraviny v práškovej forme na výrobu výživných nápojov, zmrzlín a pod.
(511) 5, 30, 32
(210) 40722

(111) **158 804**
(220) 01.11.1968
(151) 28.03.1969
(180) 01.11.2008

(540) **AVA**

(730) **Hlubna, chemické výrobní družstvo v Brně, Zábřdovická 15**, 658 29 Brno, CZ;
(510) Čistiaci prípravok na vane, riad a platne.
(511) 3
(210) 42466

(111) **158 997**
(220) 19.09.1968
(151) 16.06.1969
(180) 19.09.2008

(540) **VALORON**

(730) **Warner-Lambert Company**, spoločnosť zriadená podľa zákonov štátu Delaware, 201 Tabor Road, Morris Plains, New Jersey 07950, US;

(510) Medicinálne a farmaceutické prípravky.

(511) 5

(210) 42283

(111) **159 091**

(220) 16.05.1969

(151) 08.07.1969

(180) 16.05.2009

(540) **TANALITH**

(730) **Hickson Timber Products Ltd.**, Castleford, Yorkshire, GB;

(510) Prostriedky na konzervovanie dreva.

(511) 2

(210) 43163

(111) **159 148**

(220) 22.05.1969

(151) 23.07.1969

(180) 22.05.2009

(540) **LIFT**

(730) **THE COCA-COLA COMPANY**, spoločnosť zriadená podľa zákonov štátu Delaware, 310 North Avenue, N. W., Atlanta, Georgia 30313, US;

(510) Pivo, ľahké piva, ležiaky, minerálne vody, šumivé a iné nealkoholické nápoje, sirupy a iné prípravky na prípravu nápojov, ovocné šťavy a nápoje z ovocných štiav.

(511) 32

(210) 43175

(111) **159 201**

(220) 08.08.1969

(151) 15.08.1969

(180) 08.08.2009

(540) **CRYSTAL**

(730) **Jihočeské pivovary, a. s.**, Karoliny Světlé 4, 370 54 České Budějovice, CZ;

(510) Limonády, sódové vody a nealkoholické nápoje.

(511) 32

(210) 43488

(111) **159 213**

(220) 16.05.1969

(151) 22.08.1969

(180) 16.05.2009

(540) **LECO**

(730) **Leco Corporation**, St. Joseph, Michigan, US;

(510) Vedecké a skúšobné prístroje a ich časti.

(511) 9

(210) 43165

(111) **159 255**

(220) 29.08.1969

(151) 04.09.1969

(180) 29.08.2009

(540) **OSTAMOL**

(730) **Spolek pro chemickou a hutní výrobu, a. s.**, Revoluční 86, 400 32 Ústí nad Labem, CZ;

(510) Chemické výrobky na priemyselné účely, najmä pomocné textilné prostriedky, pomocné textilné a kožiarske prostriedky.

(511) 1, 3

(210) 43526

(111) **159 283**

(220) 08.09.1969

(151) 11.09.1969

(180) 08.09.2009

(540)



(730) **FAB, a. s.**, Strojnická 633, 516 21 Rychnov nad Kněžnou, CZ;

(510) Zámky všetkých druhov pre automobilový, stavebný a nábytkársky priemysel, vložky do zámok, vložkové a ostatné kľúče.

(511) 6

(210) 43543

(111) **159 296**

(220) 12.05.1969

(151) 15.09.1969

(180) 12.05.2009

(540) **TRIJDAMIN**

(730) **SPOFA, a. s.**, Husinecká 11a, 130 00 Praha 3, CZ;

(510) Výrobky chemické pre zdravotnícky priemysel, umelé a syntetické živice; chemikálie na konzervovanie potravín. Výrobky lekárske, veterinárne a zdravotnícke; liečivá pre ľudí a zvieratá; výrobky dietetické pre deti a chorých; náplasti, materiál na obvazy; hmoty na plombovanie zubov a na odtlačky zubov; liečivá pre dentistov; dezinfekčné prostriedky s výnimkou dezinfekčných prostriedkov na viazanie prachu; prostriedky na ničenie buriny a škodlivých zvierat; medicínálne vína. Sytené vody minerálne, medicínálne nápoje, nápoje šumivé, nealkoholické osviežujúce z ovocia, sirupy na farmaceutické účely a na prípravu nealkoholických nápojov.

(511) 1, 5, 32

(210) 43154

(111) **159 319**

(220) 15.07.1969

(151) 29.09.1969

(180) 15.07.2009

(540) **BABETTA**

(730) **MOPEDY, s. r. o.**, Priemyselný areál, 946 03 Kolárovo, SK;
 (510) Jednostopové motorové vozidlá - mopedy.
 (511) 12
 (210) 43369

(111) **159 370**
 (220) 12.09.1969
 (151) 25.10.1969
 (180) 12.09.2009

(540) **LEXAN**
 (730) **General Electric Company**, spoločnosť zriadená podľa zákonov štátu New York, 1 River Road, Schenectady, New York, US;
 (510) Polykarbonátové živice ako tvarovací náter, plastické obaly.
 (511) 1, 17
 (210) 43563

(111) **159 454**
 (220) 02.07.1969
 (151) 19.12.1969
 (180) 02.07.2009
 (540)



(730) **Elliott Turbomachinery Company, Inc.**, 901 North Fourth Street, Jeannette, Pennsylvania 15644, US;
 (510) Odstredivé kompresory, zariadenia na dodávku vzduchu v priemyselných závodoch, turbíny, rýchlobožné prevodovky, turbodúchadlá, parné ejektory, chladiče na vežové práčky plynu, zabrusovače sediel ventilov, zavalčovačky rúrok, pneumaticko-magnetický pohon zavalčovačiek rúrok, čističe rúrok a zaškrabávačky sediel ventilov.
 (511) 7, 11, 12
 (210) 43320

(111) **159 507**
 (220) 16.09.1969
 (151) 22.01.1970
 (180) 16.09.2009
 (540)



(730) **Jihočeské pivovary, a. s.**, Karoliny Světlé 4, 370 54 České Budějovice, CZ;
 (510) Všetky druhy piva.
 (511) 32
 (210) 43834

(111) **159 511**
 (220) 08.07.1969
 (151) 22.01.1970
 (180) 08.07.2009

(540) **FEMINA**
 (730) **ASTRID T. M., a. s.**, U průhonu 10/700, 170 04 Praha 7, CZ;
 (510) Dezodorizačné prípravky.
 (511) 3
 (210) 43343

(111) **159 571**
 (220) 16.06.1969
 (151) 20.02.1970
 (180) 16.06.2009

(540) **FURADAN**
 (730) **FMC Corporation**, spoločnosť zriadená podľa zákonov štátu Delaware, Philadelphia, Pennsylvania, US;
 (510) Insekticídy.
 (511) 5
 (210) 43270

(111) **159 644**
 (220) 08.07.1969
 (151) 04.04.1970
 (180) 08.07.2009
 (540)



(730) **MORAVAN akciová spoločnosť**, 765 81 Otrokovice, CZ;
 (510) Bezpečnostné pásy do dopravných prostriedkov.
 (511) 12
 (210) 43340

(111) **161 179**
 (220) 02.07.1969
 (151) 15.12.1972
 (180) 02.07.2009

(540) **YKK**
 (730) **YKK Corporation**, No. 1, Kanda, Izumi-cho, Chiyoda-ku, Tokyo, JP;
 (510) Zipsy z kovu alebo z plastických hmôt.
 (511) 26
 (210) 43321

(111) **162 745**
 (220) 12.01.1976
 (151) 23.02.1976
 (180) 12.01.2006

(540) **JEFA**
 (730) **CHEMOLAK, a. s.**, Továrnská 7, 919 04 Smolenice, SK;

(510) Náterové hmoty na báze vysychavých olejov.
(511) 2
(210) 49153

(111) **163 879**
(220) 04.05.1978
(151) 09.11.1978
(180) 04.05.2008
(540)



(730) **EGERMANN, s. r. o.**, Národní 3005, 407 47 Varnsdorf, CZ;
(510) Súpravy vínne, likérové, kompótové, vázy, misy, dózy, poháre, svietniky. Popolniky.
(511) 21, 34
(210) 50603

(111) **164 284**
(220) 22.08.1979
(151) 31.01.1980
(180) 22.08.2009
(540)



(730) **HITACHI, Ltd.**, New Marunouchi Bldg., 5-1-Marunouchi 1-chome, Chiyoda-ku, Tokio 100, JP;
(510) Chemikálie, lieky, drogy a lekárske potreby.
(511) 1, 5, 10
(210) 51265

(111) **164 322**
(220) 07.06.1979
(151) 04.03.1980
(180) 07.06.2009
(540)

KURALON

(730) **Kuraray CO., LTD**, 1621, Sakazu, Kurashiki Citi, JP;
(510) Laná, motúzy, siete, plachtovina. Nepremokavá plachtovina, plachty, vrecia, surové vlákna textilných materiálov. Priadze, nite.
(511) 22, 23
(210) 51177

(111) **164 347**
(220) 17.09.1979
(151) 31.03.1980
(180) 17.09.2009

(540) **PROBIOCIN**

(730) **Chr. Hansen's Biosystems A/S**, spol. organiz. a exist. podľa dánskych zákonov, 10-12 Boge Alle, DK-2970 Horsholm, DK;
(510) Sadba a semená pre poľnohospodárstvo a zeleninárstvo, prírodné poľnohospodárske výrobky obsahujúce živé mikrobiálne kultúry, prísady do krmiva obsahujúce živé mikrobiálne kultúry na kŕmenie dobytka a hydiny.
(511) 5, 31
(210) 51302

(111) **164 359**
(220) 22.08.1979
(151) 04.04.1980
(180) 22.08.2009
(540)

HITACHI

(730) **HITACHI, Ltd.**, New Marunouchi Bldg., 5-1-Marunouchi 1-chome, Chiyoda-ku, Tokio 100, JP;
(510) Chemikálie, lieky, drogy a lekárske potreby.
(511) 1, 5, 10
(210) 51266

(111) **164 372**
(220) 27.03.1979
(151) 09.04.1980
(180) 27.03.2009

(540) **SCOTCHLOK**

(730) **MINNESOTA MINING AND MANUFACTURING COMPANY**, spoločnosť zriadená a existujúca podľa zákonov štátu Delaware, St. Paul, Minnesota, US;
(510) Prípojky na elektrické drôty.
(511) 9
(210) 51120

(111) **164 445**
(220) 06.06.1979
(151) 17.06.1980
(180) 06.06.2009
(540)

SHOP-VAC

(730) **Shop - Vac Corporation**, spoločnosť zriadená podľa zákonov štátu New Jersey, Williamsport, Pennsylvania, US;
(510) Elektrické zariadenia na vysávanie nečistôt.
(511) 9
(210) 51174

(111) **164 714**
(220) 19.09.1979
(151) 05.03.1981
(180) 19.09.2009
(540) **VIRGIN**

(730) **Virgin Enterprises Limited**, London, GB;
(510) Prístroje a nástroje na vedecké a laboratórne účely, prístroje a nástroje navigačné, prístroje a nástroje

určené na prenášanie rozkazov, na meranie a prístroje všeobecne používané pri riadení lodí a lietadiel, prístroje a nástroje geodetické a prístroje a nástroje elektrické nezaradené do iných tried, prístroje a nástroje na bezdrôtovú telegrafiu, prístroje fotografické, kinematografické, optické vrátane premietacích obrazov a zväčšovacích prístrojov, prístroje a nástroje na váženie a meranie, prístroje a nástroje signalizačné vrátane signálnych píšťaliek, prístroje a nástroje určené na kontrolné účely, prístroje a nástroje na účely záchranné a učebné, automaty uvádzané do činnosti vhadením mince alebo známky, prístroje na záznam alebo reprodukciu hovoreného slova, zapisovacie pokladnice a počítačové stroje vrátane kancelárskych a dierovacích strojov, hasiace prístroje, špeciálne puzdrá na prístroje a nástroje, pokiaľ patria do triedy 9, elektromechanické a elektrotermické prístroje a zariadenia. Papier a výrobky z papiera, lepenka a kartonážne výrobky, tlačoviny, časopisy, periodiká, knihy, výrobky knihárske, fotografie, písacie potreby, kancelárske lepidlá, potreby pre umelcov, štetce, písacie stroje a kancelárske potreby s výnimkou nábytku, učebné a školské potreby a pomôcky, hracie karty, tlačené písmená, štočky. Odevy, bielizeň, topánky, črievice, šľapky.

(511) 9, 16, 25
(210) 51306

(111) 164 749
(220) 22.09.1979
(151) 22.04.1981
(180) 22.09.2009

(540) **BURGER KING**

(730) **Burger King Corporation**, spoločnosť zriadená podľa zákonov štátu Florida, Miami, Florida, US;
(510) Služby reštauračné, poskytovanie rýchleho občerstvenia, ako je mäso, ryby, mlieko a mliečne výrobky, naložená zelenina, káva, čaj, kakao, cukor, chlieb, pečivo, zmrzlina, pivo, sirupy, minerálne vody a iné nealkoholické nápoje.

(511) 29, 30, 32, 42
(210) 51315

(111) 166 486
(220) 27.11.1986
(151) 05.02.1987
(180) 27.11.2006
(540)



(730) **ZLATÝ BAŽANT, a. s., HURBANOVO**, Novozámocká 2, 947 01 Hurbanovo, SK;

(510) Svetlé pivo - 12 % ležiak.
(511) 32
(210) 54927

(111) 166 788
(220) 07.03.1986
(310) 565084
(320) 25.10.1985
(330) US
(151) 13.01.1988
(180) 07.03.2006
(540)



(510) Poistovníctvo a financie.
(511) 36
(210) 54554

(111) 167 121
(220) 15.07.1987
(310) 460312
(320) 20.02.1987
(330) AU
(151) 06.12.1988
(180) 15.07.2007
(540)



(730) **Carlton and United Breweries Ltd.**, 1 Bouverie Street, Carlton, Victoria, AU;
(510) Pivo (nadkvasné vrchné pivo).
(511) 32
(210) 55224

(111) 167 275
(220) 13.04.1989
(151) 16.05.1989
(180) 13.04.2009
(540) **CHEKA**

(730) **EXICO, akciová spoločnosť pro zahraniční obchod**, 111 71 Praha, CZ;
(510) Obuv všetkých druhov.
(511) 25
(210) 56233

(111) 167 384
 (220) 01.03.1989
 (151) 20.09.1989
 (180) 01.03.2009

(540) **MICOTIL**

(730) **Eli Lilly and Company**, spoločnosť zriadená podľa zákonov štátu Indiana, Indianapolis, Indiana, US;
 (510) Veterinárne antibiotiká, najmä kvapalné koncentráty alebo koncentráty na injekčné podanie.
 (511) 5
 (210) 56146

(111) 167 474
 (220) 22.05.1989
 (151) 27.11.1989
 (180) 22.05.2009

(540) **GLIDCOP**

(730) **SCM Metal Products, Inc.**, spoločnosť zriadená podľa zákonov štátu Delaware, Cleveland, Ohio, US;
 (510) Meď vytvrdzovaná vylučovaním ako vo forme elektródových čiapočiek, zväracích kotúčov, tyčí, drôtov, pásov, plechov, práškov, dosiek, lejacích foriem, hrotov a hrotových predrobkov, anód na neutrónové zdroje na použitie v zariadeniach elektrického, elektronického, energetického a automobilového priemyslu, ako aj rámov.
 (511) 6
 (210) 56286

(111) 167 499
 (220) 26.07.1989
 (151) 19.12.1989
 (180) 26.07.2009
 (540)

Lidie

(730) **Kimberly-Clark Corporation**, 401 North Lake Street, Neenah, Wisconsin, US;
 (510) Menštruačné vložky.
 (511) 5
 (210) 56435

(111) 167 568
 (220) 18.09.1989
 (151) 06.02.1990
 (180) 18.09.2009
 (540)



(730) **Philip Morris Products Inc.**, spoločnosť zriadená podľa zákonov štátu Virginia, Commerce Road, Richmond, Virginia, US;
 (510) Cigarety.
 (511) 34
 (210) 56543

(111) 167 582
 (220) 22.12.1988
 (151) 26.02.1990
 (180) 22.12.2008

(540) **WEIGHT WATCHERS**

(730) **Weight Watchers International, Inc.**, 175 Crossways Park West, Woodbury, New York 11797, US;
 (510) Periodické publikácie a ďalšie tlačoviny vrátane časopisov, kuchárskych kníh, jedálnych lístkov, kalendárov, porady v oblasti racionálnej výživy.
 (511) 16, 35, 42
 (210) 56029

(111) 167 588
 (220) 14.07.1989
 (151) 26.02.1990
 (180) 14.07.2009
 (540)

SUN

(730) **Snap - on Tools Company A Wisconsin Corporation**, 2801 80th Street, Kenosha, Wisconsin 53141, US;
 (510) Diagnostické, testovacie a servisné zariadenia na motorové vozidlá a príslušné komunikačné a telediagnostické koncové a iné stykové zariadenia, najmä diagnostické počítače; diagnostické zariadenia na báze mikroprocesora; testovacie a diagnostické zariadenia na počítačové systémy v motorových vozidlách; testovacie a diagnostické zariadenia na systémy zapalovania obvyklé, aj bez rozdeľovača; testovacie a diagnostické zariadenia na motory riadené počítačom vrátane príslušných súčiastok, na prevody, systémy riadenia zavesenia a na brzdné systémy, ako aj na automobilové príslušenstvá; zariadenia a analyzátory na zhromažďovanie dát na diaľku; informačné siete; terminály a dielenské stanice modulárnych technických informácií; analyzátory motora; zariadenia na testovanie zážihových motorov; analyzátory výfukových splodín a emisii; zariadenia na servis kolies vrátane komputerovaných vyvažovacích zariadení na kolesá vrátane komputerovaných vyrovnávačov na všetky štyri kolesá, komputerovaných analyzátorov bŕzd a zariadenia na servis bŕzd; hydraulické výťahy; dynamometre; diagnostické analyzátory štartovacích a nabíjajúcich zariadení; skúšačky a servisné zariadenia na úpravu vzduchu; zariadenia na havarijné opravy; merače a prístroje na použitie v motorových vozidlách a v priemysle vrátane tachometrov, zapisovacích tachometrov, skúšačiek tlaku, meračov vákua, svetelných časovačov, meračov paliva, ampérmetrov, voltmetrov, meračov tlaku oleja a paliva, meračov teploty oleja a tlaku vzduchu; letecká elektronika a príslu-

né pozemné zariadenia na obchodné a vojenské použitie vrátane testovacích stojanov hydraulických a elektronických systémov a ich súčastí, vozíkov na dodávku hydraulickej a elektrickej energie, elektrických nabíjajúcich sústav a testovacích súprav na dodávku hydraulickej a elektrickej energie; riadiace systémy servisných staníc a skladového hospodárstva a k tomu príslušné periférne zariadenia, najmä terminály v mieste predaja, čítacie zariadenia kariet, tlačiarne príjmových a informačných dokladov, zariadenia na pokladničný príjem a príslušné zariadenia pre styk.

(511) 9
(210) 56414

(111) 167 610
(220) 30.08.1989
(151) 13.03.1990
(180) 30.08.2009
(540)



DAFFY DUCK

(730) Time Warner Entertainment Company, L. P., 75 Rockefeller Plaza, New York, New York 10019, US;

(510) Mydlá, parfumérové výrobky, esenciálne oleje, kozmetika, vlasové lotiony, prostriedky na čistenie zubov, čistiace a bieliace prípravky. Hrané filmy a televízne filmy zahŕňajúce činnosť živých bytostí alebo animované kreslené filmy; vopred nahraté záznamy, najmä nahraté platne a nahraté audio- a audio-videopásky, kazety a disky; filmové klipy vrátane kaziet používané na ručné čítacie prístroje alebo projektory; videohry; audiopásky a videopásky na plejbek a záznamové zariadenia, rádiá. Vozidlá vrátane bicyklov, trojkoliek a ich súčastí. Šperky, drahé kamene; hodinárske a chronometrické nástroje, drahé kovy a ich zliatiny; odznaky na chlopne; hodiny a hodinky. Tlačoviny, noviny a periodiká, humoristické knihy, knihy; papiernické výrobky vrátane kancelárskych potrieb, bloky a iný materiál na písanie; ceruzky, popisovače a farebné ceruzky; kriedy a kriedové ceruzky; odtlačky a tepelné odtlačky; plagáty a fotografie; inštrukčný a výučbový materiál; papiernický tovar, dekoračný tovar. Koža, imitácia kože a tovar vyrobený z týchto materiálov; pásky; cestovné kable; dáždníky, slnečníky a vychádzkové palice. Keramický a hlinený tovar, najmä džbánky, misky a ďalší riad; keramické a porcelánové sošky; drobný tovar pre domácnosť a osobné módné doplnky. Oblečenie vrátane športových oblekov pre mužov, ženy a deti; klobúky, šatky, pa-

siky a ďalšie oblečenie zahrnuté v triede; nočná bielizeň; topánky, spoločenské topánky a domáca obuv; plavky; spodná bielizeň a luxusná dámska bielizeň; pančuchový tovar. Hračky, bábiky, hry a ďalšie veci na hranie; figuríny z plastu, dreva, gummy, porcelánu alebo iného materiálu; hračky - vozidlá a nákladné vozidlá, hračky - strelné zbrane, hračky - klobúky; elektronické prístroje na zábavu s videodisplejom alebo bez neho a hry pomocou počítača; vybavenie a prístroje na rekreáciu; vypchané plyšové bábiky a figuríny z látok, kožušín a iných materiálov. Káva, čaj, kakao a ďalšie nápoje a suroviny vrátane zmrzlín, zákuskov a cukrovínek. Pivá, minerálne vody, sódy a ďalšie nealkoholické nápoje; ovocné šťavy, sirupy. Výchovné a zábavné služby.

(511) 3, 9, 12, 14, 16, 18, 21, 25, 28, 30, 32, 41
(210) 56499

(111) 167 611
(220) 30.08.1989
(151) 13.03.1990
(180) 30.08.2009
(540)



SPEEDY GONZALES

(730) Time Warner Entertainment Company, L. P., 75 Rockefeller Plaza, New York, New York 10019, US;

(510) Mydlá, parfumérové výrobky, esenciálne oleje, kozmetika, vlasové lotiony, prostriedky na čistenie zubov, čistiace a bieliace prípravky. Hrané filmy a televízne filmy zahŕňajúce činnosť živých bytostí alebo animované kreslené filmy; vopred nahraté záznamy, najmä nahraté platne a nahraté audio- a audio-videopásky, kazety a disky; filmové klipy vrátane kaziet používané na ručné čítacie prístroje alebo projektory; videohry; audiopásky a videopásky na plejbek a záznamové zariadenia, rádiá. Vozidlá vrátane bicyklov, trojkoliek a ich súčastí. Šperky, drahé kamene; hodinárske a chronometrické nástroje, drahé kovy a ich zliatiny; odznaky na chlopne; hodiny a hodinky. Tlačoviny, noviny a periodiká, humoristické knihy, knihy; papiernické výrobky vrátane kancelárskych potrieb, bloky a iný materiál na písanie; ceruzky, popisovače a farebné ceruzky; kriedy a kriedové ceruzky; odtlačky a tepelné odtlačky; plagáty a fotografie; inštrukčný a výučbový materiál; papiernický tovar, dekoračný tovar. Koža, imitácia kože a tovar vyrobený z týchto materiálov; pásky; cestovné kable; dáždníky, slnečníky a vychádzkové palice. Keramický a hlinený tovar, najmä džbánky, misky a ďalší riad; keramické a porcelánové sošky; drobný tovar pre domácnosť a osobné módné doplnky. Oblečenie vrátane športových

oblekov pre mužov, ženy a deti; klobúky, šatky, pásky a ďalšie oblečenie zahrnuté v triede; nočná bielizeň; topánky, spoločenské topánky a domáca obuv; plavky; spodná bielizeň a luxusná dámska bielizeň; pančuchový tovar. Hračky, bábiky, hry a ďalšie veci na hranie; figuríny z plastu, dreva, gummy, porcelánu alebo iného materiálu; hračky - vozidlá a nákladné vozidlá, hračky - strelné zbrane, hračky - klobúky; elektronické prístroje na zábavu s videodisplejom alebo bez neho a hry pomocou počítača; vybavenie a prístroje na rekreáciu; vypchané plyšové bábiky a figuríny z látok, kožušín a iných materiálov. Káva, čaj, kakao a ďalšie nápoje a suroviny vrátane zmrzlín, zákuskov a cukroví. Pivá, minerálne vody, sódy a ďalšie nealkoholické nápoje; ovocné šťavy, sirupy. Výchovné a zábavné služby.

(511) 3, 9, 12, 14, 16, 18, 21, 25, 28, 30, 32, 41
(210) 56500

(111) 167 612
(220) 30.08.1989
(151) 13.03.1990
(180) 30.08.2009
(540)



TASMANIAN DEVIL

(730) Time Warner Entertainment Company, L. P., 75 Rockefeller Plaza, New York, New York 10019, US;

(510) Mydlá, parfumérové výrobky, esenciálne oleje, kozmetika, vlasové lotiony, prostriedky na čistenie zubov, čistiace a bieliace prípravky. Hrané filmy a televízne filmy zahŕňajúce činnosť živých bytostí alebo animované kreslené filmy; vopred nahraté záznamy, najmä nahraté platne a nahraté audio- a audio-videopásky, kazety a disky; filmové klipy vrátane kaziet používané na ručné čítacie prístroje alebo projekory; videohry; audiopásky a videopásky na plejbek a záznamové zariadenia, rádiá. Vozidlá vrátane bicyklov, trojkoliek a ich súčasti. Šperky, drahé kamene; hodinárske a chronometrické nástroje, drahé kovy a ich zliatiny; odznaky na chlopne; hodiny a hodinky. Tlačoviny, noviny a periodiká, humoristické knihy, knihy; papiernické výrobky vrátane kancelárskych potrieb, bloky a iný materiál na písanie; ceruzky, popisovače a farebné ceruzky; kriedy a kriedové ceruzky; odtlačky a tepelné odtlačky; plagáty a fotografie; inštrukčný a výučbový materiál; papiernický tovar, dekoračný tovar. Koža, imitácia kože a tovar vyrobený z týchto materiálov; pásy; cestovné kabely; dáždnyky, slnečníky a vychádzkové palice. Keramický a hlinený tovar, najmä džbánky, misy a ďalší riad; keramické a porce-

lanové sošky; drobný tovar pre domácnosť a osobné módné doplnky. Oblečenie vrátane športových oblekov pre mužov, ženy a deti; klobúky, šatky, pásky a ďalšie oblečenie zahrnuté v triede; nočná bielizeň; topánky, spoločenské topánky a domáca obuv; plavky; spodná bielizeň a luxusná dámska bielizeň; pančuchový tovar. Hračky, bábiky, hry a ďalšie veci na hranie; figuríny z plastu, dreva, gummy, porcelánu alebo iného materiálu; hračky - vozidlá a nákladné vozidlá, hračky - strelné zbrane, hračky - klobúky; elektronické prístroje na zábavu s videodisplejom alebo bez neho a hry pomocou počítača; vybavenie a prístroje na rekreáciu; vypchané plyšové bábiky a figuríny z látok, kožušín a iných materiálov. Káva, čaj, kakao a ďalšie nápoje a suroviny vrátane zmrzlín, zákuskov a cukroví. Pivá, minerálne vody, sódy a ďalšie nealkoholické nápoje; ovocné šťavy, sirupy. Výchovné a zábavné služby.

(511) 3, 9, 12, 14, 16, 18, 21, 25, 28, 30, 32, 41
(210) 56504

(111) 167 613
(220) 30.08.1989
(151) 13.03.1990
(180) 30.08.2009
(540)



PEPE LE PEW

(730) Time Warner Entertainment Company, L. P., 75 Rockefeller Plaza, New York, New York 10019, US;

(510) Mydlá, parfumérové výrobky, esenciálne oleje, kozmetika, vlasové lotiony, prostriedky na čistenie zubov, čistiace a bieliace prípravky. Hrané filmy a televízne filmy zahŕňajúce činnosť živých bytostí alebo animované kreslené filmy; vopred nahraté záznamy, najmä nahraté platne a nahraté audio- a audio-videopásky, kazety a disky; filmové klipy vrátane kaziet používané na ručné čítacie prístroje alebo projekory; videohry; audiopásky a videopásky na plejbek a záznamové zariadenia, rádiá. Vozidlá vrátane bicyklov, trojkoliek a ich súčasti. Šperky, drahé kamene; hodinárske a chronometrické nástroje, drahé kovy a ich zliatiny; odznaky na chlopne; hodiny a hodinky. Tlačoviny, noviny a periodiká, humoristické knihy, knihy; papiernické výrobky vrátane kancelárskych potrieb, bloky a iný materiál na písanie; ceruzky, popisovače a farebné ceruzky; kriedy a kriedové ceruzky; odtlačky a tepelné odtlačky; plagáty a fotografie; inštrukčný a výučbový materiál; papiernický tovar, dekoračný tovar. Koža, imitácia kože a tovar vyrobený z týchto materiálov; pásy; cestovné kabely; dáždnyky, slnečníky a vy-

chádzkové palice. Keramický a hlinený tovar, najmä džbáňky, misky a ďalší riad; keramické a porcelánové sošky; drobný tovar pre domácnosť a osobné módné doplnky. Oblečenie vrátane športových oblekov pre mužov, ženy a deti; klobúky, šatky, pásky a ďalšie oblečenie zahrnuté v triede; nočná bielizeň; topánky, spoločenské topánky a domáca obuv; plavky; spodná bielizeň a luxusná dámska bielizeň; pančuchový tovar. Hračky, bábiky, hry a ďalšie veci na hranie; figuríny z plastu, dreva, gummy, porcelánu alebo iného materiálu; hračky - vozidlá a nákladné vozidlá, hračky - strelné zbrane, hračky - klobúky; elektronické prístroje na zábavu s videodisplejom alebo bez neho a hry pomocou počítača; vybavenie a prístroje na rekreáciu; vypchané plyšové bábiky a figuríny z látok, kožušín a iných materiálov. Káva, čaj, kakao a ďalšie nápoje a suroviny vrátane zmrzliny, zákuskov a cukrovíniok. Pivá, minerálne vody, sódy a ďalšie nealkoholické nápoje; ovocné šťavy, sirupy. Výchovné a zábavné služby.

(511) 3, 9, 12, 14, 16, 18, 21, 25, 28, 30, 32, 41
(210) 56505

(111) 167 614
(220) 30.08.1989
(151) 13.03.1990
(180) 30.08.2009
(540)



YOSEMITE SAM

(730) **Time Warner Entertainment Company, L. P.**, 75 Rockefeller Plaza, New York, New York 10019, US;

(510) Mydlá, parfumérové výrobky, esenciálne oleje, kozmetika, vlasové lotiony, prostriedky na čistenie zubov, čistiace a bieliace prípravky. Hrané filmy a televízne filmy zahŕňajúce činnosť živých bytostí alebo animované kreslené filmy; vopred nahraté záznamy, najmä nahraté platne a nahraté audio- a audio-videopásky, kazety a disky; filmové klipy vrátane kaziet používané na ručné čítacie prístroje alebo projektory; videohry; audiopásky a videopásky na plejbek a záznamové zariadenia, rádiá. Vozidlá vrátane bicyklov, trojkoliek a ich súčasti. Šperky, drahé kamene; hodinárske a chronometrické nástroje, drahé kovy a ich zliatiny; odznaky na chlopne; hodiny a hodinky. Tlačoviny, noviny a periodiká, humoristické knihy, knihy; papiernické výrobky vrátane kancelárskych potrieb, bloky a iný materiál na písanie; ceruzky, popisovače a farebné ceruzky; kriedy a kriedové ceruzky; odtlačky a tepelné odtlačky; plagáty a fotografie; inštrukčný a výučbový materiál; papiernický tovar, dekoračný tovar. Koža,

imitácia kože a tovar vyrobený z týchto materiálov; pásky; cestovné kabely; dáždňníky, slnečníky a vychádzkové palice. Keramický a hlinený tovar, najmä džbáňky, misky a ďalší riad; keramické a porcelánové sošky; drobný tovar pre domácnosť a osobné módné doplnky. Oblečenie vrátane športových oblekov pre mužov, ženy a deti; klobúky, šatky, pásky a ďalšie oblečenie zahrnuté v triede; nočná bielizeň; topánky, spoločenské topánky a domáca obuv; plavky; spodná bielizeň a luxusná dámska bielizeň; pančuchový tovar. Hračky, bábiky, hry a ďalšie veci na hranie; figuríny z plastu, dreva, gummy, porcelánu alebo iného materiálu; hračky - vozidlá a nákladné vozidlá, hračky - strelné zbrane, hračky - klobúky; elektronické prístroje na zábavu s videodisplejom alebo bez neho a hry pomocou počítača; vybavenie a prístroje na rekreáciu; vypchané plyšové bábiky a figuríny z látok, kožušín a iných materiálov. Káva, čaj, kakao a ďalšie nápoje a suroviny vrátane zmrzliny, zákuskov a cukrovíniok. Pivá, minerálne vody, sódy a ďalšie nealkoholické nápoje; ovocné šťavy, sirupy. Výchovné a zábavné služby.

(511) 3, 9, 12, 14, 16, 18, 21, 25, 28, 30, 32, 41
(210) 56506

(111) 167 615
(220) 30.08.1989
(151) 13.03.1990
(180) 30.08.2009
(540)



TWEETY

(730) **Time Warner Entertainment Company, L. P.**, 75 Rockefeller Plaza, New York, New York 10019, US;

(510) Mydlá, parfumérové výrobky, esenciálne oleje, kozmetika, vlasové lotiony, prostriedky na čistenie zubov, čistiace a bieliace prípravky. Hrané filmy a televízne filmy zahŕňajúce činnosť živých bytostí alebo animované kreslené filmy; vopred nahraté záznamy, najmä nahraté platne a nahraté audio- a audio-videopásky, kazety a disky; filmové klipy vrátane kaziet používané na ručné čítacie prístroje alebo projektory; videohry; audiopásky a videopásky na plejbek a záznamové zariadenia, rádiá. Vozidlá vrátane bicyklov, trojkoliek a ich súčasti. Šperky, drahé kamene; hodinárske a chronometrické nástroje, drahé kovy a ich zliatiny; odznaky na chlopne; hodiny a hodinky. Tlačoviny, noviny a periodiká, humoristické knihy, knihy; papiernické výrobky vrátane kancelárskych potrieb, bloky a iný materiál na písanie; ceruzky, popisovače a farebné ceruzky; kriedy a kriedové ceruzky; odtlačky a tepelné od-

tlačky; plagáty a fotografie; inštrukčný a výučbový materiál; piernický tovar, dekoračný tovar. Koža, imitácia kože a tovar vyrobený z týchto materiálov; pásy; cestovné kabley; dáždnyky, slnečníky a vychádzkové palice. Keramický a hlinený tovar, najmä džbánky, misy a ďalší riad; keramické a porcelánové sošky; drobný tovar pre domácnosť a osobné módné doplnky. Oblečenie vrátane športových oblekov pre mužov, ženy a deti; klobúky, šatky, pásky a ďalšie oblečenie zahrnuté v triede; nočná bielizeň; topánky, spoločenské topánky a domáca obuv; plavky; spodná bielizeň a luxusná dámska bielizeň; pančuchový tovar. Hračky, bábiky, hry a ďalšie veci na hranie; figuríny z plastu, dreva, gummy, porcelánu alebo iného materiálu; hračky - vozidlá a nákladné vozidlá, hračky - strelné zbrane, hračky - klobúky; elektronické prístroje na zábavu s video-displejom alebo bez neho a hry pomocou počítača; vybavenie a prístroje na rekreáciu; vypchané plyšové bábiky a figuríny z látok, kožušín a iných materiálov. Káva, čaj, kakao a ďalšie nápoje a suroviny vrátane zmrzliny, zákuskov a cukroviniek. Pivá, minerálne vody, sódy a ďalšie nealkoholické nápoje; ovocné šťavy, sirupy. Výchovné a zábavné služby.

(511) 3, 9, 12, 14, 16, 18, 21, 25, 28, 30, 32, 41
(210) 56507

(111) 167 699
(220) 23.03.1989
(151) 15.05.1990
(180) 26.03.2009
(540)



- (730) **Time Warner Entertainment Company, L. P.**, 75 Rockefeller Plaza, New York, New York 10019, US;
- (510) Filmy a televízne filmy živo natočené a/alebo animované; výrobky opatrené nahrávkou, najmä nahrané záznamy a nahrané audio- a audio - videopásky, kazety a disky; filmové zábery na kazetách používaných v ručných prehrádačoch alebo v projektoroch; videohry; zariadenia na prehrávanie a nahrávanie audio- a videopások; rádiá. Tlačoviny, noviny a časopisy, knihy s kreslenými seriálmi, knihy; tovar z papiera vrátane piernických výrobkov, poznámkových blokov a iných materiálov na písanie; pastelky, značkovače a farebné ceruzky; krieda a súpravy kried; obtlačky a nažehľovacie obtlačky; plagáty a fotografie; učebné a školské potreby a pomôcky; papierové výrobky; ozdoby do spoločností, napríklad stuhy, papierové obrusy, papierové servítky, papierové poháriky a tanieriky, papierové ozdoby na stôl. Odevy vrátane športového oblečenia pre mužov, ženy a deti; klobúky, kravaty a iné odevné doplnky zahrnuté v triede 25; oblečenie na spanie; topánky, obuv a domáca obuv; kúpacie odevy; spodné odevy a bielizeň; trikotáž. Hračky, bábiky a

bábky, hry a iné veci na hranie; figuríny na hranie; autá a nákladné autá na hranie; elektronické zábavné prístroje s obrazovkou aj bez nej a hry na použitie na počítači; hojdačky, nafukovacie bazény a plávacie hračky, kĺzačky, debny s pieskom na hranie, lyžiarska výbava, skejtbordy; vypchané plyšové hračky a zvieratká z látok, kožušín a iných materiálov.

(511) 9, 16, 25, 28
(210) 56198

(111) 167 703
(220) 18.08.1989
(151) 16.05.1990
(180) 18.08.2009
(540)



- (730) **Warner Communications Inc.**, spoločnosť zriadená podľa zákonov štátu Delaware, New York, N. Y., US;
- (510) Prístroje a nástroje na záznam, reprodukciu a zosilňovanie alebo na prenos zvuku alebo obrazov; zvukové alebo videozáznamy, všetko vo forme gramofónových platní, pásov, diskov alebo kaziet; časti príslušenstva uvedeného tovaru. Publikácie a tlačoviny. Služby na vzdelávanie a zábavu.
- (511) 9, 16, 41
(210) 56477

(111) 167 715
(220) 24.08.1989
(151) 18.05.1990
(180) 24.08.2009
(540)



- (730) **ŽELBA, akciová spoločnosť**, Štefánikovo námestie 4, 052 01 Spišská Nová Ves, SK;
- (510) Koncentráty na výrobu medi, pyritové koncentráty, barytové koncentráty, technicky čisté ortuti, rafinované kremene, aglomeráty, vysokopecné pelety na výrobu železa, škrabákové vrátky na dopravu materiálu, magnetické separátory, magnetické odlučovače, flotátory na zošľachtovanie nerastov, ocelové miešacie a agitačné nádrže na premiešavanie suspenzií, guľové a tyčové mlyny, špirálové a vibračné triediče, ocelové konštrukcie, laboratórne a poloprevádzkové stroje, zahusťovače na zahusťovanie a odvodňovanie materiálov, vzduchotechnické výrobky, stroje a zariadenia na ťažbu nerastov, kompletné úpravnicke linky.

(511) 6, 7, 9, 11
(210) 56483

(111) 167 769
(220) 20.09.1989
(151) 20.06.1990
(180) 20.09.2009

(540) **CONVALINE**

(730) **E. R. SQUIBB & SONS, INC.**, spoločnosť zriadená podľa zákonov štátu Delaware, Lawrenceville-Princeton Road, Princeton, New Jersey 08540, US;
(510) Liečebné a chirurgické bandáže a obvazy, dezodoranty. Liečebné a chirurgické zariadenia vrátane vakov na umelé vývody a produkty inkontinencie.
(511) 5, 10
(210) 56546

(111) 167 931
(220) 06.09.1989
(151) 20.09.1990
(180) 06.09.2009

(540) **HARD ROCK CAFE**

(730) **Hard Rock Limited**, Suite 2, Seaton House 17-19 Seaton Place, St. Helier, Jersey, Channel Islands, US;
(510) Reštauračné služby.
(511) 42
(210) 56525

(111) 167 948
(220) 20.09.1989
(151) 27.09.1990
(180) 20.09.2009
(540)



Schering-Plough

(730) **Schering Corporation**, spoločnosť zriadená podľa zákonov štátu New Jersey, 2000 Galloping Hill Road, Kenilworth, New Jersey 07033, US;
(510) Pracie a bieliace prípravky, čistiacie prípravky, mydlo, leštiace prípravky, odmasťovacie prípravky, výrobky kozmetické, voňavkárské vrátane éterických olejov, vodičky na vlasy, zubné pasty a prášky; výrobky farmaceutické, zverolekárske a zdravotnícke; výrobky dietetické pre deti a chorých; náplasti, obväzový materiál; hmoty určené na plombovanie zubov a na odtlačky zubov; dezinfekčné prostriedky; prostriedky na hubenie rastlinných a živočíšnych škodcov, antiparazitné látky.
(511) 3, 5
(210) 56547

(111) 167 993
(220) 20.09.1989
(151) 19.10.1990
(180) 20.09.2009

(540) **FLEXIHESIVE**

(730) **E. R. SQUIBB & SONS, INC.**, spoločnosť zriadená podľa zákonov štátu Delaware, Lawrenceville-Princeton Road, Princeton, New Jersey 08540, US;
(510) Liečebné a chirurgické bandáže a obvazy, dezodoranty. Liečebné a chirurgické zariadenia vrátane vakov na umelé vývody a produkty inkontinencie.
(511) 5, 10
(210) 56545

(111) 175 321
(220) 05.09.1989
(151) 28.07.1995
(180) 05.09.2009
(540)



(730) **THE KUWAIT PETROLEUM CORPORATION**, spoločnosť organizovaná a existujúca podľa zákonov Kuwaitu, Safat, KW;
(510) Chemikálie na použitie v priemysle, vede a fotografii, chemikálie pre poľnohospodárstvo, záhradníctvo a lesníctvo, surové syntetické živice, surové plastické hmoty; palivá, prostriedky na svietenie, priemyselné oleje a tuky, mazadlá; plastické hmoty na balenie, papier, výrobky z papiera, kartón, kartónový tovar, tlačový materiál a písacie pomôcky, tlačivá, fotografie, kancelárske potreby, študijné a učebné materiály (iné ako prístroje), mapy, obyčajné hracie karty; odevy vrátane topánok, črievic a ťa-piek; čistiace služby, údržba, vykonávanie opráv a udržiavanie vzdušných, pozemných a vodných vozidiel, prieskum a analýzy na ťažbu ropy, vrátnie a čerpanie ropy, služby hotelové a motelové, rezervácia a vedenie hotelov, služby zásobovacie a ubytovacie, služby pre reštaurácie a kaviarne, služby pri zásobovaní potravinami a nápojmi.
(511) 1, 4, 16, 25, 37, 42
(210) 56522

Prevody ochranných známok

| Číslo zápisu | Predchádzajúci majiteľ | Terajší majiteľ | S účinnosťou od: |
|--------------|---|--|------------------|
| 94 963 | British - American Tobacco Company Limited, Millbank, Knowle Green, Stainesm Middlesex TW 18 1DY, GB; | BRITISH AMERICAN TOBACCO (BRANDS) LIMITED, Globe House, 4 Temple Place, London WC2R 2PG, GB; | 08.07.99 |
| 94 964 | British - American Tobacco Company Limited, Millbank, Knowle Green, Stainesm Middlesex TW 18 1DY, GB; | BRITISH AMERICAN TOBACCO (BRANDS) LIMITED, Globe House, 4 Temple Place, London WC2R 2PG, GB; | 08.07.99 |
| 94 965 | British - American Tobacco Company Limited, Millbank, Knowle Green, Stainesm Middlesex TW 18 1DY, GB; | BRITISH AMERICAN TOBACCO (BRANDS) LIMITED, Globe House, 4 Temple Place, London WC2R 2PG, GB; | 08.07.99 |
| 100 369 | DENTAL, a. s., Černokostelecká 84, 100 31 Praha 10, CZ; | AVEFLOR, a. s., Markova 238, 506 46 Jičín, CZ; | 26.07.99 |
| 102 980 | INTERNATIONAL RADIATOR SERVICES LIMITED, Silvertown House, Vincent Square, London SW1P 2PL, GB; | SERCK INDUSTRIES LIMITED, Silvertown House, Vincent Square, London, SW1P 2PL, GB; | 16.07.99 |
| 150 883 | British - American Tobacco Company Limited, Millbank, Knowle Green, Stainesm Middlesex TW 18 1DY, GB; | BRITISH AMERICAN TOBACCO (BRANDS) LIMITED, Globe House, 4 Temple Place, London WC2R 2PG, GB; | 08.07.99 |
| 152 530 | KOH-I-NOOR, spojené kovoprůmyslové závody, n. p., Vršovická 51, 101 15 Praha 10, CZ; | KOH-I-NOOR, a. s., Vršovická 51, 101 15 Praha 10, CZ; | 14.07.99 |
| 153 393 | Fisons plc, Ipswich, GB; | ALSTOE LIMITED, 19 Foxhill, Whissendine, Rutland, GB; | 08.07.99 |
| 158 731 | Richardson-Vicks S. A. de C. V., San Andres Atoto 326, MX; | Procter & Gamble de Mexico S. A. de C. V., Mexico City, MX; | 08.07.99 |
| 155 173 | British - American Tobacco Company Limited, Millbank, Knowle Green, Stainesm Middlesex TW 18 1DY, GB; | BRITISH AMERICAN TOBACCO (BRANDS) LIMITED, Globe House, 4 Temple Place, London WC2R 2PG, GB; | 08.07.99 |
| 155 281 | British - American Tobacco Company Limited, Millbank, Knowle Green, Stainesm Middlesex TW 18 1DY, GB; | BRITISH AMERICAN TOBACCO (BRANDS) LIMITED, Globe House, 4 Temple Place, London WC2R 2PG, GB; | 08.07.99 |
| 160 217 | British - American Tobacco Company Limited, Millbank, Knowle Green, Stainesm Middlesex TW 18 1DY, GB; | BRITISH AMERICAN TOBACCO (BRANDS) LIMITED, Globe House, 4 Temple Place, London WC2R 2PG, GB; | 08.07.99 |

| Číslo zápisu | Predchádzajúci majiteľ | Terajší majiteľ | S účinnosťou od: |
|--------------|---|--|------------------|
| 162 745 | Slovchémia, štátny podnik, Bratislava, SK; | Slovchémia, š. p. CHEMOLAK, koncernový podnik, Smolenice, SK; | 08.07.99 |
| 162 745 | Slovchémia, š. p., CHEMOLAK, koncernový podnik, Smolenice, SK; | CHEMOLAK, š. p., Smolenice, SK; | 08.07.99 |
| 162 745 | CHEMOLAK, š. p., Smolenice, SK; | CHEMOLAK, a. s., Továrenská 7, 919 04 Smolenice, SK; | 08.07.99 |
| 162 956 | BEECHAM GROUP PLC, Four New Horizons Court, Harlequin Avenue, Brentford, Middlesex TW8 9EP, GB; | SmithKline Beecham p. l. c., New Horizons Court, Brentford, Middlesex TW8 9EP, GB; | 19.07.99 |
| 163 542 | BEECHAM GROUP PLC, Four New Horizons Court, Harlequin Avenue, Brentford, Middlesex TW8 9EP, GB; | SmithKline Beecham p. l. c., New Horizons Court, Brentford, Middlesex TW8 9EP, GB; | 08.07.99 |
| 163 879 | EGERMANN-EXBOR, štátny podnik, 473 01 Nový Bor, CZ; | NOVOBOR, spoločnosť s ručením omezeným, Dvořákova 306, 473 01 Nový Bor, CZ; | 13.07.99 |
| 163 879 | EGERMANN EXBOR-NOVOBOR, spoločnosť s ručením omezeným, Dvořákova 306, 473 01 Nový Bor, CZ; | UXA GLASS, s. r. o., Národní 3005, 407 47 Varnsdorf, CZ; | 13.07.99 |
| 164 637 | Oy P. C. Rettig Ab, P. O. Box 162, Nosturinkatu 5, Turku, Abo, FI; | R. J. Reynolds Finland OY, Helsinki, FI; | 08.07.99 |
| 164 637 | R. J. Reynolds Finland OY, Nosturinkatu 5, 20101 Turku, FI; | R. J. Reynolds International B. V. (Hilversum), Geneva Branch, 12 - 14 Chemin Rieu, CH - 1211 Geneva 17, CH; | 08.07.99 |
| 166 908 | Hanimex Corporation Limited, 108 Old Pittwater Road, New South Wales, 2100, AU; | Hanimex Pty. Limited, 108 Old Pittwater Road, Brookvale, New South Wales, 2100, AU; | 09.07.99 |
| 167 266 | UNILEVER N. V., Weena 455, 3013 AL Rotterdam, NL; | ASTRA, s. r. o., Na Příkope 21, 111 21 Praha 1, CZ; | 13.07.99 |
| 168 145 | British - American Tobacco Company Limited, Millbank, Knowle Green, Stainesm Middlesex TW 18 1DY, GB; | BRITISH AMERICAN TOBACCO (BRANDS) LIMITED, Globe House, 4 Temple Place, London WC2R 2PG, GB; | 08.07.99 |
| 168 526 | MILEX, š. p. v likvidácii, Bratislava, SK; | MILEX Nové Mesto nad Váhom, akciová spoločnosť, Piešťanská 31, 915 53 Nové Mesto nad Váhom, SK; | 13.07.99 |

| Číslo zápisu | Predchádzajúci majiteľ | Terajší majiteľ | S účinnosťou od: |
|--------------|--|--|------------------|
| 168 567 | British - American Tobacco Company Limited, Millbank, Knowle Green, Staines Middlesex TW 18 1DY, GB; | BRITISH AMERICAN TOBACCO (BRANDS) LIMITED, Globe House, 4 Temple Place, London WC2R 2PG, GB; | 08.07.99 |
| 169 319 | Amerace Coporation, Elastimold Building, Route 24, Hackettstown, New Jersey 07840, US; | THOMAS & BETTS INTERNATIONAL, INC. (Delaware Corporation), 250 Lillard Drive, Sparks, Nevada 89461, US; | 13.07.99 |
| 170 411 | British - American Tobacco Company Limited, Millbank, Knowle Green, Staines Middlesex TW 18 1DY, GB; | BRITISH AMERICAN TOBACCO (BRANDS) LIMITED, Globe House, 4 Temple Place, London WC2R 2PG, GB; | 08.07.99 |
| 170 786 | BELL COMMUNICATIONS RESEARCH, Inc., spol. zriadená podľa zákonov štátu Delaware, Livingston, New Jersey, US; | BELL IP HOLDING, L. L. C., spol. zriadená podľa zákonov štátu Delaware, Livingston Square, Suite 903, Stamford, Connecticut 06901, US; | 13.07.99 |
| 171 596 | SAB WABCO Holdings B. V., Heerhugowaard, NL; | Cardo BSI Rail AB, P. O. Box 193, Roskildevägen 1B, 201 21 Malmö, SE; | 13.07.99 |
| 171 604 | GTS GROUP, a. s., Pri Zvonici 20, 821 04 Bratislava, SK; | R-PRESS, a. s., Pribinova 21, 811 09 Bratislava, SK; | 09.07.99 |
| 172 937 | Podpolianske strojárne Detva, a. s., 962 13 Detva, SK; | PPS Detva Holding, a. s., 962 13 Detva, SK; | 09.07.99 |
| 173 370 | PEGASUS SOFTWARE LIMITED, Northamptonshire, GB; | Pegasus Group Plc, Orion House, Orion Way, Kettering, Northamptonshire, NN15 6PE, GB; | 23.07.99 |
| 173 402 | Ústav lekárskej kozmetiky, š. p., Kozia 17, 813 17 Bratislava, SK; | BEUTY MEDIC, s. r. o., Jadranská 26, 831 01 Bratislava, SK; | 15.07.99 |
| 173 402 | Ústav lekárskej kozmetiky, s. r. o., Kozia 17, 813 17 Bratislava, SK; | Ústav lekárskej kozmetiky, a. s., Kozia 17, 813 17 Bratislava, SK; | 15.07.99 |
| 174 367 | UNILEVER N. V., Weena 455, 3013 AL Rotterdam, NL; | ASTRA, s. r. o., Na Příkopě 21, 111 21 Praha 1, CZ; | 09.07.99 |
| 174 736 | HERSHEY FOODS CORPORATION, Hershey, Pennsylvania, US; | Huhtamaki Finance B. V., Burgemeester Rijnderslaan 26, P. O. Box 49, 1180 AA Amstelveen, NL; | 09.07.99 |
| 176 155 | IVAC Medical Systems, Inc., San Diego, California, US; | IVAC HOLDINGS, INC., spol. zriadená podľa zákonov štátu Delaware, San Diego, California, US; | 14.07.99 |

| Číslo zápisu | Predchádzajúci majiteľ | Terajší majiteľ | S účinnosťou od: |
|--------------|---|--|------------------|
| 176 452 | Marek Ladislav, Puklicova 38, 370 01 České Budějovice, CZ; | AAC, a. s., Chelčického 15, 370 01 České Budějovice, CZ; | 16.07.99 |
| 177 246 | SOVA, spol. s r. o., Svidnícka 4, 821 03 Bratislava, SK; | SOVA, a. s., Svidnícka 4, 821 03 Bratislava, SK; | 14.07.99 |
| 178 044 | CEBO HOLDING SLOVAKIA, a. s., Nitrianska cesta 60, 958 01 Partizánske, SK; | BOTTI, a. s., Nitrianska cesta 503/60, 958 01 Partizánske, SK; | 01.06.99 |
| 178 578 | UB GROUP LIMITED, 50 Lothian Road, Festival Square, Edinburgh EH3 9BY, Škótsko, GB; | United Biscuits (UK) Limited, Church Road, West Drayton, Middlesex, B7 7PR, GB; | 08.07.99 |
| 178 579 | UB GROUP LIMITED, 50 Lothian Road, Festival Square, Edinburgh EH3 9BY, Škótsko, GB; | United Biscuits (UK) Limited, Church Road, West Drayton, Middlesex, B7 7PR, GB; | 08.07.99 |
| 178 956 | KAUČUK Group, a. s., 278 52 Kralupy nad Vltavou, CZ; | KAUČUK, a. s., 278 52 Kralupy nad Vltavou, CZ; | 08.07.99 |
| 179 450 | Výzkumný ústav antibiotik a biotransformací, s. p., 252 63 Roztoky u Prahy, CZ; | Nystepharm, a. s., Půlkruhová 38, 160 00 Praha 6, CZ; | 09.07.99 |
| 179 451 | Výzkumný ústav antibiotik a biotransformací, s. p., 252 63 Roztoky u Prahy, CZ; | Nystepharm, a. s., Půlkruhová 38, 160 00 Praha 6, CZ; | 09.07.99 |
| 179 452 | Výzkumný ústav antibiotik a biotransformací, s. p., 252 63 Roztoky u Prahy, CZ; | Nystepharm, a. s., Půlkruhová 38, 160 00 Praha 6, CZ; | 09.07.99 |
| 179 453 | Výzkumný ústav antibiotik a biotransformací, s. p., 252 63 Roztoky u Prahy, CZ; | Nystepharm, a. s., Půlkruhová 38, 160 00 Praha 6, CZ; | 09.07.99 |
| 179 454 | Výzkumný ústav antibiotik a biotransformací, s. p., 252 63 Roztoky u Prahy, CZ; | Nystepharm, a. s., Půlkruhová 38, 160 00 Praha 6, CZ; | 09.07.99 |
| 179 455 | Výzkumný ústav antibiotik a biotransformací, s. p., 252 63 Roztoky u Prahy, CZ; | Nystepharm, a. s., Půlkruhová 38, 160 00 Praha 6, CZ; | 09.07.99 |
| 179 460 | British - American Tobacco Company Limited, Millbank, Knowle Green, Stainesm Middlesex TW 18 1DY, GB; | BRITISH AMERICAN TOBACCO (BRANDS) LIMITED, Globe House, 4 Temple Place, London WC2R 2PG, GB; | 02.07.99 |

| Číslo zápisu | Predchádzajúci majiteľ | Terajší majiteľ | S účinnosťou od: |
|--------------|---|---|------------------|
| 179 727 | MERCK & CO., Inc., a New Jersey corporation, One Merck Drive, Whitehouse Station, New Jersey, US; | MERCK TRANSITORY LLC, a Delaware limited liability company, One Merck Drive, Whitehouse Station, New Jersey 08889 - 0100, US; | 02.07.99 |
| 179 845 | British - American Tobacco Company Limited, Millbank, Knowle Green, Stainesm Middlesex TW 18 1DY, GB; | BRITISH AMERICAN TOBACCO (BRANDS) LIMITED, Globe House, 4 Temple Place, London WC2R 2PG, GB; | 02.07.99 |
| 182 665 | British - American Tobacco Company Limited, Millbank, Knowle Green, Stainesm Middlesex TW 18 1DY, GB; | BRITISH AMERICAN TOBACCO (BRANDS) LIMITED, Globe House, 4 Temple Place, London WC2R 2PG, GB; | 02.07.99 |
| 182 666 | British - American Tobacco Company Limited, Millbank, Knowle Green, Stainesm Middlesex TW 18 1DY, GB; | BRITISH AMERICAN TOBACCO (BRANDS) LIMITED, Globe House, 4 Temple Place, London WC2R 2PG, GB; | 02.07.99 |
| 182 847 | British - American Tobacco Company Limited, Millbank, Knowle Green, Stainesm Middlesex TW 18 1DY, GB; | BRITISH AMERICAN TOBACCO (BRANDS) LIMITED, Globe House, 4 Temple Place, London WC2R 2PG, GB; | 02.07.99 |

Zmena v údajoch o majiteľoch ochranných znáмок

| Číslo zápisu | Majiteľ | S účinnosťou od: |
|--------------|---|------------------|
| 94 834 | The Coca - Cola Company, spoločnosť zriadená podľa zákonov štátu Delaware, 310 North Avenue, N. W., Atlanta, Georgia 30313, US; | 12.06.99 |
| 94 963 | British-American Tobacco Company, Limited, Millbank, Knowle Green, Staines, Middlesex TW 18 1DY, GB; | 08.07.99 |
| 94 964 | British-American Tobacco Company, Limited, Millbank, Knowle Green, Staines, Middlesex TW 18 1DY, GB; | 08.07.99 |
| 94 965 | British-American Tobacco Company, Limited, Millbank, Knowle Green, Staines, Middlesex TW 18 1DY, GB; | 08.07.99 |
| 102 980 | INTERNATIONAL RADIATOR SERVICES LIMITED, Silvertown House, Vincent Square, London SW1P 2PL, GB; | 16.07.99 |
| 150 883 | British-American Tobacco Company, Limited, Millbank, Knowle Green, Staines, Middlesex TW 18 1DY, GB; | 08.07.99 |
| 152 530 | KOH-I-NOOR, spojené kovoprůmyslové závody, národní podnik, Vršovická 51, 101 15 Praha 10, CZ; | 14.07.99 |
| 153 441 | Norton Company, spoločnosť zriadená podľa zákonov štátu Massachusetts, 1 New Bond Street, Worcester, MA 01615, US; | 12.07.99 |
| 153 442 | Norton Company, spoločnosť zriadená podľa zákonov štátu Massachusetts, 1 New Bond Street, Worcester, MA 01615, US; | 12.07.99 |
| 155 173 | British-American Tobacco Company, Limited, Millbank, Knowle Green, Staines, Middlesex TW 18 1DY, GB; | 08.07.99 |
| 155 281 | British-American Tobacco Company, Limited, Millbank, Knowle Green, Staines, Middlesex TW 18 1DY, GB; | 08.07.99 |
| 157 831 | Modřanské strojírny, státní podnik "v likvidaci", Komořanská 326, 143 14 Praha 4, CZ; | 08.07.99 |
| 158 257 | PARKE, DAVIS & COMPANY, spoločnosť zriadená podľa zákonov štátu Michigan, 201 Tabor Road, Morris Plains, New Jersey 07950, US; | 16.07.99 |
| 158 703 | Hill, Thomson and Co., Limited, 111/113 Renfrew Road, Paisley, Scotland, GB; | 16.07.99 |
| 158 804 | HLUBNA, chemické výrobní družstvo v Brně, Zábřdovická 15, 658 29 Brno, CZ; | 12.07.99 |

| Číslo zápisu | Majiteľ | S účinnosťou od: |
|--------------|--|------------------|
| 158 997 | Warner-Lambert Company, spoločnosť zriadená podľa zákonov štátu Delaware, 201 Tabor Road, Morris Plains, new jersey 07950, US; | 23.07.99 |
| 160 217 | British-American Tobacco Company, Limited, Millbank, Knowle Green, Staines, Middlesex TW 18 1DY, GB; | 08.07.99 |
| 163 879 | EGERMANN, s. r. o., Národní 3005, 407 47 Varnsdorf, CZ; | 13.07.99 |
| 164 637 | R. J. Reynolds Finland OY, Nosturinkatu 5, 20101 Turku, FI; | 08.07.99 |
| 166 486 | ZLATÝ BAŽANT, a. s., HURBANOVO, Novozámocká 2, 947 01 Hurbanovo, SK; | 08.07.99 |
| 167 121 | Carlton and Unted Breweries Ltd., 1 Bouverie Street, Carlton, Victoria, AU; | 02.07.99 |
| 167 582 | Weight Watchers International, Inc., 175 Crossways Park West, Woodbury, New York 11797, US; | 23.07.99 |
| 167 817 | Perkins Holdings Limited, Eastfield, Peterborough PE1 5NA, GB; | 15.07.99 |
| 167 861 | Perkins Holdings Limited, Eastfield, Peterborough PE1 5NA, GB; | 08.07.99 |
| 168 145 | British-American Tobacco Company, Limited, Millbank, Knowle Green, Staines, Middlesex TW 18 1DY, GB; | 08.07.99 |
| 168 526 | MILEX, š. p. v likvidácii, Bratislava, SK; | 13.07.99 |
| 168 567 | British-American Tobacco Company, Limited, Millbank, Knowle Green, Staines, Middlesex TW 18 1DY, GB; | 08.07.99 |
| 169 319 | Amerace Corporation, Elastimold Building, Route 24, Hackettstown, New Jersey 07840 US; | 13.07.99 |
| 170 411 | British-American Tobacco Company, Limited, Millbank, Knowle Green, Staines, Middlesex TW 18 1DY, GB; | 08.07.99 |
| 173 402 | Ústav lekárskej kozmetiky, s. r. o., Kozia 17, 813 17 Bratislava, SK; | 15.07.99 |
| 173 468 | Herold Business Data AG, 2340 Mödling, AT; | 26.07.99 |
| 176 155 | ALARIS Medical Systems, Inc., San Diego, California, US; | 14.07.99 |

| Číslo zápisu | Majiteľ | S účinnosťou od: |
|--------------|---|------------------|
| 177 246 | SOVA, spol. s r. o., Svidnícka 4, 821 03 Bratislava, SK; | 14.07.99 |
| 177 260 | ALBRIGHT & WILSON UK LIMITED, 210-222 Hagley Road West, Oldbury, Warley, West Midlands, GB; | 08.07.99 |
| 178 578 | UB GROUP LIMITED, 50 Lothian Road, Festival Square, Edinburgh EH3 9BY, Škótsko, GB; | 08.07.99 |
| 178 579 | UB GROUP LIMITED, 50 Lothian Road, Festival Square, Edinburgh EH3 9BY, Škótsko, GB; | 08.07.99 |
| 179 450 | ICN Czech Republic, a. s., Vltavská 53, 252 63 Roztoky, CZ; | 09.07.99 |
| 179 451 | ICN Czech Republic, a. s., Vltavská 53, 252 63 Roztoky, CZ; | 09.07.99 |
| 179 452 | ICN Czech Republic, a. s., Vltavská 53, 252 63 Roztoky, CZ; | 09.07.99 |
| 179 453 | ICN Czech Republic, a. s., Vltavská 53, 252 63 Roztoky, CZ; | 09.07.99 |
| 179 454 | ICN Czech Republic, a. s., Vltavská 53, 252 63 Roztoky, CZ; | 09.07.99 |
| 179 455 | ICN Czech Republic, a. s., Vltavská 53, 252 63 Roztoky, CZ; | 09.07.99 |
| 180 337 | MONA, spol. s r. o., Malá Štěpánská 17, 120 79 Praha 2, CZ; | 08.07.99 |
| 180 348 | Investiční společnost EXPANDIA, a. s., Na Příkopě 21, 117 19 Praha 1, CZ; | 15.07.99 |
| 181 791 | PROLUX, spol. s r. o., Odborárska 52, 831 02 Bratislava, SK; | 15.07.99 |

Licenčné zmluvy

| Číslo zápisu | Majiteľ | Nadobúdateľ licencie | Dátum uzatvorenia licenčnej zmluvy | S účinnosťou od: |
|--------------|---|---|------------------------------------|------------------|
| 184 879 | Kováčičová Luba, Moravská 1634/17, 020 01 Púchov, SK; | Húževková Helena, Mládežnícka 1431/8, 02001 Púchov, SK; | 11.05.99 | 12.07.99 |

Ukončenie licenčnej zmluvy

| Číslo zápisu | Majiteľ | Nadobúdateľ licencie | Ukončenie práva na užívanie OZ | S účinnosťou od: |
|--------------|---|--|--------------------------------|------------------|
| 438 590 | FABRIKIEN VAN GEB-RANDE SUIKER R. BUIS-MAN B. V., 34, Zomerdijk, Zwartsluis NL-8064 XE, NL; | Campina Melkunie B. V., 9, Hogeweg, NL-5301 LB Zaltbommel, NL; | 01.04.99 | 19.08.99 |
| 460 865 | COMPAGNIE RALSTON ENERGY SYSTEMS, 6, Rue Emile Pathe', 78400 Chatou, FR; | RALSTONENERGYSYSTEMS spol. s r. o., Netovická 875, 274 44 Slaný, CZ; | 30.11.98 | 04.08.99 |
| 584 603 | COMPAGNIE RALSTON ENERGY SYSTEMS, 6, Rue Emile Pathe', 78400 Chatou, FR; | RALSTONENERGYSYSTEMS spol. s r. o., Netovická 875, 274 44 Slaný, CZ; | 30.11.98 | 04.08.99 |
| 610 623 | COMPAGNIE RALSTON ENERGY SYSTEMS, 6, Rue Emile Pathe', 78400 Chatou, FR; | RALSTONENERGYSYSTEMS spol. s r. o., Netovická 875, 274 44 Slaný, CZ; | 30.11.98 | 04.08.99 |
| 610 712 | COMPAGNIE RALSTON ENERGY SYSTEMS, 6, Rue Emile Pathe', 78400 Chatou, FR; | RALSTONENERGYSYSTEMS spol. s r. o., Netovická 875, 274 44 Slaný, CZ; | 30.11.98 | 04.08.99 |
| 624 581 | COMPAGNIE RALSTON ENERGY SYSTEMS, 6, Rue Emile Pathe', 78400 Chatou, FR; | RALSTONENERGYSYSTEMS spol. s r. o., Netovická 875, 274 44 Slaný, CZ; | 30.11.98 | 04.08.99 |
| 650 327 | COMPAGNIE RALSTON ENERGY SYSTEMS, 6, Rue Emile Pathe', 78400 Chatou, FR; | RALSTONENERGYSYSTEMS spol. s r. o., Netovická 875, 274 44 Slaný, CZ; | 30.11.98 | 04.08.99 |
| 651 814 | COMPAGNIE RALSTON ENERGY SYSTEMS, 6, Rue Emile Pathe', 78400 Chatou, FR; | RALSTONENERGYSYSTEMS spol. s r. o., Netovická 875, 274 44 Slaný, CZ; | 30.11.98 | 04.08.99 |

Zaniknuté ochranné známky

| Číslo zápisu | Dátum zániku |
|--------------|--------------|
| 97 422 | 13.08.1997 |
| 120 765 | 28.12.1998 |
| 120 766 | 28.12.1998 |
| 157 835 | 13.11.1997 |
| 157 836 | 13.11.1997 |
| 167 062 | 03.01.1998 |
| 167 266 | 20.12.1998 |
| 167 434 | 09.06.1998 |
| 177 516 | 17.09.1997 |

Zastavené ochranné známky

| | | | |
|---------|---------|---------|---------|
| 2169-93 | 1302-95 | 2566-95 | 451-96 |
| 754-94 | 1303-95 | 2568-95 | 746-96 |
| 1137-94 | 1304-95 | 2569-95 | 934-96 |
| 2680-94 | 1561-95 | 2570-95 | 1241-96 |
| 587-95 | 1571-95 | 2571-95 | 2027-96 |
| 1301-95 | 1839-96 | 2602-95 | 2363-98 |

Zamietnuté ochranné známky

755-94

Medzinárodne zapísané ochranné známky

(111) **181 440**
(220) 12.05.1997
(800) 713 974
21.05.1999
AT, RU, IT, CZ

(111) **184 087**
(220) 11.09.1998
(800) 713 834
14.06.1999
BY, RU, CZ, UA

(111) **181 919**
(220) 25.02.1998
(800) 713 030
23.02.1999
DE, AT, BX, HU, IT, CZ

(111) **185 795**
(220) 11.12.1998
(800) 713 130
25.05.1999
RU, HU, PL, CZ, UA

(111) **181 927**
(220) 17.03.1997
(800) 713 948
09.03.1999
CZ

Zmeny vo vyobrazení ochrannej známky

(111) **153 433**
(210) 16789
(540)



S účinnosťou od: 13.07.99

(111) **163 879**
(210) 50603
(540)



S účinnosťou od: 13.07.99

Opravy

Vo vestníku č. 3/1999 neboli na str. 108 uvedené prioritné údaje zverejnenej ochrannej známky č. 3321-95.

Správne znenie:
(310) O-103659-95
(320) 08.09.1995
(330) CZ

Vo vestníku č. 3/1999 neboli na str. 107 uvedené prioritné údaje zverejnenej ochrannej známky č. 3320-95.

Správne znenie:
(310) O-103660-95
(320) 08.09.1995
(330) CZ

Vo vestníku č. 3/1999 bol na str. 153 nesprávne uvedený majiteľ zverejnenej ochrannej známky č. 3408-96.

Správne znenie:
(730) **JANSPORT APPAREL CORP.**, spoločnosť zriadená podľa zákonov štátu Delaware, Concord Plaza, 3411 Silverside Road, Wilmington, Delaware, US;

Vo vestníku č. 7/1999 bol na str. 215 nesprávne uvedený majiteľ obnovenej ochrannej známky č. 167 348.

Správne znenie:
(730) **Nycomed Imaging AS**, Oslo, NO;

ČASŤ

ÚRADNÉ OZNAMY

Patentové informácie na internete

S cieľom skvalitniť služby verejnosti a zefektívniť využívanie patentových informácií sprístupňuje ÚPV SR na svojej internetovskej stránke nasledovné informácie:

1. Vybrané údaje z registrov

- prihlášok vynálezov
- úžitkových vzorov
- ochranných znáмок
- priemyselných vzorov

2. Patentové spisy

Retrospektívny prehľad všetkých patentových spisov udelených v Slovenskej republike s možnosťou vyhľadávania podľa bibliografických údajov (od patentu č. 277680). Každý záznam o spise obsahuje bibliografické údaje v textovej podobe a prvú stranu, opis, patentové nároky, výkresy + schémy, ako aj celý spis vo formáte PDF (nevyhnutná je inštalácia prehliadača Acrobat Reader 3.0 alebo 4.0.). Báza dát bude aktualizovaná raz mesačne.

3. Vestník

Elektronická podoba vestníkov vydaných úradom obsahuje ich jednotlivé ročníky s retrospektívou od roku 1993 až po najnovšie číslo s možnosťou prehliadania konkrétneho čísla alebo vyhľadávania podľa bibliografických údajov v jednotlivých alebo vo všetkých číslach vestníkov.

4. Triedniky

Obsahuje štyri medzinárodné triedniky, ktoré slúžia na zatried'ovanie:

- | | |
|---------------------------------|--|
| - vynálezov a úžitkových vzorov | - Medzinárodné patentové triedenie /7. vydanie/, |
| - ochranných znáмок | - Medzinárodné triedenie výrobkov a služieb /7. vydanie/, |
| | - Medzinárodné triedenie obrazových prvkov ochranných znáмок /4. vydanie/, |
| - priemyselných vzorov | - Triedenie priemyselných vzorov podľa Locarnskej dohody /7. vydanie/. |

Všetky bázy dát sú voľne prístupné po zaregistrovaní sa a vyplnení formulára, kde si používateľ zadá meno a heslo na prístup k údajom. Zaregistrovať sa možno na nasledujúcej adrese, kde sa nachádzajú aj odkazy na jednotlivé bázy dát:

<http://www.indprop.gov.sk/registracia.nsf>

Budeme radi, ak nám Vašími pripomienkami a komentármi pomôžete skvalitniť poskytované údaje.

Rozhodnutie

Úrad priemyselného vlastníctva Slovenskej republiky podľa § 49 zákona č. 527/1990 Zb. o vynálezoch, priemyselných vzoroch a zlepšovacích návrhoch v znení zákona NR SR č. 90/1993 Z. z. o opatreniach v oblasti priemyselného vlastníctva, § 28 vyhlášky č. 550/1990 Zb. o konaní vo veciach vynálezov a priemyselných vzorov a § 25 zákona SNR č. 347/1990 Zb. o organizácii ministerstiev a ostatných ústredných orgánov štátnej správy Slovenskej republiky v znení neskorších predpisov udelil výstavnú prioritu výstavám:

NOVTECH '99 - Novinky v technológiách, v dňoch 24. - 26. novembra 1999 v Žiline, ktorej usporiadateľom je Dom techniky ZSVTS, spol. s r. o., Vysokoškolákov 4, 011 32 Žilina.

UmInEx'99 - Národná výstava úžitkových vzorov, priemyselných vzorov, zlepšovacích návrhov a know-how, v dňoch 21. - 24. septembra 1999 v Banskej Bystrici, ktorej usporiadateľom je Úrad priemyselného vlastníctva Slovenskej republiky, Švermova 43, 974 05 Banská Bystrica. UmInEx je súčasťou 7. medzinárodnej výstavy finančnictva, bankovníctva a poisťovníctva FINEX'99, ktorej usporiadateľom je BB-EXPO, reklamná agentúra, Banská Bystrica, Čs. armády 12, 974 01 Banská Bystrica.

Nové zmluvné štáty PCT

Svetová organizácia duševného vlastníctva so sídlom v Ženeve oznamuje, že

- od 14. júna 1999 je **Tanzánia (TZ)** 103. zmluvným štátom PCT. Zmluva nadobudne platnosť 14. septembra 1999.